

Proiettore portatile

M350X/M300X/M260X/M230X/ M300W/M260W

Manuale dell'utente



I modelli M350X e M230X non sono venduti in Nord America.

Modello n.

NP-M350X, NP-M300X, NP-M260X, NP-M230X, NP-M300W, NP-M260W

- Macintosh, Mac OS X e PowerBook sono marchi di Apple Inc. registrati negli USA e in altri Paesi.
- Microsoft, Windows, Windows Vista, Internet Explorer, .NET Framework e PowerPoint sono marchi registrati o marchi di fabbrica di Microsoft Corporation negli Stati Uniti e/o in altri Paesi.
- MicroSaver è un marchio registrato di Kensington Computer Products Group, una divisione di ACCO Brands.
- Virtual Remote Tool utilizza la libreria WinI2C/DDC, © Nicomsoft Ltd.
- HDMI, il logo HDMI e l'Interfaccia Multimediale ad Alta Definizione sono marchi o marchi registrati di HDMI Licensing LLC.



- Il marchio commerciale PJLink è un marchio commerciale applicato diritti di marchio commerciale in Giappone, Stati Uniti d'America e altri paesi e aree.
- Wi-Fi®, Wi-Fi Alliance® e Wi-Fi Protected Access (WPA, WPA2)® sono marchi registrati da Wi-Fi Alliance.
- Blu-ray è un marchio della Blu-ray Disc Association
- Altri nomi di prodotti o società menzionati nel presente manuale dell'utente possono essere marchi o marchi registrati dei rispettivi proprietari.
- Licenze software GPL/LGPL

Il prodotto include software rilasciato sotto licenza GNU General Public License (GPL), licenza GNU Lesser General Public License (LGPL) ed altre licenze.

Per ulteriori informazioni su ciascun software, si veda il file "readme.pdf" nella cartella "about GPL&LGPL" presente nel CD-ROM fornito.

NOTE

- (1) La ristampa totale o parziale dei contenuti di questa guida non è consentita senza previa autorizzazione.
- (2) I contenuti della guida sono soggetti a cambiamenti senza preavviso.
- (3) Il presente manuale è stato elaborato con grande cura. Nonostante ciò, vi saremmo grati per comunicazioni riguardanti eventuali punti controversi, errori o omissioni.
- (4) Nonostante quanto stabilito nell'articolo (3), NEC declina qualsiasi responsabilità relativa a richieste di indennizzo per guadagni mancati o altre questioni considerate risultanti dall'utilizzo del proiettore.

Informazioni importanti

Precauzioni di sicurezza

Precauzioni

Leggete attentamente il manuale prima di utilizzare il proiettore NEC M350X/M300X/M260X/M230X/M300W/M260W, e tenetelo a portata di mano per poterlo consultare in caso di necessità.

ATTENZIONE



Per spegnere l'alimentazione, accertatevi di scollegare la spina dalla presa di alimentazione. La presa di alimentazione deve essere installata il più vicino possibile all'apparecchiatura, in una posizione facilmente accessibile.

ATTENZIONE



PER EVITARE SCOSSE ELETTRICHE, NON APRITE L'INVOLUCRO.
ALL'INTERNO SI TROVANO DEI COMPONENTI AD ALTA TENSIONE.
PER OGNI RIPARAZIONE, RIVOLGERSI A PERSONALE QUALIFICATO.



Questo simbolo avverte l'utente che la tensione non isolata all'interno dell'unità può essere sufficiente per causare una scossa elettrica. Perciò è pericoloso entrare in contatto con le parti all'interno dell'unità.



Questo simbolo avverte l'utente di importanti informazioni che sono state fornite in relazione al funzionamento e alla manutenzione dell'unità.
Queste informazioni devono essere lette attentamente per evitare eventuali problemi.

AVVERTENZE: PER EVITARE INCENDI O SCOSSE ELETTRICHE, NON ESPORRE L'UNITA' ALLA PIOGGIA O ALL'UMIDITÀ.

NON UTILIZZATE L'UNITA' CON UNA PROLUNGA OPPURE NON INSERIRLA IN UNA PRESA SE I DUE CONNETTORI NON POSSONO ESSERE INSERITI A FONDO.

ATTENZIONE



Evitate di visualizzare immagini fisse per un periodo di tempo prolungato.

Ciò può comportare la sospensione temporanea delle immagini sulla superficie del pannello LCD.

Se ciò avviene, continuate a utilizzare il proiettore: l'immagine statica rimasta impressa sullo sfondo scomparirà.

Smaltimento del prodotto usato



La legislazione EU applicata in ogni Stato membro prevede che i prodotti elettrici ed elettronici recanti questo simbolo (a sinistra) debbano essere smaltiti separatamente dai normali rifiuti domestici. Questo include i proiettori e relativi accessori elettrici o lampade. Per lo smaltimento, seguire le indicazioni delle autorità locali e/o rivolgersi al proprio rivenditore.

I prodotti utilizzati e raccolti vengono debitamente riciclati. Ciò contribuisce a ridurre al minimo la quantità di rifiuti nonché l'impatto negativo che elementi quali il mercurio contenuto nella lampada possono avere sulla salute umana e sull'ambiente. Il simbolo sui prodotti elettrici ed elettronici si riferisce soltanto agli attuali Stati membri dell'Unione europea.

Misure speciali importanti

Le istruzioni di sicurezza servono per garantire la lunga durata del proiettore e per evitare incendi e scosse elettriche. Leggetele attentamente e prestate attenzione a tutte le avvertenze.

Installazione

- Non posizionate il proiettore:
 - su un carrello, un sostegno o un tavolo instabili.
 - in prossimità di acqua, bagni o locali umidi.
 - soggetto a luce solare diretta, in prossimità di riscaldatori o apparecchiature che sprigionino calore.
 - in un ambiente polveroso, con fumo o vapore.
 - su un foglio di carta, un panno o un tappeto.
- Se si desidera installare il proiettore nel soffitto:
 - Non installare il proiettore da soli.
 - Il proiettore deve essere installato da tecnici qualificati per assicurare un funzionamento corretto e per ridurre il rischio di lesioni personali.
 - Inoltre, il soffitto deve essere sufficientemente forte da sostenere il proiettore e l'installazione deve essere conforme alle norme locali.
 - Consultate il vostro rivenditore per ulteriori informazioni.

AVVERTENZE:

- Non utilizzare altri oggetti all'infuori del coperchio a scorrimento del proiettore per coprire l'obiettivo mentre il proiettore è acceso.

Se si utilizzano altri oggetti, il calore emesso dalla lampada potrebbe farli surriscaldare in modo pericoloso, rischiando di causare un danno o un incendio.



Collocare il proiettore in posizione orizzontale

L'angolo di inclinazione non deve superare i 10 gradi e il proiettore deve essere installato solo sulla scrivania o al soffitto, altrimenti la durata della lampada verrà notevolmente ridotta.

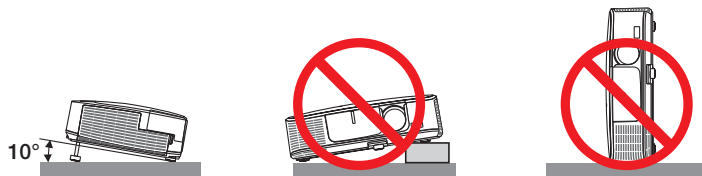

Precauzioni per evitare incendi e scosse elettriche

- Assicuratevi che la ventilazione sia sufficiente e che i fori di ventilazione non siano bloccati per prevenire l'accumulo di calore all'interno del proiettore. Lasciate uno spazio di almeno 10 cm tra il proiettore e la parete.
- Non toccate la presa di ventilazione sulla parte anteriore sinistra (vista dal lato anteriore) poiché può surriscaldarsi notevolmente quando il proiettore viene acceso o immediatamente dopo lo spegnimento. Parti del proiettore possono riscaldarsi momentaneamente se il proiettore viene spento dal tast POWER o se l'alimentazione CA viene disconnessa durante il normale funzionamento del proiettore.

Fare attenzione quando si solleva il proiettore.



- Evitate che oggetti estranei, quali graffette e pezzi di carta penetrino all'interno del proiettore. Non recuperate oggetti penetrati all'interno del proiettore. Non inserite oggetti di metallo, ad esempio un filo o un cacciavite, all'interno del proiettore. Se qualche oggetto dovesse penetrare all'interno del proiettore, scollegate immediatamente il proiettore e fate rimuovere l'oggetto da un tecnico del servizio di assistenza qualificato.
- Stellen Sie keinerlei Gegenstände auf dem Projektor.
- Non toccate la spina di alimentazione durante i temporali, poiché possono verificarsi scosse elettriche o incendi.
- Il proiettore è stato ideato per funzionare con un'alimentazione di 100-240V CA 50/60 Hz. Assicuratevi che l'alimentazione sia conforme a questi requisiti prima di utilizzare il proiettore.
- Non fissate l'obiettivo quando il proiettore è acceso. In caso contrario, gli occhi possono venire danneggiati gravemente.



- Tenete tutti gli elementi, come ad esempio, lenti di ingrandimento, lontano dal percorso di luce del proiettore. La luce proiettata dall'obiettivo è estesa, quindi qualsiasi tipo di oggetto anomalo che può reindirizzare la luce proveniente dall'obiettivo, può causare un risultato imprevisto, quale un incendio o lesioni agli occhi.
- Non appoggiate mai di fronte all'apertura di ventilazione oggetti suscettibili al calore. Il calore emesso dal proiettore potrebbe fondere gli oggetti o provocarvi ustioni alle mani.
- Maneggiate il cavo di alimentazione con cura. Un cavo di alimentazione danneggiato o consumato può causare scosse elettriche o incendi.
 - Non utilizzate cavi di alimentazione diversi da quello in dotazione.
 - Non piegate o tirate eccessivamente il cavo.
 - Non posizionate il cavo di alimentazione sotto il proiettore o altri oggetti pesanti.
 - Non coprite il cavo di alimentazione con altri materiali morbidi quali ad esempio tappeti.
 - Non riscaldate il cavo di alimentazione.
 - Non maneggiate la spina con mani bagnate.
- Spegnete il proiettore, scollegate il cavo di alimentazione e contattate il personale di assistenza qualificato per effettuare il servizio di manutenzione nei seguenti casi:
 - Quando il cavo di alimentazione o la spina sono danneggiati o consumati.
 - Se del liquido è stato rovesciato sul proiettore o se quest'ultimo è stato esposto a pioggia o acqua.
 - Se il proiettore non funziona normalmente nonostante siano state seguite le istruzioni descritte nel presente manuale dell'utente.
 - Se il proiettore è caduto oppure l'unità è stata danneggiata.
 - Se il proiettore mostra un cambio sensibile nelle prestazioni, indicando necessità di manutenzione.
- Scollegate il cavo di alimentazione e qualsiasi altro cavo prima di trasportare il proiettore.
- Spegnete il proiettore e scollegate il cavo di alimentazione prima di eseguire la pulizia dell'unità o la sostituzione della lampada.

- Spegnete il proiettore e scollegate il cavo di alimentazione se prevedete di non utilizzare il proiettore per un periodo di tempo prolungato.
- Quando utilizzate un cavo LAN (solo modelli con porta RJ-45 LAN):
Per ragioni di sicurezza non collegate il connettore al cablaggio periferico di un apparecchio che potrebbe avere un voltaggio eccessivo.

ATTENZIONE

- Non usate il piedino di inclinazione per scopi diversi da quelli originali. Utilizzi non appropriati, come ad esempio, afferrare il proiettore per il piedino regolabile o appendendolo alla parete, possono danneggiare il proiettore.
- Non inviate il proiettore nella custodia morbida mediante corriere. Il proiettore all'interno della custodia morbida potrebbe danneggiarsi.
- Selezionate [ALTO] nel modo ventola se il proiettore viene utilizzato per molti giorni consecutivi. (Dal menu selezionate [IMPOST.] → [OPZIONI(1)] → [MODO VENTILATORE] → [ALTO]).
- Non toccate la presa di ventilazione sulla parte anteriore sinistra (vista dal lato anteriore) poiché può surriscaldarsi quando il proiettore viene acceso o immediatamente dopo lo spegnimento.
- Non disattivate l'alimentazione CA per 60 secondi dopo l'accensione della lampada quando l'indicatore POWER lampeggia in verde, poiché la lampada potrebbe danneggiarsi.

Precauzioni relative al telecomando

- Maneggiate il telecomando con cura.
- Se il telecomando si dovesse bagnare, asciugatelo immediatamente.
- Evitate eccessi di calore e umidità.
- Non mettere in corto, riscaldare o smontare le batterie.
- Non gettare le batterie nel fuoco.
- Se avete intenzione di non utilizzare il telecomando per un lungo periodo di tempo, rimuovete le batterie.
- Controllate che la polarità delle batterie (+/-) sia allineata correttamente.
- Non usate batterie nuove e usate insieme o tipi diversi di batterie.
- Attenetevi alle norme locali su come disporre delle batterie esaurite.

Sostituzione della lampada

- Usare la lampada specificata per ragioni di sicurezza e per ottenere le migliori prestazioni.
- Per sostituire la lampada, seguite tutte le istruzioni fornite a pagina 109.
- Assicuratevi di sostituire la lampada e il filtro quando appare il messaggio **[LA LAMPADA È ARRIVATA A FINE VITA. PER FAVORE SOSTITUIRE LA LAMPADA E IL FILTRO.]**. Se continuate ad usare la lampada dopo che ha raggiunto la fine della sua durata utile, la lampadina può scoppiare e i pezzi di vetro si possono spargere nel portalamпада. Non toccare questi pezzi di vetro, poiché potrebbero verificarsi infortuni.

In tal caso, rivolgetevi al vostro rivenditore per la sostituzione della lampada.

Caratteristiche della lampada

La sorgente di luce del proiettore è costituita da una lampada al mercurio ad alta pressione.

In base alle sue caratteristiche, la luminosità della lampada diminuisce gradualmente con il tempo.

Ripetute accensioni e spegnimenti della lampada aumenteranno altresì la possibilità di una ridotta luminosità.

AVVERTENZA:

- **NON TOCCATE LA LAMPADA** immediatamente dopo l'uso. Diventa estremamente calda. Spegnete il proiettore e scollegate il cavo d'alimentazione. Lasciate la lampada raffreddare per almeno un'ora prima di maneggiarla.
- Alla rimozione della lampada da un proiettore montato sul soffitto, assicurarsi che nessuno si trovi al di sotto di questo. Dei frammenti di vetro potrebbero cadere se la lampada è bruciata.

Informazioni relative al modo **Altitudine elevata**

- Impostare [MODO VENTILATORE] su [ALTITUDINE ELEVATA] quando il proiettore viene utilizzato ad altitudini pari o superiori a circa 1.600 metri.
Se il proiettore viene utilizzato ad altitudini di circa 1.600 metri senza impostare [ALTITUDINE ELEVATA], il proiettore potrebbe surriscaldarsi, quindi spegnersi automaticamente. In questo caso, attendere qualche minuto, quindi accendere il proiettore.
- Se il proiettore viene utilizzato ad altitudini inferiori a circa 1.600 metri impostando [ALTITUDINE ELEVATA], la lampada potrebbe raffreddarsi eccessivamente, provocando lo sfarfallio delle immagini. Impostare [MODO VENTILATORE] su [AUTO].
- L'utilizzo del proiettore ad altitudini pari o superiori a circa 1.600 metri può ridurre la durata di esercizio di componenti ottici quali la lampada.

Copyright delle immagini proiettate:

L'uso del proiettore per scopi commerciali oppure per visioni pubbliche, ad esempio in bar o in hotel, e l'uso delle funzioni di compressione o espansione dell'immagine con le seguenti funzioni possono comportare la violazione della legge sui diritti d'autore.

[RAPPORTO ASPETTO], [TRAPEZIO], Comandi di ingrandimento o simili.

Informazioni importanti	i
1. Introduzione	1
1 Cosa contiene la scatola?	1
2 Introduzione al proiettore	2
Congratulazioni per avere acquistato il proiettore.....	2
Caratteristiche che apprezzerete:.....	2
Informazioni sul presente manuale dell'utente.....	3
3 Denominazione delle parti del proiettore	4
Vista frontale/superiore.....	4
Vista posteriore.....	5
Caratteristiche principali	6
Caratteristiche del pannello dei terminali.....	7
4 Denominazione delle parti del telecomando	8
Installazione della batteria	9
Precauzioni relative al telecomando	9
Campo operativo per il telecomando senza fili	9
5 L'ambiente operativo per il software è incluso nel CD-ROM.....	10
Ambiente operativo	11
2. Proiezione di un'immagine (operazione di base)	12
1 Flusso di proiezione di un'immagine	12
2 Collegamento del computer / del cavo di alimentazione	13
3 Accensione del proiettore	14
Nota sullo schermo Avvio (schermo di selezione lingua del menu).....	15
4 Selezione di una fonte	16
Selezione del computer o della fonte video	16
5 Regolazione delle dimensioni e della posizione dell'immagine	17
Regolate il piedino d'inclinazione.....	18
Zoom.....	19
Messa a fuoco.....	19
6 Correzione manuale della distorsione trapezoidale.....	20
Regolazione con i tasti sull'involucro	20
Ajustando com o controllo remoto	21
7 Ottimizzazione automatica del Segnale del computer.....	22
Regolazione dell'immagine utilizzando la funzione di regolazione automatica.....	22
8 Aumento o diminuzione del volume	22
9 Spegnimento del proiettore	23
10 Dopo l'uso.....	24
3. Funzioni utili	25
1 Disattivazione dell'immagine e del suono.....	25
2 Fermo immagine.....	25
3 Ingrandimento di un'immagine	25
4 Cambio Modo ecologico / Controllo del risparmio energetico	26
Utilizzo dello modo ecologico [MODO ECOLOGICO].....	26
Controllo dell'effetto del risparmio energetico [ANALIZZATORE DI CO2]	27

5	Come evitare l'utilizzo non autorizzato del proiettore [SICUREZZA].....	28
6	Uso del cavo per computer (VGA) per utilizzare il proiettore (Virtual Remote Tool)	31
7	Utilizzo delle funzioni del mouse del computer dal telecomando del proiettore tramite il cavo USB (funzione mouse remoto)	37
8	Proiezione dell'immagine sullo schermo del computer dal proiettore tramite il cavo USB (Display USB)	38
9	Controllo del proiettore tramite un browser HTTP	40
10	Controllo del proiettore da una LAN (PC Control Utility Pro 4).....	46
11	Proiezione dell'immagine dello schermo del computer dal proiettore su una rete LAN (Image Express Utility Lite)	49
4.	Utilizzo del Viewer	52
1	Cosa potete fare con il Viewer	52
2	Proiezione di immagini contenute in un dispositivo di memoria USB.....	54
3	Conversione di file di PowerPoint in diapositiva (Viewer PPT Converter 3.0).....	60
5.	Utilizzo del menu sullo schermo	63
1	Utilizzo dei menu	63
2	Menu Elements.....	64
3	Elenco delle voci dei menu.....	65
4	Descrizioni e funzioni del menu [FONTE].....	67
	COMPUTER 1 e 2	67
	HDMI.....	67
	VIDEO.....	67
	S-VIDEO	67
	VIEWER.....	67
	RETE	67
	DISPLAY USB.....	67
5	Descrizioni e funzioni del menu [REGOLAZ.].....	68
	[REGOLAZIONE IMMAGINE].....	68
	[OPZIONI IMMAGINE].....	71
6	Descrizioni e funzioni del menu [IMPOST.]	75
	[GENERALE]	75
	[MENÙ]	77
	[INSTALLAZIONE]	79
	[OPZIONI(1)].....	81
	[OPZIONI(2)].....	83
	Impostazione del proiettore per una connessione LAN cablata [LAN CABLATA] ..	85
	Impostazione del proiettore per una connessione wireless LAN (con l'unità wireless LAN USB montata) [LAN SENZA FILI]	86
7	Descrizioni del menu e delle funzioni [INFO].....	88
	[TEMPO DI UTILIZZO].....	88
	[FONTE].....	89
	[LAN CABLATA]	89
	[LAN SENZA FILI].....	89
	[VERSION].....	90
	[ALTRI]	90
8	Descrizione del menu e delle funzioni [AZZERA].....	91
	Per ritornare ai valori di fabbrica [AZZERA].....	91

6. Installazione e collegamenti	92
1 Configurazione dello schermo e del proiettore	92
Scelta della collocazione.....	92
Distanza di proiezione e dimensioni dello schermo	94
2 Esecuzione dei collegamenti.....	96
Collegamento del computer.....	96
Collegamento di un monitor esterno.....	98
Collegamento lettore DVD o altro dispositivo AV	99
Collegamento ingresso componente	100
Collegamento ingresso HDMI	101
Collegamento a LAN cablata	102
Collegamento a LAN wireless (opzionale: serie NP02LM)	103
7. Manutenzione	106
1 Pulizia dei filtri	106
2 Pulizia dell'obiettivo	108
3 Pulizia dell'involucro	108
4 Sostituzione della lampada e dei filtri	109
8. Appendice	114
1 Risoluzione dei problemi	114
Messaggi dell'indicatore.....	114
Problemi comuni e soluzioni	115
Se non è presente alcuna immagine o se l'immagine non è visualizzata correttamente.....	116
2 Specifiche	117
3 Dimensioni del proiettore.....	119
4 Assegnazione pin del connettore di ingresso COMPUTER D-Sub	120
5 Elenco dei segnali d'ingresso compatibili	121
6 Codici di controllo del PC e collegamenti dei cavi	122
7 Elenco di controllo per la risoluzione dei problemi	123
8 Guida TravelCare	125
9 Certificazione TCO	125

1. Introduzione

1 Cosa contiene la scatola?

Assicuratevi che la scatola contenga tutti gli oggetti indicati. Se mancano dei componenti, rivolgetevi al vostro rivenditore.

Conservare la scatola originale e i materiali di imballaggio in caso, in futuro, sia necessario spedire il proiettore.

Proiettore

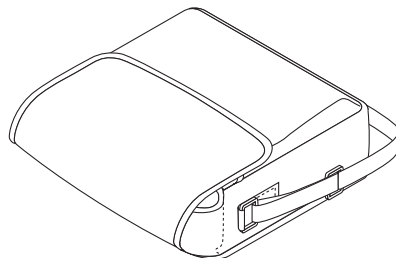
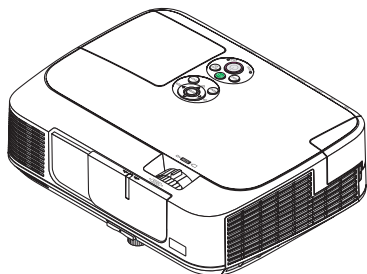

Custodia morbida
(24BS8121)

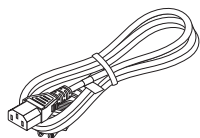

Cavo di alimentazione
(USA: 7N080236)
(UE: 7N080022)

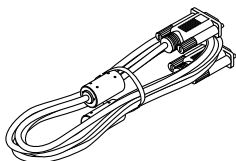

Cavo per computer (VGA)
(7N520073/7N520052)

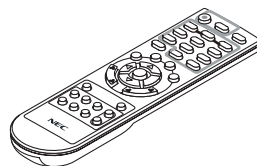

Telecomando
(7N900921)

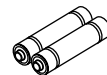

Batterie (AAA
× 2)

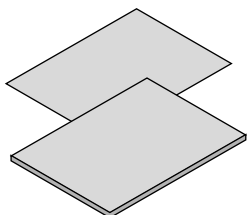

- Informazioni importanti (Per il Nord America: 7N8N0981) (Per altri Paesi al di fuori del Nord America: 7N8N0981 e 7N8N0992)
- Guida di configurazione rapida (7N8N1001)/(7N8N1011)

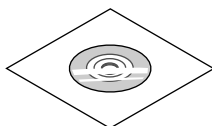

NEC Projector CD-ROM
Manuale dell'utente (PDF) e software dell'utilità
(7N951512)

Solo per gli Usa

Scheda di registrazione
Garanzia limitata

Per i clienti europei:

Le condizioni di garanzia sono disponibili sul nostro sito Web:
www.nec-display-solutions.com

Salvo diversa indicazione, il proiettore illustrato nei disegni è il modello M350X.

2 Introduzione al proiettore

In questa sezione viene descritto il nuovo proiettore nonché le funzioni e i comandi.

Congratulazioni per avere acquistato il proiettore

Questo proiettore è uno dei migliori attualmente disponibili sul mercato. Il proiettore consente di proiettare immagini precise fino a 300 pollici (misurati diagonalmente) su PC o computer Macintosh (desktop o notebook), VCR, lettore DVD o telecamera per documenti.

Potete posizionare il proiettore su un tavolo o un carrello e utilizzarlo per proiettare immagini da dietro lo schermo. Il proiettore può essere installato permanentemente al soffitto*1. Il telecomando può essere utilizzato senza fili.

*1 Non installate il proiettore al soffitto da soli.

Il proiettore deve essere installato da tecnici qualificati per assicurarne il corretto funzionamento e ridurre il rischio di infortuni.

Inoltre, il soffitto deve essere sufficientemente resistente da sostenere il proiettore e l'installazione deve essere eseguita in conformità alle norme di costruzione locali. Per ulteriori informazioni, rivolgetevi a vostro rivenditore.

Caratteristiche che apprezzerete:

- **Avvio rapido (3 secondi*1), Spegnimento rapido (0 secondi), Spegnimento diretto**

3 secondi*1 dopo l'accensione, il proiettore è pronto per la visualizzazione di immagini video o da PC.

Il proiettore può essere riposto subito dopo lo spegnimento. Non è richiesto un tempo di raffreddamento dopo che il proiettore viene spento tramite il telecomando o il pannello di controllo.

Il proiettore dispone di una funzione denominata "Spegnimento diretto". Questa caratteristica permette al proiettore di spegnersi (anche durante la proiezione di un'immagine) usando l'interruttore principale o scollegando l'alimentatore CA.

Per spegnere l'alimentazione CA quando il proiettore è fornito di corrente, usare una ciabatta dotata di un interruttore.

*1 Il tempo di accensione rapido è attivo solo quando [MODO DI ATTESA] è impostato su [NORMALE] nel messaggio sullo schermo.

- **0,2 W (100-130 V AC)/0,4 W (200-240 V AC) in condizione di stand-by con tecnologia a risparmio energetico**

Selezionando [RISPARMIO ENERGIA] per [MODO DI ATTESA] dal menu, è possibile impostare il proiettore nel modo di risparmio energia, che consuma solo 0,2 W (100–130V CA)/0,4 W (200–240V CA).

- **Analizzatore di CO2**

Questa funzione mostra l'effetto del risparmio energetico in termini di riduzione delle emissioni di CO₂ (kg) quando il [MODO ECOLOGICO] del proiettore è impostato su [AUTO ECO], [ECO1] o [ECO2]*2.

La quantità di riduzione delle emissioni di CO₂ sarà visualizzata nel messaggio di conferma durante lo spegnimento e nelle INFO del menu sullo schermo.

*2 [ECO2] è disponibile solo su M300X e M260X.

- **La durata della lampada si estende a 6000 ore*3 senza la pulizia regolare dei filtri**

L'utilizzo in modalità Eco permette di prolungare la durata della lampada del proiettore fino a 6000 ore (fino a 5000 in modalità NORMALE, con modalità Eco spenta).

Gli ampi filtri a doppio strato non richiedono una pulizia regolare. La sostituzione dei filtri è necessaria solo se viene cambiata la lampada.

*3 M350X/M300W: 5000 ore (fino a 4000 ore in modo NORMALE (MODO ECOLOGICO SPENTO))

- **La porta d'ingresso HDMI fornisce il segnale digitale**

L'ingresso HDMI fornisce segnali digitali compatibili con HDCP. L'ingresso HDMI supporta anche il segnale audio.

- **Altoparlante 10 W incorporato per una soluzione audio integrata**

Il potente altoparlante a 10 watt fornisce il volume di suono necessario ad ambienti di grandi dimensioni.

- **Il telecomando in dotazione permette di assegnare un CONTROL ID al proiettore**

È possibile mettere in funzione separatamente e indipendentemente l'uno dall'altro più proiettori con il medesimo unico telecomando assegnando un numero ID a ciascuno di essi.

- **Correzione distorsione trapezoidale automatica**

La funzione fa in modo che il proiettore possa rilevare la propria inclinazione e possa correggere in maniera automatica la distorsione verticale.

- **Display USB**

Utilizzando un cavo USB (compatibile con le specifiche USB 2.0) per collegare il computer al proiettore è possibile inviare l'immagine sullo schermo del pc al proiettore, senza la necessità di un cavo tradizionale per computer (VGA).

- **Connettore RJ-45 integrato con funzionalità di rete sia cablata che wireless**

Il connettore RJ-45 è standard. Per la connessione wireless LAN è necessaria un'unità wireless LAN USB.

- **Programmi software (User Supportware) contenuti nel CD-ROM in dotazione**

Il CD-ROM NEC Projector fornito include quattro programmi: Virtual Remote Tool, Image Express Utility Lite, PC Control Utility Pro 4 e Viewer PPT Converter 3.0.

- **Opzioni ACCENSIONE AUTOMATICA ATTIVATA e SPEGNIM. AUTOM. ATT. (spegnimento automatico)**

Le opzioni ACC. AUT. ATT. (AC), ACC. AUT. ATT.(COMP1), SPEGNIM. AUTOM. ATT. e AUTO SPEGNIMENTO eliminano la necessità di utilizzare sempre il tasto POWER sul telecomando o sul proiettore.

- **Come evitare l'utilizzo non autorizzato del proiettore**

Potenziamento delle impostazioni di sicurezza SMART per autenticazione tramite password, blocco del pannello di controllo sul corpo del proiettore, slot di sicurezza e apertura per inserimento cavetto di sicurezza per impedire l'accesso non autorizzato, modifiche delle impostazioni e come antifurto.

- **Alta risoluzione fino a UXGA**

Visualizzazione ad alta risoluzione – risoluzione originale XGA (M350X/M300X/M260X/M230X)/WXGA (M300W/M260W) compatibile fino a UXGA.

Informazioni sul presente manuale dell'utente

Il modo più rapido per iniziare ad utilizzare l'unità, è fare le cose con calma e nel modo corretto fin dall'inizio. Prendetevi il tempo necessario per sfogliare il manuale dell'utente. Questo serve per risparmiare tempo successivamente. All'inizio di ciascuna sezione del manuale vi è una panoramica. Se la sezione non è rilevante per il momento, la si può saltare.

3 Denominazione delle parti del proiettore

Vista frontale/superiore

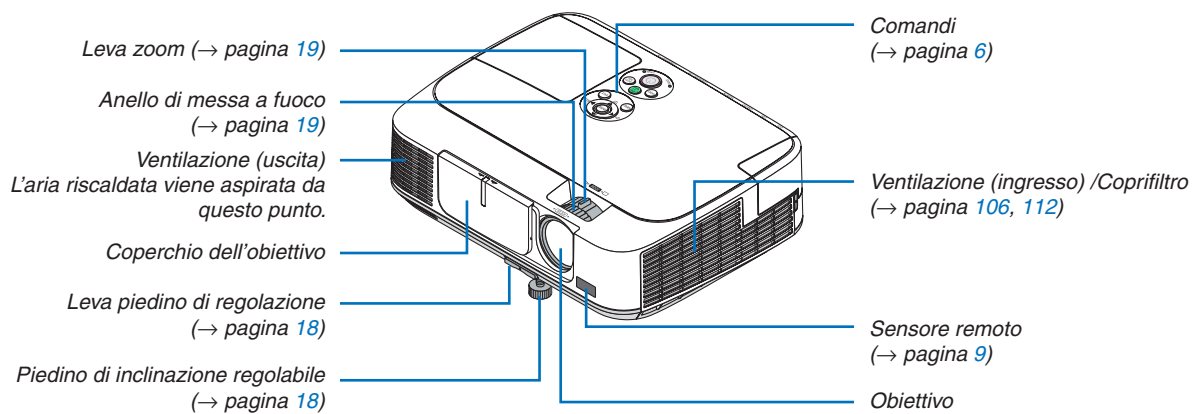

Vista posteriore

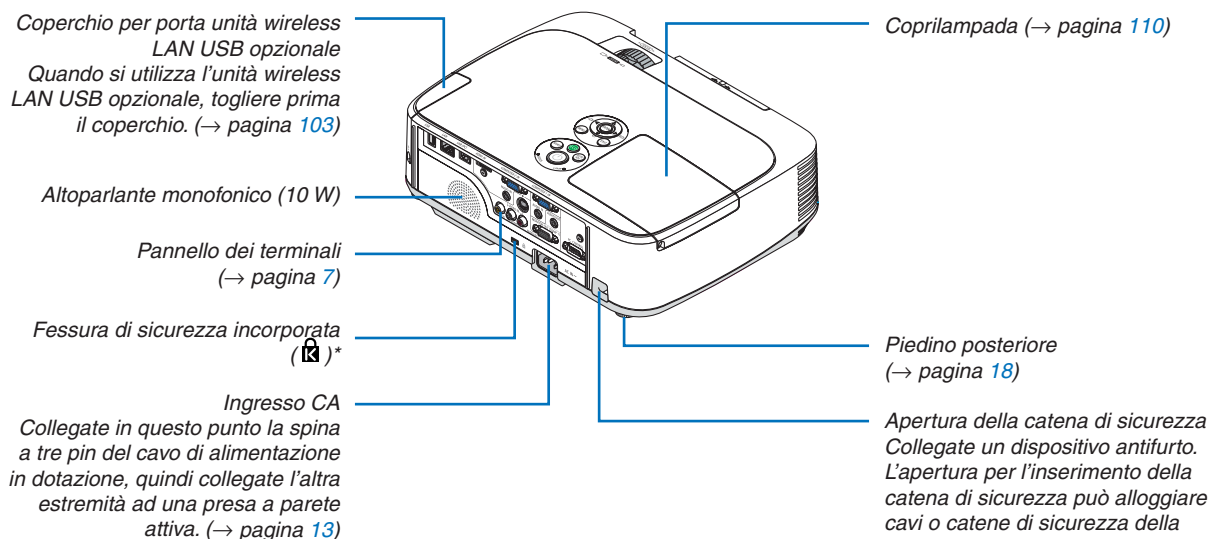

* Questa fessura di sicurezza supporta il sistema di sicurezza MicroSaver®.

Apertura e chiusura del coperchio dell'obiettivo

Far scorrere il coperchio verso sinistra per scoprire l'obiettivo.

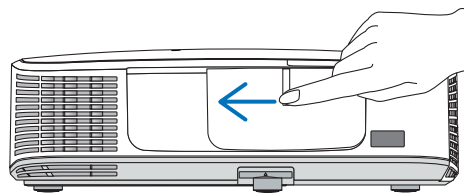

Per coprire l'obiettivo, far scorrere il coperchio verso destra.

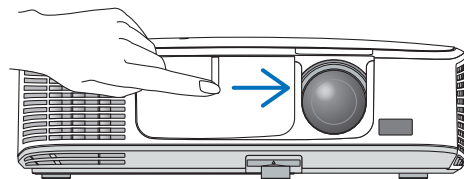



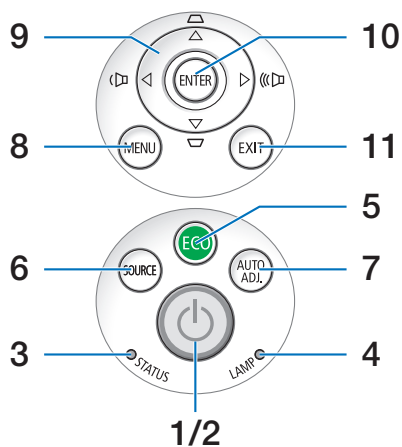

NOTA:

- Lo scorrimento del coperchio dell'obiettivo è collegato alla funzione di disattivazione AV. Se si copre l'obiettivo con il coperchio quando il proiettore è in funzione, si interromperà la produzione di immagini e suono; aprire il coperchio per ripristinare l'immagine e il suono.
Chiudendo il coperchio, non saranno disponibili né il suono né le immagini, tuttavia la lampada resterà ancora accesa. Se il proiettore rimane in questo stato per circa 2 ore, si spegnerà automaticamente.
- Fare attenzione a non spingere il coperchio con forza eccessiva e a non esercitare una pressione troppo forte sul coperchio verso l'alto o verso il basso, altrimenti si può danneggiare il meccanismo di scorrimento del coperchio!

Caratteristiche principali



1. **Tasto  (POWER)** (→ pagina 14, 23)
2. **Indicatore di accensione (POWER)**
(→ pagina 13, 14, 23, 114)
3. **Indicatore della stato (STATUS)** (→ pagina 114)
4. **Indicatore della lampada (LAMP)**
(→ pagina 109, 114)
5. **Tasto ECO** (→ pagina 26)
6. **Tasto SOURCE** (→ pagina 16)
7. **Tasto AUTO ADJ.** (→ pagina 22)
8. **Tasto MENU** (→ pagina 63)
9. **Tasti    / Volume   / Tasti correzione trapezoidale  ** (→ pagina 20, 22)
10. **Tasto ENTER** (→ pagina 63)
11. **Tasto EXIT** (→ pagina 63)

Caratteristiche del pannello dei terminali

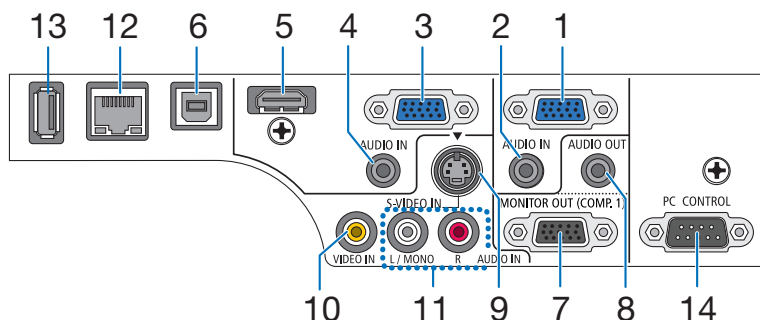

1. **COMPUTER 1 IN/ Connettore di ingresso composto (Mini D-Sub a 15 spinotti)**
(→ pagina [96](#), [100](#))
2. **Mini Jack COMPUTER 1 AUDIO IN (Stereo Mini)**
(→ pagine [96](#), [99](#), [100](#))
3. **COMPUTER 2 IN/ Connettore di ingresso composto (Mini D-Sub a 15 spinotti)**
(→ pagina [96](#), [100](#))
4. **Mini Jack COMPUTER 2 AUDIO IN (Stereo Mini)**
(→ pagine [96](#), [99](#), [100](#))
5. **Connettore HDMI IN (Tipo A)**
(→ pagine [96](#), [101](#))
6. **Porta USB (Tipo B)**
(→ pagine [38](#), [96](#))
7. **Connettore MONITOR OUT (COMP. 1) (Mini D-Sub a 15 spinotti)** (→ pagina [98](#))
8. **Mini jack AUDIO OUT (mini stereo)**
(→ pagina [98](#))
9. **Connettore S-VIDEO IN (Mini DIN a 4 pin)**
(→ pagina [99](#))
10. **Connettore VIDEO IN (RCA)** (→ pagina [99](#))
11. **VIDEO/S-VIDEO AUDIO IN L/MONO, R (RCA)**
(→ pagina [99](#))
12. **Porta LAN (RJ-45)** (→ pagina [102](#))
13. **Porta USB (Tipo A)**
(→ pagine [54](#))
14. **Porta PC CONTROL [PC CONTROL] (D-Sub a 9 Pin)** (→ pagina [122](#))

Utilizzate questa porta per collegare il PC o il sistema di controllo. In questo modo, potete controllare il proiettore utilizzando il protocollo di comunicazione seriale. Se state scrivendo un programma, utilizzate i codici di controllo PC tipici riportati alla pagina [122](#).

4 Denominazione delle parti del telecomando

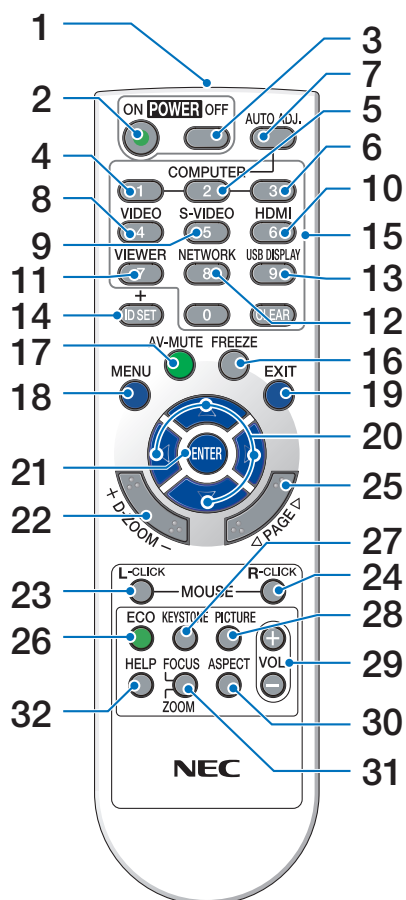

1. Trasmettitore a infrarossi

(→ pagina 9)

2. Tasto POWER ON

(→ pagina 14)

3. Tasto POWER OFF

(→ pagina 23)

4, 5, 6. Tasto COMPUTER 1/2/3

(→ pagina 16)

(Il tasto COMPUTER 3 non è disponibile)

7. Tasto AUTO ADJ.

(→ pagina 22)

8. Tasto VIDEO

(→ pagina 16)

9. Tasto S-VIDEO

(→ pagina 16)

10. Tasto HDMI (→ pagina 16)

11. Tasto VIEWER (→ pagina 16, 54)

12. Tasto NETWORK (→ pagina 16)

13. Tasto USB DISPLAY (→ pagina 16)

14. Tasto ID SET

(→ pagina 80)

15. Tasto tastiera numerica/Tasto CLEAR

(→ pagina 80)

16. Tasto FREEZE

(→ pagina 25)

17. Tasto AV-MUTE

(→ pagina 25)

18. Tasto MENU

(→ pagina 63)

19. Tasto EXIT (→ pagina 63)

20. Tasto ▲▼◀▶ (→ pagina 63)

21. Tasto ENTER (→ pagina 63)

22. Tasto D-ZOOM (+)(-)

(→ pagina 25)

23. Tasto MOUSE L-CCLICK*

(→ pagina 37)

24. Tasto MOUSE R-CCLICK*

(→ pagina 37)

25. Tasto PAGE ▽/△*

(→ pagina 37)

26. Tasto ECO (→ pagina 26)

27. Tasto KEYSTONE

(→ pagina 21)

28. Tasto PICTURE

(→ pagina 68, 70)

29. Tasto VOL. (+)(-)

(→ pagina 22)

30. Tasto ASPECT

(→ pagina 73)

31. Tasto FOCUS/ZOOM

(non disponibile su questa serie di proiettori)

32. Tasto HELP

(→ pagina 88)

* I tasti PAGE ▽/△, ▲▼◀▶, MOUSE L-CCLICK e MOUSE R-CCLICK funzionano solo se al computer è collegato un cavo USB.

Installazione della batteria

- 1** Premete con fermezza e fate scorrere il coperchio del vano batteria.
- 2** Installate le nuove batterie (AAA). Controllate che la polarità delle batterie (+/-) sia allineata correttamente.
- 3** Fate scorrere il coperchio della batteria finché non scatta in posizione. Non utilizzate contemporaneamente batterie nuove e usate o tipi diversi di batterie.

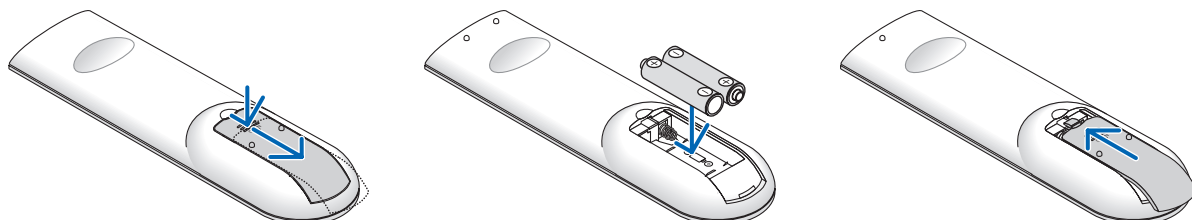

Precauzioni relative al telecomando

- Maneggiate il telecomando con cura.
- Se il telecomando si dovesse bagnare, asciugatelo immediatamente.
- Evitate eccessi di calore e umidità.
- Non mettere in corto, riscaldare o smontare le batterie.
- Non gettare le batterie nel fuoco.
- Se avete intenzione di non utilizzare il telecomando per un lungo periodo di tempo, rimuovete le batterie.
- Controllate che la polarità delle batterie (+/-) sia allineata correttamente.
- Non usate batterie nuove e usate insieme o tipi diversi di batterie.
- Attenetevi alle norme locali su come disporre delle batterie esaurite.

Campo operativo per il telecomando senza fili

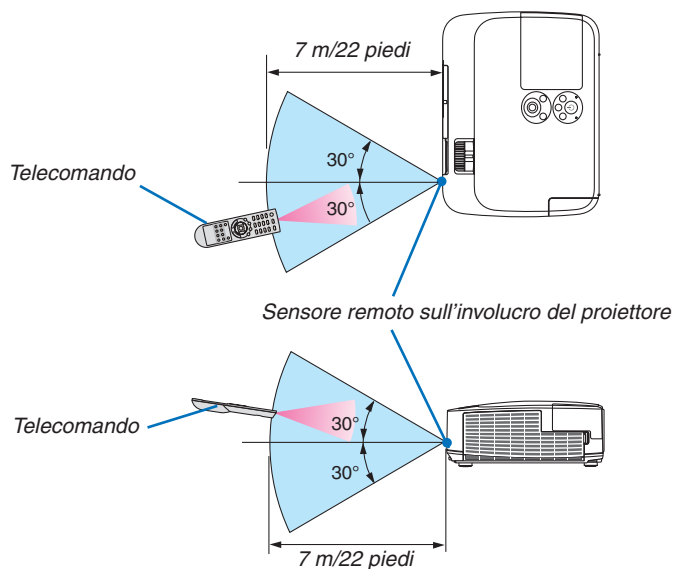

- Il segnale a infrarossi ha una portata di circa 22 piedi/7 metri entro un'angolazione di 60 gradi dal sensore sul proiettore.
- Il proiettore non funziona se sono presenti oggetti tra il telecomando e il sensore oppure se una forte luce viene emessa sul sensore. Batterie scariche impediscono l'utilizzo corretto del proiettore mediante il telecomando.

5 L'ambiente operativo per il software è incluso nel CD-ROM

Nomi e funzioni dei software in bundle

Nome del programma software	Caratteristiche
Virtual Remote Tool	Questo è un software utilizzato per accendere/spegnere l'alimentazione e selezionare la fonte del proiettore dal computer tramite il cavo VGA in dotazione e altro. (→ pagina 31)

Nome del programma software	Caratteristiche
Image Express Utility Lite	<ul style="list-style-type: none"> • Questo è un software utilizzato per proiettare lo schermo del computer tramite il cavo USB o la rete cablata/wireless. Il cavo per computer VGA non è necessario. (→ pagina 38, pagina 49) • Questo software può essere utilizzato per accendere/spegnere l'alimentazione e selezionare la fonte del proiettore dal computer.

Nome del programma software	Caratteristiche
PC Control Utility Pro 4	Questo è un software preposto al funzionamento del proiettore dal computer quando entrambi sono collegati con una rete LAN (cablata o wireless) o un cavo seriale. (→ pagina 46)

Nome del programma software	Caratteristiche
Viewer PPT Converter 3.0	Questo è un software utilizzato per convertire i file creati con PowerPoint in file JPEG che possono essere visualizzati con la funzione di visualizzazione del proiettore quando viene inserito un dispositivo di memoria USB nel proiettore. (→ pagina 60)

NOTA:

- *Image Express Utility Lite non supporta il "Meeting Mode" in Image Express Utility 2.0 incluso con altri modelli.*
-

Servizio di download

Per le informazioni aggiornate su questi software, visitare il nostro sito:

URL: <http://www.nec-display.com/dl/en/index.html>

Ambiente operativo

Questo è l'ambiente operativo per Image Express Utility Lite. Per l'ambiente operativo di altri software, consultare le rispettive guide.

Sistemi operativi supportati	<p>Windows 7 Home Basic Windows 7 Home Premium Windows 7 Professional Windows 7 Ultimate Windows 7 Enterprise Windows Vista Home Basic Windows Vista Home Premium Windows Vista Business Windows Vista Ultimate Windows Vista Enterprise Windows XP Home Edition Service Pack 3 o successivo Windows XP Professional Service Pack 3 o successivo</p> <ul style="list-style-type: none"> • Solo versione a 32 bit • La funzione di risparmio energetico di Windows non è supportata.
Processore	<ul style="list-style-type: none"> • Windows 7/Windows Vista Richiesto Pentium M 1,2 GHz equivalente o superiore Consigliato Dual core 1,5 GHz o superiore • Windows XP Richiesto Pentium M 1,0 GHz equivalente o superiore Consigliato Dual core 1,0 GHz o superiore
Memoria	<ul style="list-style-type: none"> • Windows 7/Windows Vista Richiesti 512 MB o più Consigliato 1 GB o più • Windows XP Richiesti 256 MB o più Consigliati 512 MB o più <p>* Può essere richiesta una memoria maggiore per eseguire simultaneamente applicazioni aggiuntive.</p>
Processore grafico	<ul style="list-style-type: none"> • Windows 7/Windows Vista Punteggio "Graphics" 3.0 o più di "Windows Experience Index" è consigliato.
Ambiente di rete	<p>LAN cablato o LAN wireless compatibili con TCP/IP (*Utilizzare un apparecchio wireless LAN conforme agli standard Wi-Fi.)</p>
Risoluzione	<ul style="list-style-type: none"> • Windows 7/Windows Vista Richiesta SVGA (800 × 600) o superiore Consigliata XGA (1024 × 768) • Windows XP Richiesta VGA (640 × 480) o superiore Consigliata XGA (1024 × 768) <p>1024 punti × 768 linee - 1280 punti × 800 linee consigliato (M300W/M260W)</p>
Colori dello schermo	<p>High Color (15 bit, 16 bit) True Color (24 bit, 32 bit) (consigliata)</p> <ul style="list-style-type: none"> • 256 o meno colori non sono supportati.

2. Proiezione di un'immagine (operazione di base)

In questa sezione viene descritto come accendere il proiettore e proiettare l'immagine sullo schermo.

1 Flusso di proiezione di un'immagine

Passaggio 1

- *Collegamento del computer / del cavo di alimentazione* (→ [pagina 13](#))



Passaggio 2

- *Accensione del proiettore* (→ [pagina 14](#))



Passaggio 3

- *Selezione di una fonte* (→ [pagina 16](#))



Passaggio 4

- *Regolazione delle dimensioni e della posizione dell'immagine* (→ [pagina 17](#))
- *Correzione della distorsione trapezoidale [TRAPEZIO]* (→ [pagina 20](#))



Passaggio 5

- *Regolazione di immagine e audio*
 - *Ottimizzazione automatica di un segnale del computer* (→ [pagina 22](#))
 - *Aumento o diminuzione del volume* (→ [pagina 22](#))



Passaggio 6

- *Creazione di una presentazione*



Passaggio 7

- *Spegnimento del proiettore* (→ [pagina 23](#))



Passaggio 8

- *Dopo l'utilizzo* (→ [pagina 24](#))

2 Collegamento del computer / del cavo di alimentazione

1. Collegare il computer al proiettore.

Questa sezione illustrerà un semplice collegamento al computer. Per informazioni su altri collegamenti, vedere "6. Installazione e connessioni" a pagina 96.

Collegare il cavo VGA tra il connettore COMPUTER 1 IN del proiettore e la porta del computer (mini D-Sub 15 pin). Girare le due viti dei connettori per fissare il cavo del computer (VGA).

2. Collegare il cavo di alimentazione al proiettore.

Collegate prima la spina a tre pin del cavo di alimentazione in dotazione all'ingresso CA del proiettore, quindi collegate l'altra spina del cavo alla presa a muro.

L'indicatore di alimentazione del proiettore lampeggia per alcuni secondi e poi si accende in arancione* (modo di attesa).

Anche l'indicatore STATUS si accende in verde*.

* Ciò vale per entrambi gli indicatori quando si seleziona [NORMALE] per il [MODO DI ATTESA]. Vedere la sezione Indicatore di alimentazione. (→ pagina 114)

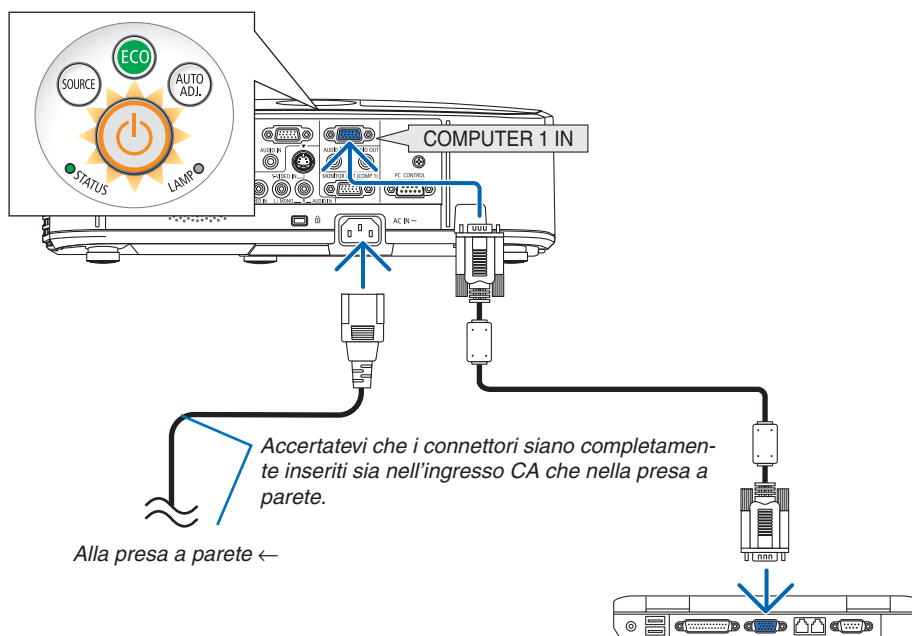

ATTENZIONE:

Parti del proiettore possono riscaldarsi momentaneamente se il proiettore viene spento dal tast POWER o se l'alimentazione CA viene disconnessa durante il normale funzionamento del proiettore.

Fare attenzione quando si solleva il proiettore.

3 Accensione del proiettore

1. Far scorrere il coperchio a sinistra per scoprire l'obiettivo.

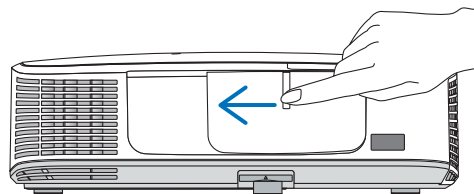

2. Premere il tasto  (POWER) sul proiettore o POWER ON sul telecomando.

L'indicatore POWER si illumina in blu e il proiettore è pronto per l'uso.

SUGGERIMENTO:

- Quando viene visualizzato il messaggio "Proiettore bloccato! Inserire la password." significa che è attiva la funzione [SICUREZZA]. (→ pagina 28)

Dopo aver acceso il proiettore, assicurarsi che la fonte video (computer o altro) sia accesa e che l'obiettivo sia scoperto.

NOTA: quando non è presente alcun segnale in ingresso, viene visualizzata la guida nessun-segnale (impostazione del menu di fabbrica).

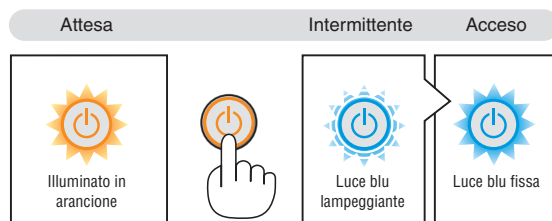
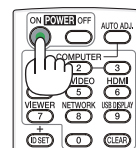
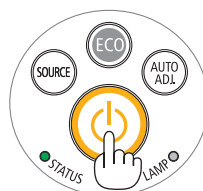

(→ pagina 114)

2. Proiezione di un'immagine (operazione di base)

Nota sullo schermo Avvio (schermo di selezione lingua del menu)

Quando accendete il proiettore per la prima volta, verrà visualizzato il menu di avvio. In questo menu potete selezionare una delle 27 lingue del menu.

Procedete come segue per selezionare una lingua per il menu:

1. Utilizzate il tasto ▲, ▼, ◀ o ▶ per selezionare una delle 27 lingue del menu.

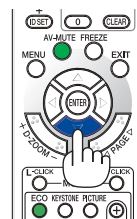
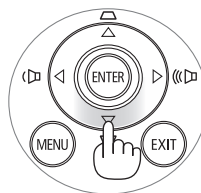

2. Premete il tasto ENTER per eseguire la selezione.

Al termine, potete utilizzare il menu.

Se desiderate, potete selezionare la lingua del menu in un momento successivo.

(→ [LINGUA] alla pagine 65 e 77)

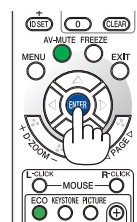
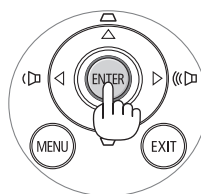

NOTA:

- Quando si spegne l'alimentazione e riaccende l'alimentazione tramite un interruttore o una presa multipla. Lasciare trascorrere almeno 1 secondo tra lo spegnimento e la riaccensione dell'alimentazione principale. In caso contrario il proiettore potrebbe non ricevere corrente. (Non vi sarà un LED di attesa) Se questo dovesse accadere, scollegare il cavo di alimentazione e collegarlo nuovamente. Accendere l'alimentazione principale.
- Se si verifica una delle seguenti situazioni, il proiettore non si accenderà.
- Se la temperatura interna del proiettore è troppo alta, viene rilevata una temperatura alta anomala. In tale condizione, il proiettore non si accende per proteggere il sistema interno. In tal caso, attendete che i componenti interni del proiettore si raffreddino.
- Quando la lampada raggiunge il termine della propria durata, il proiettore non si accenderà. In tal caso, sostituite la lampada.
- Se l'indicatore di STATUS è di colore arancione e il pulsante di accensione è premuto, ciò significa che il [BLOCCO PANN. CONTR.] è attivo. Sbloccare spegnendolo. (→ pagina 79)
- Se la lampada non si illumina e l'indicatore STATUS lampeggia in cicli di sei volte, attendete qualche istante, quindi accendete la corrente.
- Quando l'indicatore POWER lampeggia in blu a cicli brevi, non è possibile spegnere l'alimentazione tramite il pulsante di accensione.
- immediatamente dopo aver acceso il proiettore, può essere presente uno sfarfallio dello schermo. Questo è normale. Attendete da 3 a 5 minuti fino a quando non si è stabilizzata la lampada.
- Quando il proiettore viene acceso, potrebbero essere necessari alcuni istanti prima che la lampada raggiunga la massima luminosità.
- Se spegnete il proiettore subito dopo lo spegnimento della lampada oppure con la temperatura ancora alta, le ventole girano e non viene visualizzata alcuna immagine per un determinato periodo di tempo. Dopodiché l'immagine verrà visualizzata nel proiettore.

4 Selezione di una fonte

Selezione del computer o della fonte video

NOTA: accendete il computer o il videoregistratore collegato al proiettore.

Rilevazione automatica del segnale

Premere una volta il tasto FONTE. Il proiettore cercherà e visualizzerà la fonte di ingresso disponibile. La fonte di ingresso cambia come segue:

COMPUTER1 → COMPUTER2 → HDMI → VIDEO → S-VIDEO → VIEWER → DISPLAY USB → COMPUTER1 → ...

- Quando è visualizzata la schermata FONTE, è possibile premere il tasto SOURCE ripetutamente per selezionare una fonte in ingresso.

SUGGERIMENTO: Se non è presente alcun segnale di ingresso, l'ingresso verrà saltato.

Utilizzo del telecomando

Premere un tasto qualsiasi tra COMPUTER1, COMPUTER2, HDMI, VIDEO, S-VIDEO, VIEWER, RETE e DISPLAY USB.

Selezione della fonte predefinita

Potete selezionare una fonte come fonte predefinita, in modo che venga visualizzata ad ogni accensione del proiettore.

1. **Premere il tasto MENU.**
È visualizzato il menu.
2. **Premere due volte il tasto ► per selezionare [IMPOST.], quindi premere il tasto ▼ o il tasto ENTER per selezionare [GENERALE].**
3. **Premere tre volte il tasto ► per selezionare [OPZIONI(2)].**
4. **Premere sei volte il tasto ▼ per selezionare [SELEZIONE FONTE DEFAULT], quindi premere il tasto ENTER.**
Verrà visualizzata la schermata [SELEZIONE FONTE DEFAULT].
(→ pagina 84)
5. **Selezionate una fonte come fonte predefinita, quindi premete il tasto ENTER.**
6. **Premete il tasto EXIT diverse volte per chiudere il menu.**
7. **Riavviate il proiettore.**
La fonte che avete selezionato al passaggio 5 verrà proiettata.

NOTA: Anche se [AUTO] è acceso, la [RETE] non verrà selezionata automaticamente. Per impostare la rete come fonte predefinita, selezionare [RETE].

SUGGERIMENTO:

- Quando il proiettore è in modo standby, applicando un segnale del computer da un computer collegato all'ingresso del COMPUTER 1 IN si accenderà il proiettore e contemporaneamente verrà proiettata l'immagine del computer.
([ACC. AUT. ATT.(COMP1)]→ pagina 84)
- In Windows 7 la combinazione dei tasti Windows e P consente di impostare il monitor esterno in modo facile e rapido.

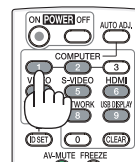
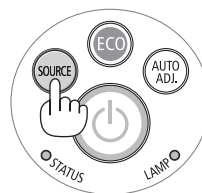

5 Regolazione delle dimensioni e della posizione dell'immagine

Utilizzate il piedino di regolazione dell'inclinazione, lo zoom o l'anello di messa a fuoco per impostare la dimensione e la posizione dell'immagine.

In questo capitolo sono stati omissi disegni e cavi.

Regolare l'angolo di posizione (l'altezza di un'immagine) [Piedino d'inclinazione] (→ pagina 18)

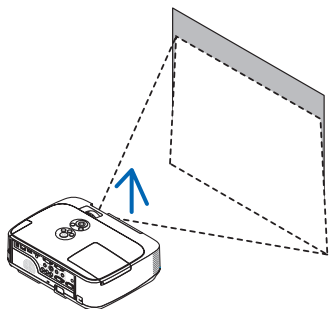

Regolare l'inclinazione a destra e a sinistra di un'immagine [Piedino posteriore] (→ pagina 18)

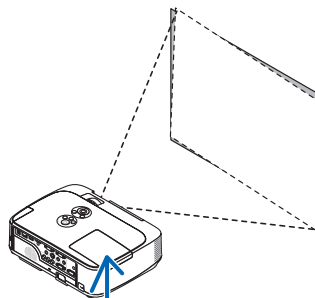

Regolare la dimensione di un'immagine [Leva zoom] (→ pagina 19)

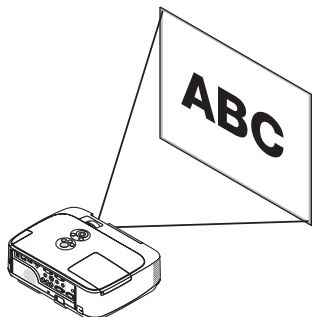

Regolare la messa a fuoco [Anello di messa a fuoco] (→ pagina 19)

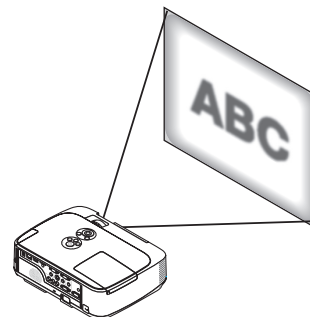

Regolare la correzione del trapezio [TRAPEZIO]* (→ pagina 20)

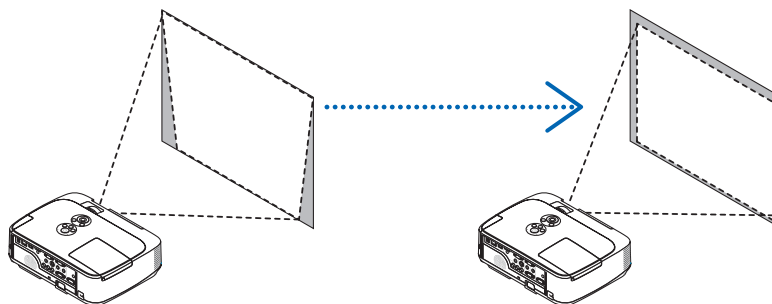

La funzione di correzione automatica della distorsione trapezoidale viene attivata al momento della spedizione. Per eseguire la correzione trapezoidale manualmente, vedere "6 Correzione manuale della deformazione trapezoidale" a pagina 20.

2. Proiezione di un'immagine (operazione di base)

Regolate il piedino d'inclinazione

1. Sollevate il bordo anteriore del proiettore.

⚠ ATTENZIONE

Non toccare lo sbocco della ventilazione durante la regolazione del piede d'inclinazione, poiché può essere caldo quando il proiettore è acceso e dopo lo spegnimento.

2. Per alzare il piedino di regolazione, tirare senza rilasciarla la leva del piedino di regolazione presente sulla parte anteriore del proiettore.

3. Abbassate la parte anteriore del proiettore all'altezza desiderata.

4. Rilasciare la leva del piedino di regolazione per bloccarlo.

Il piedino di inclinazione può essere regolato fino a 1,6 pollici/40 mm.

La parte anteriore del proiettore può essere regolata di 10 gradi circa (verso l'alto).

Ruotate il piedino posteriore all'altezza desiderata per squadrare l'immagine sulla superficie di proiezione.

⚠ ATTENZIONE

• Non utilizzate il piedino regolabile per scopi diversi da quelli per cui è stato costruito.

Se il proiettore non viene usato nel modo corretto, ad esempio usando il piede d'inclinazione per appendere il proiettore oppure il fissaggio del proiettore (alla parete o al zoéfite) si possono recare danni al proiettore.

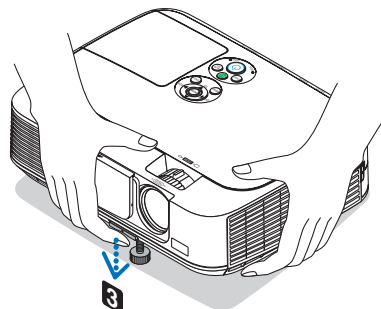
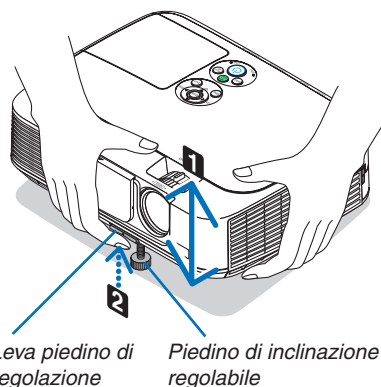

Regolare l'inclinazione destra e sinistra di un'immagine [Piedino posteriore]

• Ruotare il piedino posteriore.

L'altezza del piedino posteriore può essere regolata fino a 0,5 pollici/12 mm. Ruotando il piedino posteriore è possibile collocare il proiettore in posizione orizzontale.

NOTA:

- Un'estensione del piedino posteriore oltre il limite di altezza (0,5 pollici/12 mm). Potrebbe provocare la fuoriuscita del piedino dal proiettore.
- Dopo aver usato il proiettore, riattaccare il distanziatore al piedino posteriore.

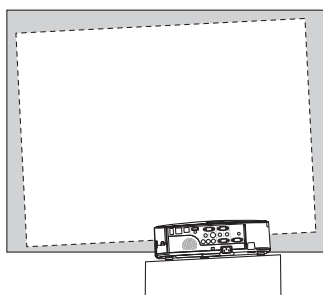
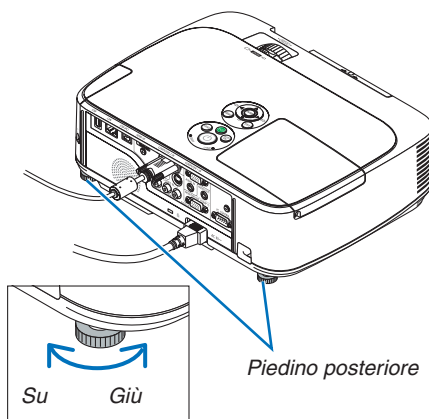

2. Proiezione di un'immagine (operazione di base)

Zoom

Utilizzate la leva ZOOM per regolare le dimensioni dell'immagine sullo schermo.

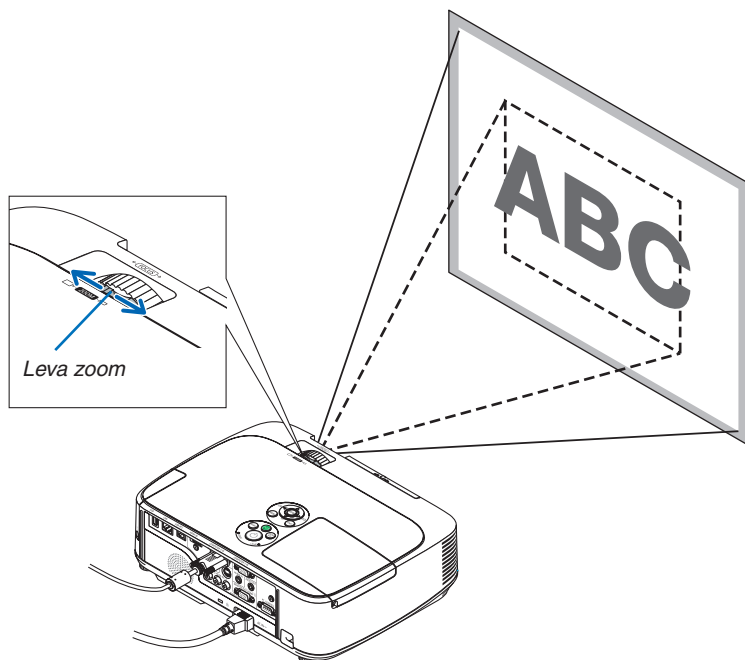

Messa a fuoco

Utilizzate l'anello di messa a fuoco (FOCUS) per ottenere la migliore messa a fuoco.

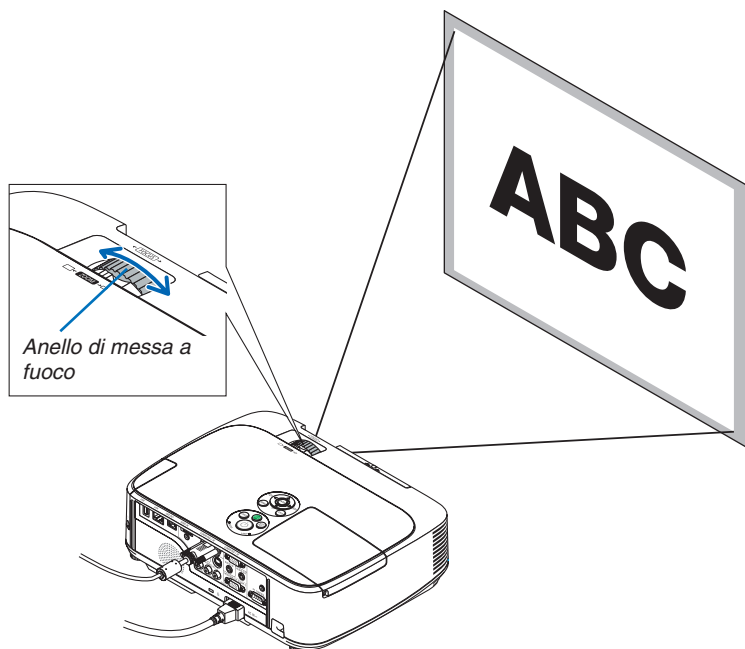

6 Correzione manuale della distorsione trapezoidale

Se lo schermo è inclinato verticalmente, la distorsione trapezoidale diventa grande. La funzione di correzione automatica della distorsione trapezoidale viene attivata al momento della spedizione. Per correggere la distorsione trapezoidale manualmente, procedere con le seguenti operazioni.



NOTA:

- la correzione trapezoidale può comportare la visualizzazione di immagini sfocate, poiché la correzione viene eseguita elettronicamente.
- il campo della correzione trapezoidale può essere ridotto a seconda della selezione del segnale o delle proporzioni.

Regolazione con i tasti sull'involucro

1. Premete il tasto ▲ o ▼ quando non è visualizzato alcun menu

Verrà visualizzata la barra della correzione trapezoidale.

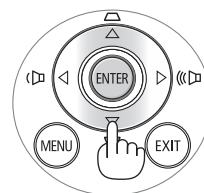
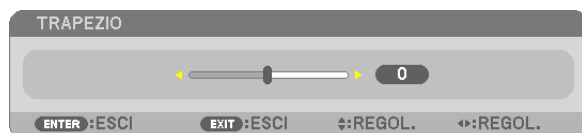

2. Utilizzate i tasti ▲ o ▼ per correggere la distorsione trapezoidale.

La barra della correzione trapezoidale verrà chiusa dopo un certo periodo.

3. Premete il tasto ENTER.

La barra della correzione trapezoidale verrà chiusa.

NOTA:

- Quando il menu viene visualizzato, premete il tasto MENU per chiudere il menu ed avviare la correzione della distorsione trapezoidale.
Dal menu selezionate [IMPOST.] → [GENERALE] → [TRAPEZIO]. Le modifiche verranno salvate con [SALVATAGGIO TRAPEZIO] (→ pagina 75).
- Il controllo Trapezio non è disponibile con il tasto ▲ o ▼ quando VIEWER è in uso.

2. Proiezione di un'immagine (operazione di base)

Ajustando com o controlo remoto

1. Prima o botão KEYSTONE.

A barra do trapezóide será exibida.

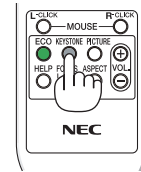

2. Use o botão ◀ ou ▶ para corrigir a distorção do trapezóide.

Ajuste para que os lados esquerdo e direito fiquem paralelos.

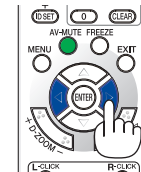
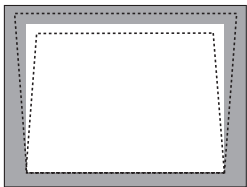

3. Prima o botão EXIT.

La barra del Trapezio si chiude.

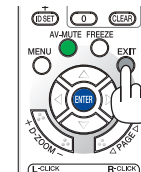

7 Ottimizzazione automatica del Segnale del computer

Regolazione dell'immagine utilizzando la funzione di regolazione automatica

Ottimizzazione automatica dell'immagine del computer. (COMPUTER1/COMPUTER2)

Premete il tasto AUTO ADJ. per ottimizzare automaticamente l'immagine del computer.

Questa regolazione può essere necessaria quando si collega il computer per la prima volta.

[Immagine mediocre]

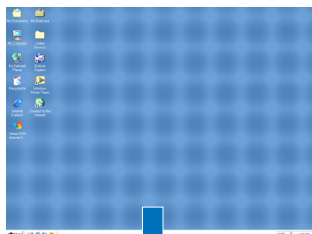

[Immagine normale]

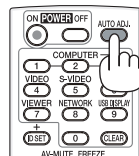
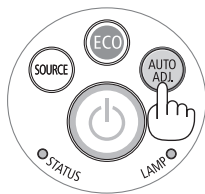
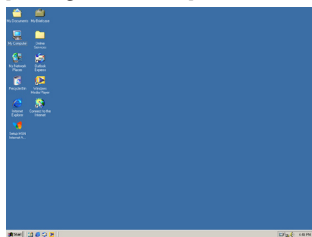

NOTA:

Alcuni segnali richiedono più tempo prima della visualizzazione o possono non essere visualizzati correttamente.

- Se la funzione di regolazione automatica non ottimizza il segnale del computer, provate a regolarlo manualmente [ORIZZONTALE], [VERTICALE], [OROLOGIO], e [FASE]. (→ pagina 71, 72)

8 Aumento o diminuzione del volume

Potete regolare il livello del suono dall'altoparlante sul proiettore.

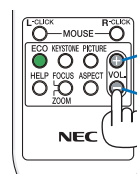

Aumento del volume

Diminuzione del volume

SUGGERIMENTO: quando non è visualizzato un menù, i tasti ◀ e ▶ sull'involucro del proiettore funzionano come controlli del volume.

NOTA:

- Il controllo del volume non è disponibile con il tasto ◀ o ▶ quando l'immagine viene ingrandita usando il tasto D-ZOOM (+) oppure quando viene visualizzato il menu.
- Il controllo del volume non è disponibile con il tasto ◀ o ▶ quando VIEWER è in uso.

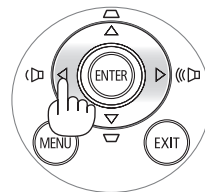

SUGGERIMENTO: Il volume del suono della funzione [TONO TASTI] non può essere regolato. Per disattivare il suono della funzione [TONO TASTI], dal menu selezionate [IMPOST.] → [OPZIONI(1)] → [TONO TASTI] → [SPENTO].

9 Spegnimento del proiettore

Per spegnere il proiettore:

1. **Premete innanzitutto il tasto  (POWER) sul proiettore oppure il tasto POWER OFF sul telecomando.**

Verrà visualizzato il messaggio [SPEGNIMENTO / SIETE SICURI ? / SESSIONE SUL RISPARMIO DI CO2 0.000[g-CO2]].

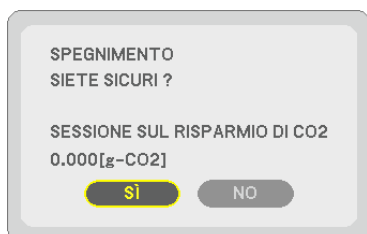

2. **Premete quindi il tasto ENTER oppure premete nuovamente il tasto  (POWER) o POWER OFF.**

La lampada si spegne e il proiettore entra nel modo di attesa. Nel modo di attesa, l'indicatore POWER si illumina in arancione e l'indicatore STATUS si illumina in verde quando è selezionato [NORMALE] per [MODO DI ATTESA].

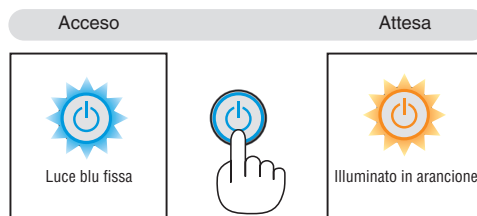
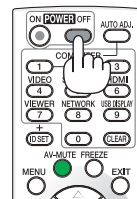
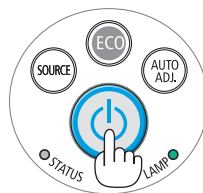

ATTENZIONE:

Parti del proiettore possono riscaldarsi momentaneamente se il proiettore viene spento dal tasto POWER o se l'alimentazione CA viene disconnessa durante il normale funzionamento del proiettore. Fare attenzione quando si solleva il proiettore.

NOTA:

- Quando l'indicatore POWER lampeggia in blu a cicli brevi, non è possibile spegnere l'alimentazione.
- Non è possibile spegnere prima che siano trascorsi 60 secondi dall'accensione e dalla visualizzazione di un'immagine.
- Non disconnettete l'alimentazione CA dal proiettore nei 10 secondi successivi ad una regolazione o un'operazione di modifica e alla chiusura del menu. In caso contrario, le regolazioni e le impostazioni andranno perse.

10 Dopo l'uso

Preparazione: Assicurarsi che il proiettore sia spento.

1. **Scollegate il cavo di alimentazione.**
2. **Scollegate tutti gli altri cavi.**
 - Rimuovere la memoria USB se inserita nel proiettore.
3. **Ritirate il piede inclinabile regolabile, se aperto.**
4. **Fate scorrere il coperchio dell'obiettivo verso destra per coprire l'obiettivo.**
5. **Riponete il proiettore e gli accessori nella custodia morbida in dotazione.**

Collocate il proiettore nella custodia morbida con l'obiettivo rivolto verso l'alto, come mostrato nell'immagine di seguito. Ciò evita danni all'obiettivo.

Inserite il proiettore con l'obiettivo rivolto verso l'alto.

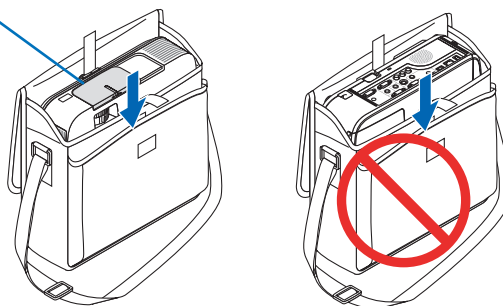

NOTA: Prima di riporre il proiettore nella custodia morbida, ritirate il piede inclinabile regolabile e il piedino posteriore. In caso contrario il proiettore potrebbe subire danni.

ATTENZIONE:

Fate attenzione quando inserite il proiettore nella custodia morbida immediatamente dopo l'uso del proiettore. L'involucro del proiettore è molto caldo.

3. Funzioni utili

1 Disattivazione dell'immagine e del suono

Premete il tasto AV-MUTE per disattivare l'immagine e il suono brevemente. Premetelo nuovamente per riattivare immagine e suono.

La funzione di risparmio energia del proiettore entra in funzione 10 secondi dopo la disattivazione dell'immagine.

Come risultato, la potenza della lampada viene ridotta.

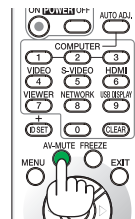

NOTA:

- Anche se l'immagine viene disattivata, il menu rimane visualizzato sullo schermo.
- È possibile disattivare il suono dal jack AUDIO OUT (mini stereo).
- Anche quando la funzione di risparmio energia è in funzione, la potenza della lampada può essere portata temporaneamente al suo livello originale.
- Per ripristinare l'immagine, anche se viene premuto il tasto AV MUTE subito dopo l'attivazione della funzione di risparmio energia, la luminosità della lampada potrebbe non arrivare al suo livello originale.

2 Fermo immagine

Premete il tasto FREEZE per bloccare un'immagine. Premetelo nuovamente per ritornare alle immagini mobili.

NOTA: l'immagine è bloccata, ma la riproduzione del video originale continua.

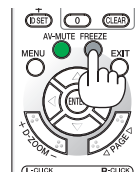

3 Ingrandimento di un'immagine

L'immagine può essere ingrandita fino a 4 volte.

NOTA: l'ingrandimento massimo può essere inferiore a 4 volte a seconda del segnale.

Per eseguire questa operazione:

1. Premete il pulsante D-ZOOM (+) per ingrandire l'immagine.

Per spostare l'immagine ingrandita, utilizzate il tasto ▲, ▼, ◀, ▶.

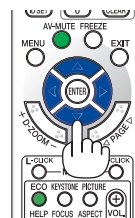
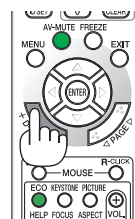
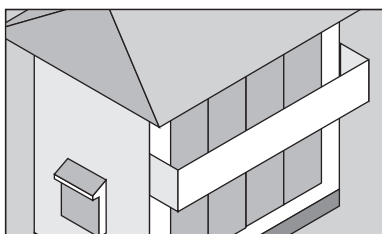
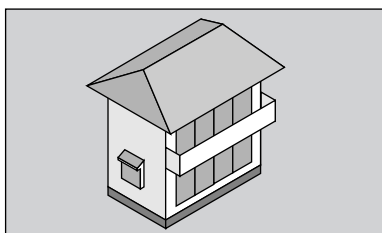

2. Premete il tasto ▲▼◀▶.

L'area dell'immagine ingrandita verrà spostata

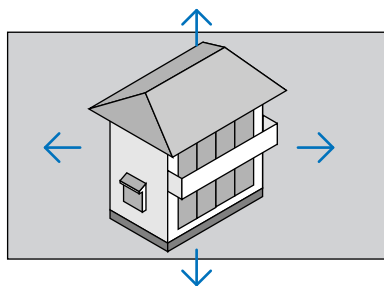
**3. Premete il tasto D-ZOOM (-).**

Ogni volta che premete il tasto D-ZOOM (-), l'immagine viene ridotta.



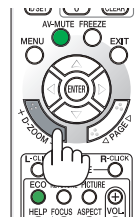

NOTA:

- l'immagine è ingrandita o rimpicciolita al centro dello schermo.
- La visualizzazione del menu cancellerà l'ingrandimento in atto.

**4 Cambio Modo ecologico / Controllo del risparmio energetico****Utilizzo del modo ecologico [MODO ECOLOGICO]**

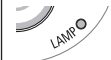
Il MODO ECOLOGICO ([ECO1] e [ECO2]) aumenta la durata della lampada, riducendo al contempo il consumo di energia e limitando le emissioni di CO₂.

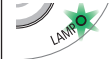
È possibile selezionare quattro modi di luminosità: [SPENTO], [AUTO ECO], [ECO1] e [ECO2].

[MODO ECOLOGICO]	Descrizione	Stato dell'indicatore LAMP
[SPENTO]	Impostazione predefinita (100% luminosità).	 Spento
[AUTO ECO] 	Il consumo energetico della lampada passerà da [SPENTO] a [ECO1] e viceversa automaticamente in base al livello di immagine <i>NOTA: una gradazione di luminosità potrebbe essere meno visibile in base all'immagine.</i>	 Accesso fisso in verde
[ECO1] 	Basso consumo energetico della lampada (ca. 75% di luminosità su M350X/M300W e ca. 80% di luminosità su M300X/M260X/M230X/M260W).	
[ECO2] (solo su M300X e M260X) 	Consumo energetico della lampada inferiore al modo [ECO1] (ca. 50% di luminosità)	

Per attivare il [MODO ECOLOGICO], procedete come segue:

1. Premete il tasto ECO per sul telecomando visualizzare la schermata [MODO ECOLOGICO].

2. Premere nuovamente il tasto ECO per selezionare la modalità desiderata.

- Ogni volta che viene premuto il tasto ECO, le scelte cambiano:
SPENTO → AUTO ECO → ECO1 (→ ECO2) → SPENTO
- Quando il proiettore è in Modo Ecologico, l'indicatore della lampada si accende in verde.

SUGGERIMENTO:

- Il simbolo della foglia nella parte inferiore del menu mostra l'attuale selezione del Modo Ecologico.



NOTA:

- Il [MODO ECOLOGICO] può essere cambiato utilizzando il menu. Selezionate [IMPOST.] → [GENERALE] → [MODO ECOLOGICO].
- La durata rimanente della lampada e le ore di utilizzo possono essere controllate in [TEMPO DI UTILIZZO]. Selezionate [INFO] → [TEMPO DI UTILIZZO].
- Dopo un periodo di 1 minuto da quando il proiettore visualizza la guida nessun-segnale, una schermata blu o nera oppure il logo, [MODO ECOLOGICO] passerà automaticamente ad [ECO1]*. La condizione della lampada non sarà intaccata sebbene [MODO ECOLOGICO] venga modificato in questo periodo.
- Quando il proiettore visualizza una schermata blu, nera o un logo per 1 minuto o più, [MODO ECOLOGICO] passerà automaticamente ad [ECO1]*.
Il proiettore ritornerà al modo [SPENTO] una volta rilevato il segnale.
- Se il proiettore è surriscaldato nel modo [SPENTO], il [MODO ECOLOGICO] può cambiare automaticamente in modo [ECO1]* per proteggere il proiettore. Quando il proiettore è nel modo [ECO1]*, la luminosità dell'immagine diminuisce. Quando il proiettore torna alla temperatura normale, il [MODO ECOLOGICO] torna al modo [SPENTO].
Il simbolo del termometro [] indica che il [MODO ECOLOGICO] è automaticamente impostato sul modo [ECO1]* perché la temperatura interna è troppo alta.
* [ECO2] è disponibile solo su M300X e M260X

Controllo dell'effetto del risparmio energetico [ANALIZZATORE DI CO2]

Questa funzione indicherà l'energia risparmiata in termini di riduzione delle emissioni di CO₂ (kg) quando il [MODO ECOLOGICO] del proiettore è impostato su [AUTO ECO], [ECO1] o [ECO2]. Questa funzione è chiamata [ANALIZZATORE DI CO2]. Questa funzione è chiamata [ANALIZZATORE DI CO2].

Vi sono due messaggi: [RISPARMIO TOTALE DI CO2] e [SESSIONE SUL RISPARMIO DI CO2]. Il messaggio [RISPARMIO TOTALE DI CO2] mostra la quantità totale di riduzione delle emissioni di CO₂ dal momento dell'invio ad ora. Potete controllare queste informazioni su [TEMPO DI UTILIZZO] da [INFO] del menu. (→ pagina 88)

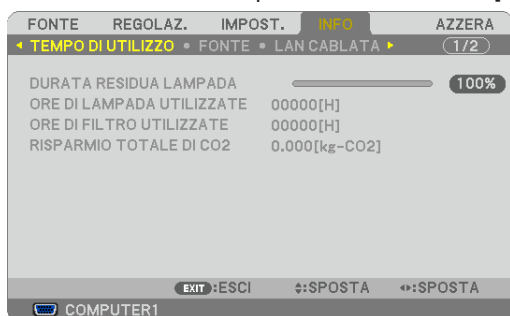

Il messaggio [SESSIONE SUL RISPARMIO DI CO2] mostra la quantità di riduzione delle emissioni di CO₂ dal momento del passaggio al MODO ECOLOGICO immediatamente dopo l'accensione al momento dello spegnimento. Il messaggio [SESSIONE SUL RISPARMIO DI CO2] sarà visualizzato nel messaggio [SPEGNIMENTO / SIETE SICURI ?] al momento dello spegnimento.

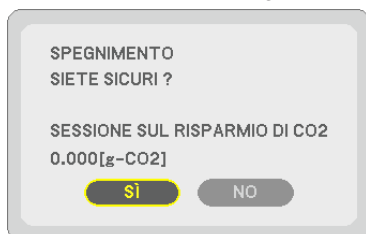

SUGGERIMENTO:

- Per calcolare la quantità di riduzione delle emissioni di CO₂ viene utilizzata la seguente formula.
Quantità di riduzione delle emissioni di CO₂ = (consumo di alimentazione con MODO ECOLOGICO impostato su SPENTO – consumo di alimentazione con MODO ECOLOGICO impostato su ACCESO) × fattore di conversione di CO₂. *Quando l'immagine viene disattivata con il tasto AV MUTE o con la chiusura del coperchio dell'obiettivo, si ha una maggiore riduzione dell'emissione di CO₂.
* Il calcolo della quantità di riduzione delle emissioni di CO₂ si basa su una pubblicazione dell'OCSE, "CO₂ Emissions from Fuel Combustion, 2008 Edition (Emissioni di CO₂ da combustione di combustibile, edizione del 2008)".
- Il [RISPARMIO TOTALE DI CO2] è calcolato sul risparmio rilevato a intervalli di 15 minuti.
- Questa formula non tiene conto del consumo di alimentazione che rimane invariato a prescindere dall'attivazione o disattivazione del [MODO ECOLOGICO].

5 Come evitare l'utilizzo non autorizzato del proiettore [SICUREZZA]

Per evitare l'utilizzo non autorizzato del menu, potete impostare una parola chiave per il proiettore. Se è impostata una parola chiave, all'avviamento del proiettore viene visualizzata la schermata di inserimento della Parola chiave. Se non viene inserita la parola chiave corretta, il proiettore non funziona.

- Non è possibile annullare l'impostazione [SICUREZZA] utilizzando [AZZERA] dal menu.

Per abilitare la funzione Sicurezza:

1. Premete il tasto MENU.

Il menù appare sul display.

2. Premere due volte il tasto ► per selezionare [IMPOST.], quindi premere il tasto ▼ o il tasto ENTER per selezionare [GENERALE].

3. Premere il tasto ► per selezionare [INSTALLAZIONE].

4. Premere tre volte il tasto ▼ per selezionare [SICUREZZA], quindi premere il tasto ENTER.



Verrà visualizzato il menu SPENTO/ACCESO.

5. Premere il tasto ▼ per selezionare [ACCESO], quindi premere il tasto ENTER.



Viene visualizzata la schermata [PAROLA CHIAVE DI SICUREZZA].

6. Immettere una combinazione dei quattro tasti ▲▼◀▶ e premete il tasto ENTER.

NOTA: la parola chiave deve avere una lunghezza compresa tra quattro e 10 cifre.



Viene visualizzata la schermata [CONFERMA PAROLA CHIAVE].

7. **Immettere la stessa combinazione dei tasti ▲▼◀▶ e premere il tasto ENTER.**



Viene visualizzata la schermata di conferma.

8. **Selezionate [Sì] e premere il tasto ENTER.**

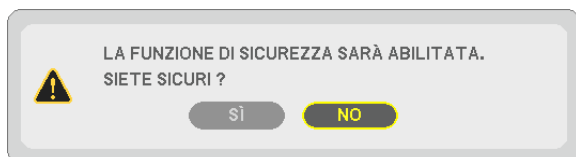

La funzione SICUREZZA è stata abilitata.

Per attivare il proiettore quando è abilitata la funzione [SICUREZZA]:

1. **Premete il tasto POWER.**

Il proiettore si accenderà e visualizzerà un messaggio indicante che il proiettore è bloccato.

2. **Premete il tasto MENU.**

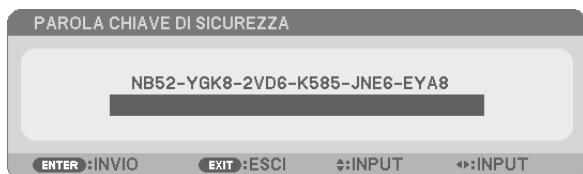

3. **Inserite la parola chiave corretta e premete il tasto ENTER . Il proiettore visualizzerà un'immagine.**



NOTA: la modalità di disabilitazione di sicurezza rimane fino allo spegnimento della corrente o allo scollegamento del cavo d'alimentazione.

Per disabilitare la funzione SICUREZZA:

1. Premete il tasto MENU.

Il menù appare sul display.

2. Selezionate [IMPOST.] → [INSTALLAZIONE] → [SICUREZZA] e premete il tasto ENTER.



Verrà visualizzato il menu SPENTO/ACCESO.

3. Selezionate [SPENTO] e premete il tasto ENTER.



É visualizzata la schermata PAROLA CHIAVE DI SICUREZZA.



4. Inserite la parola chiave e premete il tasto ENTER .

Inserendo la parola chiave corretta, la funzione SICUREZZA verrà disabilitata.

NOTA: Se avete dimenticato la parola chiave, rivolgetevi al vostro rivenditore. Il vostro rivenditore vi fornirà la parola chiave in cambio del codice di richiesta. Il codice di richiesta è visualizzato nella schermata di conferma della parola chiave. In questo esempio, [NB52-YGK8-2VD6-K585-JNE6-EYA8] rappresenta un codice di richiesta.

6 Uso del cavo per computer (VGA) per utilizzare il proiettore (Virtual Remote Tool)

Utilizzando il software dell'utility "Virtual Remote Tool" in dotazione nel CD-ROM fornito con il proiettore NEC, è possibile visualizzare la schermata (o la barra degli strumenti) Virtual Remote sullo schermo del computer.

Questa sezione ti aiuterà a eseguire operazioni come l'accensione/spengimento del proiettore e la selezione del segnale tramite il cavo del computer (VGA), il cavo seriale o la connessione LAN.



Schermata Virtual Remote

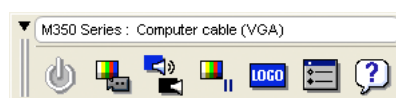

Barra degli strumenti

Questa sezione fornisce informazioni generali sulla preparazione per l'uso di Virtual Remote Tool.

Per informazioni su come utilizzare Virtual Remote Tool, vedere la Guida a Virtual Remote Tool. (→ pagina 36)

Passaggio 1: Installate Virtual Remote Tool sul computer. (→ pagina 32)

Passaggio 2: Collegate il proiettore al computer. (→ pagina 34)

Passaggio 3: Avviate Virtual Remote Tool. (→ pagina 35)

SUGGERIMENTO:

- Virtual Remote Tool può essere usato con una LAN ed un collegamento seriale.
- Per informazioni sugli aggiornamenti riguardanti Virtual Remote Tool, visitate il nostro sito internet:
<http://www.nec-display.com/dl/en/index.html>

NOTA:

- Quando viene scelto [COMPUTER 1] dalla selezione del dispositivo sorgente, la schermata Virtual Remote o la barra degli strumenti saranno visualizzate, oltre allo schermo del vostro computer.
- Utilizzare il cavo VGA in dotazione per collegare il connettore COMPUTER 1 IN direttamente al connettore di uscita del monitor del pc per utilizzare il Virtual Remote Tool.
L'utilizzo di un commutatore o di cavi diversi da quello per computer (VGA) in dotazione può causare errori nella comunicazione del segnale.
Connettore del cavo VGA:
I pin 12 e 15 sono richiesti per DDC/CI.
- Virtual Remote Tool potrebbe non funzionare a seconda delle specifiche del computer e della versione degli adattatori o dei driver grafici.
- Per utilizzare Virtual Remote Tool su Windows XP Home Edition e su Windows XP Professional, è necessario "Microsoft .NET Framework" Versione 2.0 o successiva. Microsoft .NET Framework Versione 2.0 o successiva è disponibile dalla pagina web della Microsoft. Scaricarlo e installarlo sul computer.

SUGGERIMENTO:

- Il connettore COMPUTER 1 IN del proiettore supporta DDC/CI (Display Data Channel Command Interface). DDC/CI è un'interfaccia standard per la comunicazione bidirezionale tra display/proiettore e computer.

Passaggio 1: Installate Virtual Remote Tool sul computer

NOTA:

- Per installare il Virtual Remote Tool, l'account utente Windows deve avere privilegi di amministratore (Windows 7, Windows Vista e Windows XP).
- Chiudere tutti i programmi in esecuzione prima di installare il Virtual Remote Tool. Se un altro programma è in esecuzione, l'installazione non può essere completata.

1 Inserite il CD-ROM in dotazione con il proiettore NEC nell'unità CD-ROM.

Viene visualizzata la finestra dei menu.



SUGGERIMENTO:

Se la finestra dei menu non viene visualizzata, provare la seguente procedura.

Per Windows 7

1. Fare clic su "Start" di Windows.

2. Fare clic su "Tutti i programmi" → "Accessori" → "Esegui".

3. Digitare il nome dell'unità CD-ROM (esempio: "Q:\") e "LAUNCHER.EXE" in "Nome". (esempio: Q:\LAUNCHER.EXE)

4. Fare clic su "OK".

Viene visualizzata la finestra dei menu.

2 Fare clic su "Install Virtual Remote Tool" sulla finestra dei menu.

L'installazione verrà avviata.

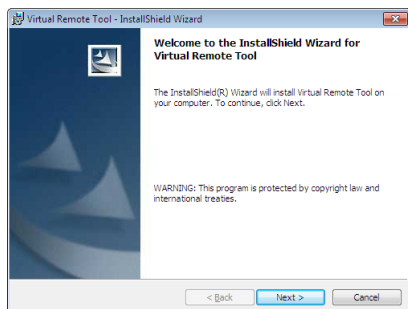

A installazione completa, verrà visualizzata la finestra di benvenuto.

3 Fate clic su “Next”.

Viene visualizzata la schermata del contratto “END USER LICENSE AGREEMENT”.

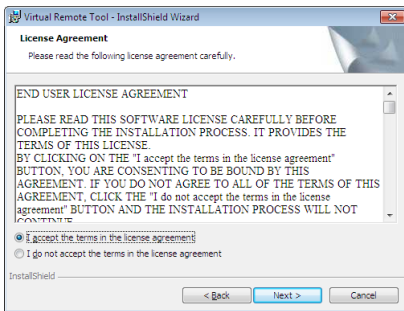

Leggete attentamente il contratto “END USER LICENSE AGREEMENT”.

4 Se accettate, fate clic su “I accept the terms in the license agreement”, quindi fate clic su “Next”.

- Seguite le istruzioni sulle schermate del programma di installazione per completare l'installazione.
- A installazione completa, si torna alla finestra dei menu.

SUGGERIMENTO:

Disinstallazione di Virtual Remote Tool

Preparazione:

Chiudete Virtual Remote Tool prima di disinstallarlo. Per disinstallare Virtual Remote Tool, l'account utente Windows deve avere privilegi di "Amministratore" (Windows 7 e Windows Vista) o privilegi di "Amministratore del computer" (Windows XP).

• Per Windows 7/Windows Vista

1 Fate clic su "Start", quindi su "Pannello di controllo".

Sarà visualizzata la schermata del pannello di controllo.

2 Fate clic su "Disinstalla programma" su "Programmi"

Sarà visualizzata la finestra "Programmi e funzionalità".

3 Selezionate Virtual Remote Tool e fate clic sullo stesso.

4 Fate clic su "Disinstalla/Modifica" o "Disinstalla".

• Alla visualizzazione della finestra di conferma "Controllo dell'account utente", fate clic su "Continua".

Seguite le istruzioni sulle schermate per completare la disinstallazione.

• Per Windows XP

1 Fate clic su "Start", quindi su "Pannello di controllo".

Sarà visualizzata la schermata del pannello di controllo.

2 Fate doppio clic su "Installazione applicazioni".

Sarà visualizzata la finestra "Installazione applicazioni".

3 Fate clic su Virtual Remote Tool nell'elenco, quindi fate clic su "Rimuovi".

Seguite le istruzioni sulle schermate per completare la disinstallazione.

Passaggio 2: Collegate il proiettore al computer

1 Utilizzare il cavo VGA in dotazione per collegare il connettore COMPUTER 1 IN del proiettore direttamente al connettore di uscita del monitor del pc.

2 Collegare il cavo di alimentazione fornito all'ingresso AC IN del proiettore e alla presa a muro.

Il proiettore è nel modo di attesa.

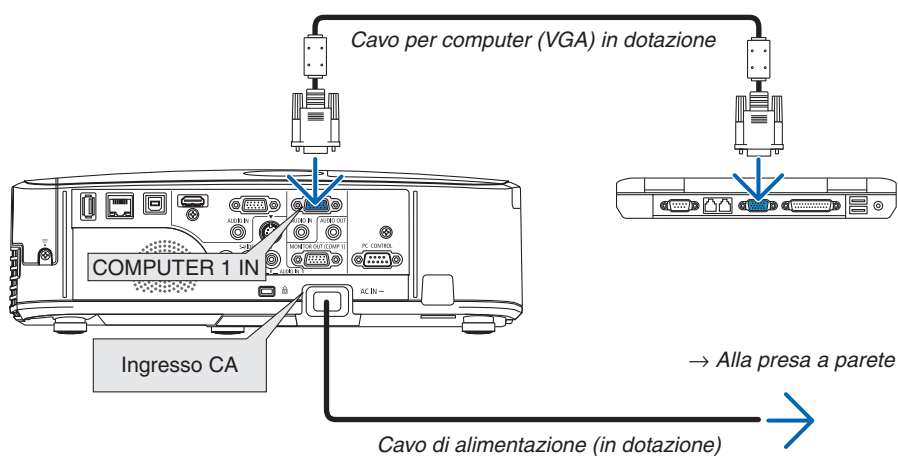

SUGGERIMENTO:

• Quando Virtual Remote Tool viene avviato per la prima volta, sarà visualizzata la finestra di "Easy Setup" che vi guiderà durante i collegamenti.

Passaggio 3: Avviate Virtual Remote Tool

Iniziare ad utilizzare l'icona di scelta rapida

- **Fate doppio clic sull'icona del collegamento  sul desktop di Windows.**

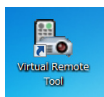

Iniziare dal menu Start

- **Fare clic su [Start] → [Tutti i programmi] o [Programmi] → [NEC Projector User Supportware] → [Virtual Remote Tool] → [Virtual Remote Tool].**

Quando Virtual Remote Tool viene avviato per la prima volta, sarà visualizzata la finestra di "Easy Setup".

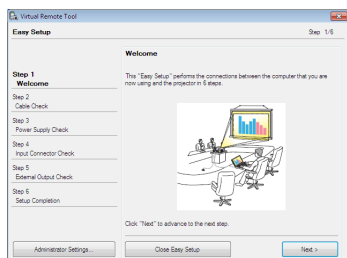

Seguite le istruzioni sulle schermate

Dopo il completamento di "Easy Setup", sarà visualizzata la schermata di Virtual Remote Tool.



NOTA:

- **Quando è selezionato [RISPARMIO ENERGIA] per [MODO DI ATTESA] dal menu, il proiettore non può essere acceso mediante il cavo computer (VGA) o la connessione di rete (LAN cablata o wireless).**

SUGGERIMENTO:

- **È possibile visualizzare la schermata (o la barra degli strumenti) di Virtual Remote Tool senza dover visualizzare la finestra di "Easy Setup".**

Per farlo, fate clic per contrassegnare con un segno di spunta la casella " Do not use Easy Setup next time" sulla schermata al passaggio 6 di "Easy Setup".

Chiusura di Virtual Remote Tool

- 1 **Fate clic sull'icona di Virtual Remote Tool**  **sulla barra delle applicazioni.**
Sarà visualizzato il menu a comparsa.

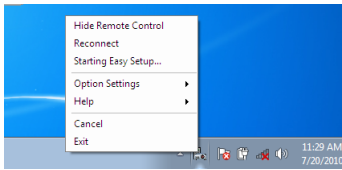

- 2 **Fate clic su "Exit".**

Virtual Remote Tool sarà chiuso.

Visualizzazione del file guida di Virtual Remote Tool

- Visualizzazione del file guida utilizzando la barra delle applicazioni

- 1 **Fate clic sull'icona di Virtual Remote Tool**  **sulla barra delle applicazioni quando Virtual Remote Tool è in esecuzione.**
Sarà visualizzato il menu a comparsa.

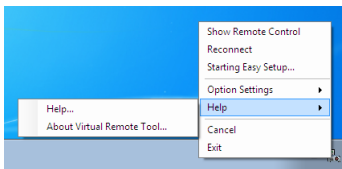

2. **Fate clic su "Help".**

Sarà visualizzata la schermata Help.

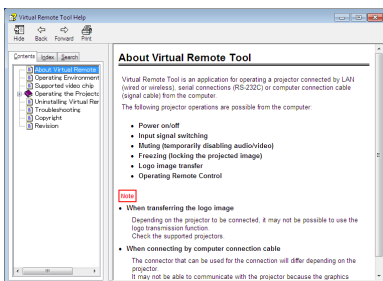

- Visualizzazione del file guida utilizzando il menu Start.

1. **Fate clic su "Start". "Tutti i programmi" o "Programmi". "NEC Projector User Supportware". "Virtual Remote Tool", quindi "Virtual Remote Tool Help", nel suddetto ordine.**
Sarà visualizzata la schermata Help.

7 Utilizzo delle funzioni del mouse del computer dal telecomando del proiettore tramite il cavo USB (funzione mouse remoto)

La funzione integrata di mouse remoto consente di utilizzare le funzioni del mouse del computer dal telecomando fornito in dotazione quando il proiettore è collegato ad un computer tramite un normale cavo USB (compatibile con le specifiche USB 2.0).

La funzione di mouse remoto funziona per gli ingressi COMPUTER 1 o COMPUTER 2 mentre viene visualizzata la schermata del computer.

La funzione di mouse remoto non funziona mentre bloccate o ingrandite un'immagine.

- Utilizzando il cavo USB per collegare il proiettore al computer verrà avviata anche la funzione di Display USB.

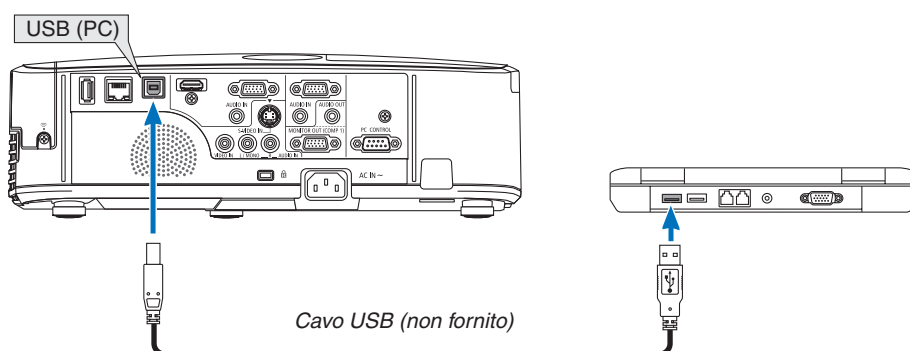

NOTA:

- Il cavo USB deve supportare le specifiche USB 2.0.
- La funzione mouse può essere utilizzata con i seguenti sistemi operativi:
Windows 7, Windows XP o Windows Vista
- In SP2 o versioni precedenti di Windows XP, procedete come segue se il cursore del mouse non si sposta correttamente:
Deselezionate la casella di controllo per il miglioramento della precisione del puntatore sotto al dispositivo di scorrimento nella finestra di dialogo Proprietà mouse [scheda Opzioni puntatore].
- Attendere almeno 5 secondi dopo aver staccato il cavo USB prima di ricollegarlo e viceversa. Il computer può non individuare il cavo USB se questo è collegato e scollegato ripetutamente ad intervalli rapidi.

NOTA:

- Collegate il proiettore al computer tramite un cavo USB dopo avere avviato il computer. In caso contrario il computer potrebbe non avviarsi.

Utilizzo del mouse del computer dal telecomando

Potete utilizzare il mouse del computer dal telecomando.

Tasto PAGE ∇/Δ per scorrere l'area di visualizzazione della finestra o passare alla dispositiva successiva o precedente in PowerPoint sul computer.

Tasti $\blacktriangle\blacktriangledown\blacktriangleleft\blacktriangleright$ per spostare il cursore del mouse sul computer.

Tasto MOUSE L-CLICK/ENTER.....funziona come il tasto sinistro del mouse.

Tasto MOUSE R-CLICK.....funziona come il tasto destro del mouse.

NOTA:

- quando usate il computer usando il tasto $\blacktriangle\blacktriangledown\blacktriangleleft\blacktriangleright$ o \blacktriangleright con il menù visualizzato, sia il menù che il puntatore del mouse saranno influenzati. Chiudete il menù e effettuate l'operazione del mouse.

SUGGERIMENTO: potete modificare la velocità del puntatore sulla finestra di dialogo delle proprietà del mouse in Windows. Per ulteriori informazioni, fate riferimento alla documentazione dell'utente o alla Guida in linea acclusa al computer.

8 Proiezione dell'immagine sullo schermo del computer dal proiettore tramite il cavo USB (Display USB)

Utilizzando un cavo USB (compatibile con le specifiche USB 2.0) per collegare il computer al proiettore è possibile inviare l'immagine sullo schermo del pc al proiettore per la visualizzazione. È possibile accendere/spengere l'alimentazione e selezionare la fonte del proiettore dal computer senza collegare il cavo VGA.

NOTA:

- Per rendere disponibile DISPLAY USB su Windows XP, l'account utente di Windows deve possedere la prerogativa di "Amministratore".
- Display USB usa funzioni di Image Express Utility Lite contenuto sul CD-ROM NEC Projector (→ pagina 49). L'avvio di Display USB, tuttavia, non installa Image Express Utility Lite sul computer. Ciò avviene poiché Display USB esegue unicamente il programma del proiettore.
- Display USB non funziona nel modo [RISPARMIO ENERGIA] per [MODO DI ATTESA]. (→ pagina 83)

1. Avviare il computer.

2. Collegare il cavo di alimentazione del proiettore alla presa a muro e mettere il proiettore in modo di attesa.

- Aprire il coperchio dell'obiettivo.

3. Utilizzare il cavo USB per collegare il computer al proiettore.

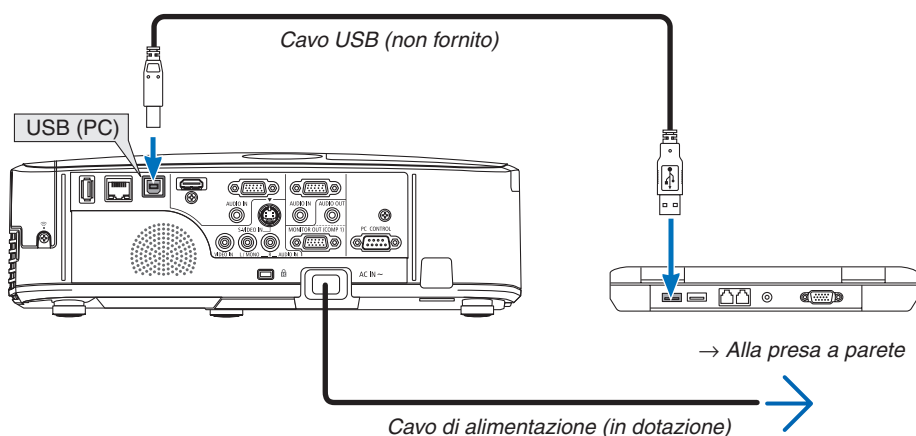

Viene visualizzato il messaggio "Il proiettore è in modalità di attesa. Collegarlo?" viene visualizzato sullo schermo del computer.

- La finestra di controllo di Image Express Utility Lite sarà visualizzata sulla parte superiore dello schermo.

NOTA: a seconda delle impostazioni del computer, la finestra "AutoPlay" può essere visualizzata quando esso rileva la connessione al proiettore. Se ciò dovesse accadere, fate clic sulla finestra "Start USB Display".

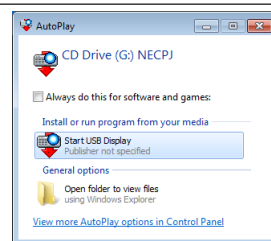





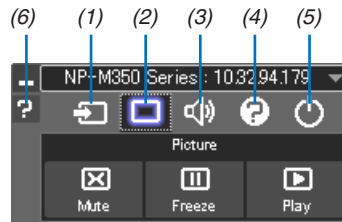

4. Fare clic su "Sì".

Il proiettore si accende e il messaggio "Il proiettore si sta preparando. Si prega di attendere." viene visualizzato sullo schermo del computer. Il messaggio scomparirà in pochi secondi.

5. Utilizzo della finestra di controllo.



- (1)  (Fonte) Seleziona una fonte di ingresso del proiettore.
- (2)  (Immagine) Attiva o disattiva AV-MUTE (disattivazione immagine), attiva o disattiva FREEZE (fermo immagine).
- (3)  (Audio) Attiva o disattiva AV-MUTE (audio muto), riproduce il suono e aumenta/diminuisce il volume.
- (4)  (Altri) Utilizza “Aggiorna”, “Server HTTP”*, “Impostazioni” e “Informazioni”.
* Non è possibile selezionare il server HTTP se è collegato un cavo USB.
- (5)  (Esci) Chiude Image Express Utility Lite. È anche possibile spegnere il proiettore allo stesso tempo.
- (6)  (Guida) Visualizza la guida di Image Express Utility Lite.

9 Controllo del proiettore tramite un browser HTTP

Panoramica

La funzione Server HTTP fornisce impostazioni ed operazioni per:

1. Impostazione rete cablata/wireless (NETWORK SETTINGS)

Per la connessione wireless LAN è necessaria un'unità wireless LAN USB. (→ pagina 103)

Per usare la connessione LAN cablata/wireless, collegare il proiettore al computer tramite un cavo LAN disponibile in commercio. (→ pagina 102)

2. Impostazione avviso posta (ALERT MAIL)

Quando il proiettore è collegato ad una rete cablata/wireless, il tempo di sostituzione della lampada e i messaggi di errore verranno inviati via e-mail.

3. Funzionamento del proiettore

Sono possibili l'accensione, lo spegnimento, la selezione dell'ingresso, il controllo del volume e la regolazione immagine.

4. Impostazione di PJLink PASSWORD e AMX BEACON

Questo dispositivo utilizza "JavaScript" e "cookies" e il browser dovrebbe essere impostato per accettare queste funzioni. Il metodo di impostazione varia a seconda della versione del browser. Si prega di fare riferimento ai file della guida e alle altre informazioni fornite nel software.

Sono disponibili due modi di accesso alla funzione di server HTTP:

- **Avviare il browser web del computer attraverso la rete collegata al proiettore e immettere l'URL seguente:**

`http://<indirizzo IP del proiettore> /index.html`

- **Utilizzare Image Express Utility Lite nel CD-ROM del proiettore NEC in dotazione.**

SUGGERIMENTO: L'indirizzo IP predefinito è [DHCP ACCESO].

NOTA:

- *Per usare il proiettore in una rete, consultate il vostro amministratore di rete a proposito delle impostazioni di rete.*
 - *La risposta del display o dei tasti può essere rallentata oppure può non essere possibile eseguire determinate operazioni a seconda delle impostazioni di rete. In tal caso, rivolgetevi all'amministratore di rete.*
Il proiettore potrebbe non rispondere se i tasti vengono premuti ripetutamente in intervalli rapidi. In tal caso, attendete qualche istante e ripetete l'operazione. Se non si ottiene ancora alcuna risposta, spegnete e riaccendete il proiettore.
 - *Se la schermata PROJECTOR NETWORK SETTINGS (Impostazioni di rete del proiettore) non appare nel browser web, premere i tasti Ctrl+F5 per aggiornare il browser web (o svuotare la cache).*
-

Preparazione prima dell'uso

Prima di iniziare le operazioni sul browser, connettere il proiettore ad un comune cavo LAN reperibile in commercio. (→ pagina 102)

Potrebbe non essere possibile eseguire operazioni con un browser che utilizza un server proxy, a seconda del tipo di server proxy e del metodo di impostazione utilizzato. Sebbene il tipo di server proxy sia un fattore importante, è possibile che alcune voci impostate non vengano visualizzate a causa dell'efficacia della memoria cache e dei contenuti impostati dal browser possono non essere riflessi nell'operazione. Si consiglia di non utilizzare un server proxy finché è possibile evitarlo.

Gestione dell'indirizzo per l'utilizzo tramite un browser

Per quanto riguarda l'indirizzo reale immesso per l'indirizzo oppure inserito nella colonna dell'URL quando il proiettore viene utilizzato tramite un browser, l'host name può essere utilizzato così com'è quando l'host name corrispondente all'indirizzo IP del proiettore è stato registrato nel server del nome dominio da un amministratore di rete oppure l'host name corrispondente all'indirizzo IP del proiettore è stato impostato nel file "HOSTS" del computer in uso.

Example 1: Quando il nome dell'host del proiettore viene impostato su "pj.nec.co.jp", si ottiene l'accesso all'impostazione di rete specificando
<http://pj.nec.co.jp/index.html>
 come indirizzo o nella colonna dell'URL.

Example 2: Quando l'indirizzo IP del proiettore è "192.168.73.1", si ottiene l'accesso all'impostazione di rete specificando
<http://192.168.73.1/index.html>
 come indirizzo o nella colonna dell'URL.

Struttura del server HTTP

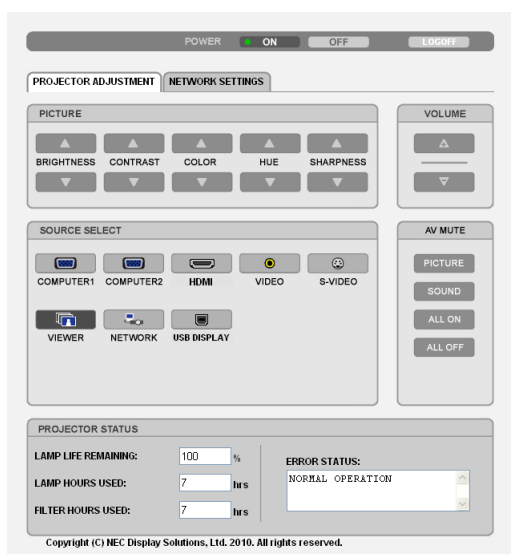

POWER: controlla l'alimentazione del proiettore.
 ON (ACCESO) L'alimentazione è accesa.
 OFF (SPENTO) L'alimentazione è spenta.

VOLUME: controlla il volume del proiettore.
 ▲ Aumenta il valore di regolazione del volume.
 ▼ Riduce il valore di regolazione del volume.

AV-MUTE: controlla la funzione mute del proiettore.
 PICTURE ON (IMMAGINE ACCESA) Disattiva il video.
 PICTURE OFF (IMMAGINE SPENTA) Annulla la disattivazione del video.
 SOUND ON (SUONO ACCESO) Disattiva l'audio.
 SOUND OFF (SUONO SPENTO) Annulla la disattivazione dell'audio.
 ALL ON (TUTTO ACCESO) Disattiva le funzioni video e audio.
 ALL OFF (TUTTO SPENTO) Annulla la disattivazione delle funzioni video e audio.

PICTURE (IMMAGINE): Controlla la regolazione video del proiettore.

BRIGHTNESS (LUMINOSITÀ) ▲..... Aumenta il valore di regolazione della luminosità.

BRIGHTNESS (LUMINOSITÀ) ▼..... Riduce il valore di regolazione della luminosità.

CONTRAST (CONTRASTO) ▲..... Aumenta il valore di regolazione del contrasto.

CONTRAST (CONTRASTO) ▼..... Riduce il valore di regolazione del contrasto.

COLOR (COLORE) ▲..... Aumenta il valore di regolazione del colore.

COLOR (COLORE) ▼..... Riduce il valore di regolazione del colore.

HUE (TONALITÀ) ▲..... Aumenta il valore di regolazione della tonalità.

HUE (TONALITÀ) ▼..... Riduce il valore di regolazione della tonalità.

SHARPNESS (INTENSITÀ) ▲..... Aumenta il valore di regolazione dell'intensità.

SHARPNESS (INTENSITÀ) ▼..... Riduce il valore di regolazione dell'intensità.

- Le funzioni controllabili variano in base al segnale immesso nel proiettore. (→ pagina 70)

SOURCE SELECT (SELEZIONA FONTE): Commuta il connettore di ingresso del proiettore.

COMPUTER 1Commuta al connettore COMPUTER 1 IN.

COMPUTER 2Commuta al connettore COMPUTER 2 IN.

HDMICommuta al connettore HDMI IN.

VIDEOCommuta al connettore VIDEO IN.

S-VIDEOCommuta al connettore S-VIDEO IN.

VIEWERPassaggio ai dati sul dispositivo di memoria USB.

NETWORK (RETE)Commuta al segnale LAN.

USB DISPLAYPassa alla porta USB (PC).

PROJECTOR STATUS (STATO PROIETTORE): Visualizza la condizione del proiettore.

LAMP LIFE REMAINING

(DURATA RESIDUA DELLA LAMPADA) Visualizza la durata residua della lampada in percentuale.

LAMP HOURS USED

(ORE DI LAMPADA UTILIZZATE) Visualizza il numero di ore di utilizzo della lampada.

FILTER HOURS USED

(ORE DI FILTRO UTILIZZATE) Visualizza il numero di ore di utilizzo del filtro.

ERROR STATUS

(STATO ERRORI) Visualizza lo stato degli errori che si verificano all'interno del proiettore.

LOG OFF: disconnette il proiettore e ritorna alla schermata di autenticazione (schermata di login).

IMPOSTAZIONI DI RETE

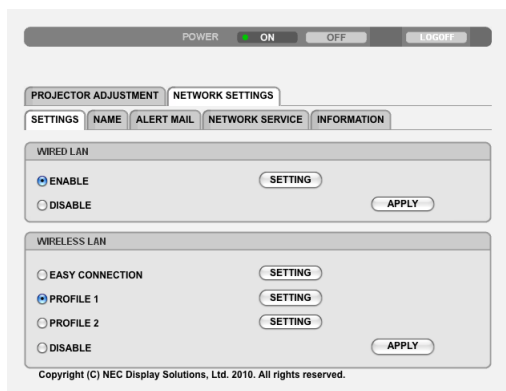

• SETTINGS

WIRED o WIRELESS

SETTING	Impostare per LAN cablata o wireless.
APPLY	Applicare le impostazioni alla rete LAN cablata o wireless.
DHCP ON	Assegnare automaticamente al proiettore indirizzo IP, subnet mask e gateway dal server DHCP.
DHCP OFF	Impostare al proiettore indirizzo IP, subnet mask e gateway assegnati dall'amministratore di rete.
IP ADDRESS	Impostare l'indirizzo IP della rete collegata al proiettore.
SUBNET MASK	Impostare il numero di subnet mask della rete collegata al proiettore.
GATEWAY	Impostare il gateway predefinito della rete collegata al proiettore.
AUTO DNS ON	Il server DHCP assegnerà automaticamente l'indirizzo IP del server DNS collegato al proiettore.
AUTO DNS OFF	Impostare l'indirizzo IP del server DNS collegato al proiettore.

Impostazione per WIRED LAN

ENABLE	Attiva la connessione LAN cablata
DISABLE	Disattiva la connessione LAN cablata

Impostazione per connessione WIRELESS LAN (in presenza dell'unità wireless LAN USB)

EASY CONNECTION	Eeguire una LAN wireless tramite EASY CONNECTION.
CHANNEL	Selezionare un canale. I canali disponibili variano a seconda del paese e della regione. Quando si seleziona [INFRASTRUCTURE], assicurarsi che il proiettore e il punto di accesso siano sullo stesso canale; quando si seleziona [AD HOC], assicurarsi che il proiettore e il computer siano sullo stesso canale.
PROFILE 1/PROFILE 2	È possibile definire due impostazioni per la connessione LAN wireless. Selezionare PROFILE 1 o PROFILE 2.
SSID	Inserire un identificatore (SSID) per LAN wireless. La comunicazione è possibile solo se l'SSID del dispositivo corrisponde all'SSID della rete LAN wireless.
SITE SURVEY	Visualizza un elenco di SSID disponibili per la LAN wireless in loco. Selezionare un SSID cui si può accedere.

NETWORK TYPE	<p>Selezionare il metodo di comunicazione durante l'utilizzo della LAN wireless.</p> <p>INFRASTRUCTURE: Selezionare questa opzione quando si comunica con uno o più dispositivi collegati alla rete LAN wireless tramite un punto di accesso wireless.</p> <p>AD HOC: Selezionare questa opzione quando si utilizza la LAN wireless per comunicare direttamente con un computer in modalità peer-to-peer.</p>													
SECURITY TYPE	<p>Attivare o disattivare la modalità di crittografia per la trasmissione sicura. Quando si attiva la modalità di crittografia, impostare la chiave WEP o criptata.</p> <table border="1"> <tr> <td>DISABLE</td> <td colspan="2">Se non si attiva la funzionalità di crittografia. La comunicazione può essere controllata da qualcuno.</td> </tr> <tr> <td>WEP 64 bit</td> <td colspan="2">Utilizzare la lunghezza dei dati a 64 bit per la trasmissione sicura.</td> </tr> <tr> <td>WEP 128 bit</td> <td colspan="2">Utilizzare la lunghezza dei dati a 128 bit per la trasmissione sicura. Questa opzione consente di aumentare la privacy e la sicurezza rispetto all'uso di crittografia con lunghezza dei dati a 64 bit.</td> </tr> <tr> <td>WPA PSK-TKIP/ WPA PSK-AES/ WPA2 PSK-TKIP/ WPA2 PSK-AES</td> <td colspan="2">Queste opzioni offrono una sicurezza maggiore rispetto a WEP.</td> </tr> </table> <p><i>NOTA:</i></p> <ul style="list-style-type: none"> • Le impostazioni WEP devono essere le stesse dei dispositivi di comunicazione come il PC o il punto di accesso alla rete wireless. • Quando si utilizza WEP, la velocità di trasmissione delle immagini rallenterà. • [WPA PSK-TKIP], [WPA PSK-AES], [WPA2 PSK-TKIP] e [WPA2 PSK-AES] non sono disponibili quando si seleziona [AD HOC] da [NETWORK TYPE]. 		DISABLE	Se non si attiva la funzionalità di crittografia. La comunicazione può essere controllata da qualcuno.		WEP 64 bit	Utilizzare la lunghezza dei dati a 64 bit per la trasmissione sicura.		WEP 128 bit	Utilizzare la lunghezza dei dati a 128 bit per la trasmissione sicura. Questa opzione consente di aumentare la privacy e la sicurezza rispetto all'uso di crittografia con lunghezza dei dati a 64 bit.		WPA PSK-TKIP/ WPA PSK-AES/ WPA2 PSK-TKIP/ WPA2 PSK-AES	Queste opzioni offrono una sicurezza maggiore rispetto a WEP.	
DISABLE	Se non si attiva la funzionalità di crittografia. La comunicazione può essere controllata da qualcuno.													
WEP 64 bit	Utilizzare la lunghezza dei dati a 64 bit per la trasmissione sicura.													
WEP 128 bit	Utilizzare la lunghezza dei dati a 128 bit per la trasmissione sicura. Questa opzione consente di aumentare la privacy e la sicurezza rispetto all'uso di crittografia con lunghezza dei dati a 64 bit.													
WPA PSK-TKIP/ WPA PSK-AES/ WPA2 PSK-TKIP/ WPA2 PSK-AES	Queste opzioni offrono una sicurezza maggiore rispetto a WEP.													
INDEX	Selezionare la chiave di crittografia al momento della selezione di [WEP 64 bit] o [WEP 128 bit] in [SECURITY TYPE].													
KEY	<p>Quando si seleziona [WEP 64 bit] o [WEP 128 bit] in [SECURITY TYPE]: Inserire la chiave WEP.</p> <table border="1"> <thead> <tr> <th>Selezionare</th> <th>Caratteri (ASCII)</th> <th>Cifra esadecimale (HEX)</th> </tr> </thead> <tbody> <tr> <td>WEP 64 bit</td> <td>Fino a 5 caratteri</td> <td>Fino a 10 caratteri</td> </tr> <tr> <td>WEP 128 bit</td> <td>Fino a 13 caratteri</td> <td>Fino a 26 caratteri</td> </tr> </tbody> </table> <p>Quando si seleziona [WPA PSK-TKIP], [WPA PSK-AES], [WPA2 PSK-TKIP] o [WPA2 PSK-AES]: Inserire la chiave di crittografia. La lunghezza della chiave deve essere compresa tra 8 e 63.</p>		Selezionare	Caratteri (ASCII)	Cifra esadecimale (HEX)	WEP 64 bit	Fino a 5 caratteri	Fino a 10 caratteri	WEP 128 bit	Fino a 13 caratteri	Fino a 26 caratteri			
Selezionare	Caratteri (ASCII)	Cifra esadecimale (HEX)												
WEP 64 bit	Fino a 5 caratteri	Fino a 10 caratteri												
WEP 128 bit	Fino a 13 caratteri	Fino a 26 caratteri												

• NAME

PROJECTOR NAME	Inserire un nome per il proiettore in modo che il computer sia in grado di identificarlo. Il nome del proiettore deve essere composto da un massimo di 16 caratteri. SUGGERIMENTO: Il nome del proiettore non è pregiudicato quando si seleziona [RESET] dal menu.
HOST NAME	Inserire il nome host della rete collegata al proiettore. Il nome host deve essere composto da un massimo di 15 caratteri.
DOMAIN NAME	Inserire il nome dominio della rete collegata al proiettore. Il nome del dominio deve essere composto da un massimo di 60 caratteri.

• ALERT MAIL

ALERT MAIL (solo in inglese)	Questa opzione consente di notificare al computer il tempo di sostituzione della lampada o i messaggi di errore via e-mail quando si utilizza la rete LAN wireless o cablata. Mettendo un segno di spunta si attiva la funzionalità di Avviso via mail. Togliendo il segno di spunta la funzionalità di Avviso via mail viene disattivata. Esempio di un messaggio da inviare dal proiettore: La lampada e i filtri sono alla fine della loro durata di utilizzo. Sostituire la lampada e i filtri. Nome proiettore: Proiettore NEC Ore di utilizzo della lampada: 100 [H]
SENDER'S ADDRESS	Inserire l'indirizzo del mittente.
SMTP SERVER NAME	Inserire il nome del server SMTP da collegare al proiettore.
RECIPIENT'S ADDRESS 1,2,3	Inserire l'indirizzo del destinatario. È possibile inserire fino a tre indirizzi.
TEST MAIL	Inviare una mail di prova per verificare se le impostazioni sono corrette <i>NOTA:</i> <ul style="list-style-type: none"> • Se si esegue un test, potrebbe non essere possibile ricevere un avviso via mail. Se ciò dovesse accadere, verificate che le impostazioni di rete siano corrette. • Se si è inserito un indirizzo errato, non si può ricevere un avviso via mail. Se ciò dovesse accadere, verificare che l'indirizzo del destinatario sia corretto.
SAVE	Fare clic su questo tasto per riflettere le impostazioni precedenti.

• NETWORK SERVICE

PJLink PASSWORD	Impostare una password per PJLink*. La password deve essere composta da un massimo di 32 caratteri. Non dimenticate la password. Tuttavia, se avete dimenticato la password, consultate il rivenditore
HTTP PASSWORD	Impostare una password per il server HTTP. La password deve essere composta da un massimo di 10 caratteri.
AMX BEACON	Attivare o disattivare la rilevazione da AMX Device Discovery durante la connessione alla rete supportata dal sistema di controllo NetLinx di AMX. <i>SUGGERIMENTO:</i> Quando si utilizza un dispositivo che supporta AMX Device Discovery, l'intero sistema di controllo NetLinx di AMX lo riconoscerà e scaricherà il modulo Device Discovery appropriato da un server AMX. Mettendo un segno di spunta si attiva l'individuazione del proiettore da AMX Device Discovery. Togliendo il segno di spunta l'individuazione del proiettore da AMX Device Discovery viene disattivata.

*Cos'è PJLink?

PJLink è una standardizzazione di protocollo usata per controllare i proiettori di diversi produttori. Questo protocollo standard è stato stabilito dalla Japan Business Machine and Information System Industries Association (JBMA) nel 2005.

Il proiettore supporta tutti i comandi di PJLink Classe 1.

L'impostazione di PJLink non sarà modificata neppure utilizzando [AZZERA] dal menu.

• INFORMATION

WIRED LAN	Mostra un elenco delle impostazioni della connessione LAN cablata.
WIRELESS LAN	Mostra un elenco delle impostazioni della connessione LAN wireless.
UPDATE	Riflette le impostazioni una volta cambiate.

10 Controllo del proiettore da una LAN (PC Control Utility Pro 4)

Utilizzando l'utility software "PC Control Utility Pro 4" inclusa nel NEC Projector CD-ROM di accompagnamento, è possibile controllare il proiettore tramite un computer collegato ad una LAN.

Funzioni di controllo

Accensione/spegnimento, selezione del segnale, fermo immagine, silenziamento video, silenziamento audio, regolazione, notifica di messaggio di errore, programma evento..

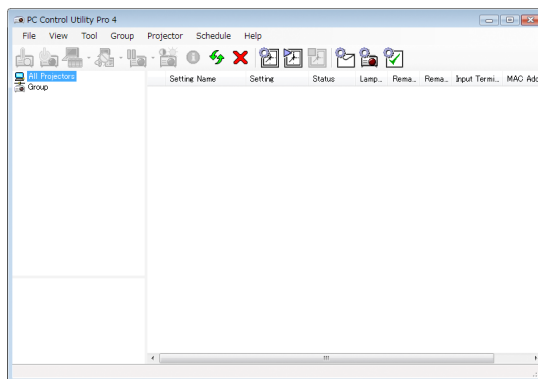

Schermata di PC Control Utility Pro 4

Questa sezione fornisce una preparazione all'uso di PC Control Utility Pro 4. Per informazioni su come utilizzare PC Control Utility Pro 4, vedere la guida di PC Control Utility Pro 4. (→ pagina 48)

Passaggio 1: installare PC Control Utility Pro 4 sul computer.

Passaggio 2: collegare il proiettore alla LAN. (→ pagina 48)

Passaggio 3: avviare PC Control Utility Pro 4. (→ pagina 48)

- Per utilizzare PC Control Utility Pro 4 su Windows XP Home Edition e Windows XP Professional, è necessario "Microsoft .NET Framework" Versione 2.0 o successiva. Microsoft .NET Framework Versione 2.0 o successiva è disponibile dalla pagina web della Microsoft. Scaricarlo e installarlo sul computer.

SUGGERIMENTO:

- PC Control Utility Pro 4 può essere utilizzata anche con un collegamento seriale.

Passaggio 1: installazione di PC Control Utility Pro 4 sul computer

NOTA:

- Per installare o disinstallare il programma, l'account utente Windows deve avere privilegi di amministratore (Windows 7, Windows Vista e Windows XP)
- Chiudere tutti i programmi in esecuzione prima dell'installazione. Se un altro programma è in esecuzione, l'installazione non può essere completata.

1 Inserire il CD-ROM del proiettore NEC nell'unità CD-ROM.

Viene visualizzata la finestra dei menu.



SUGGERIMENTO:

Se la finestra dei menu non viene visualizzata, provare la seguente procedura.

Per Windows 7:

1. Fare clic su “Start” di Windows.

2. Fare clic su “Tutti i programmi” → “Accessori” → “Esegui”.

3. Digitare il nome dell’unità CD-ROM (esempio: “Q: \”) e “LAUNCHER.EXE” in “Nome”. (esempio: Q:\LAUNCHER.EXE)

4. Fare clic su “OK”.

Viene visualizzata la finestra dei menu.

2 Fare clic su “PC Control Utility Pro 4” sulla finestra dei menu.

L’installazione verrà avviata.

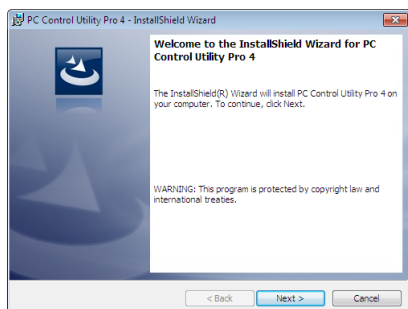

A installazione completa, verrà visualizzata la finestra di benvenuto.

3 Fare clic su “Next”.

“Viene visualizzata la schermata “END USER LICENSE AGREEMENT”.

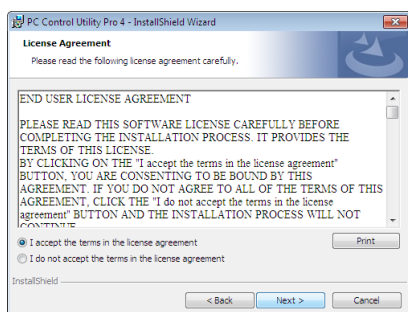

Leggere con attenzione l’“END USER LICENSE AGREEMENT”.

4 Se si è d’accordo, fare clic su “I accept the terms in the license agreement” e fare clic su “Next”.

- Seguire le istruzioni sulle schermate di installazione per completare l’installazione.
- A installazione completa, si torna alla finestra dei menu.

SUGGERIMENTO:

• Disinstallazione di PC Control Utility Pro 4

Per disinstallare PC Control Utility Pro 4, seguire le stesse procedure descritte in “Disinstallazione di Virtual Remote Tool”. Leggere “Virtual Remote Tool” come “PC Control Utility Pro 4” (→ pagina 34)

Passaggio 2: Collegare il proiettore ad una rete LAN.

Collegare il proiettore ad una rete LAN seguendo le istruzioni in “Collegamento a LAN cablata” (→ pagina 102), “Collegamento a LAN wireless (opzionale: serie NP02LM)” (→ pagina 103) e “9 Controllo del proiettore tramite un browser HTTP” (→ pagina 40)

Passaggio 3: avviare PC Control Utility Pro 4

Fare clic su “Start” → “Tutti i programmi” o “Programmi” → “NEC Projector User Supportware” → “PC Control Utility Pro 4” → “PC Control Utility Pro 4”.

NOTA:

- Per utilizzare la funzione *Schedule* del PC Control utility Pro 4, è necessario che il computer sia in funzione e non in modalità *standby/sospendi*. Dal “Pannello di controllo” di Windows, selezionare “Opzioni risparmio energia” e disattivare la modalità *standby/sospendi* prima di attivare lo scheduler.

[Esempio] Per Windows 7:

Selezionare “Pannello di controllo” → “Sistema e sicurezza” → “Opzioni risparmio energia” → “Modifica impostazioni di sospensione del computer” → “Sospensione computer” → “Mai”.

NOTA:

- Quando è selezionato [RISPARMIO ENERGIA] per [MODO DI ATTESA] dal menu, il proiettore non può essere acceso mediante la connessione di rete (LAN cablata o wireless).
-

SUGGERIMENTO:

Visualizzare la guida in linea di PC Control Utility Pro 4

- **Visualizzare la guida in linea di PC Control Utility Pro 4 mentre questo è in uso.**

Fare clic su “Help (H)” → “Help (H) ...” nella finestra PC Control Utility Pro 4 in questo ordine.

Verrà visualizzato un menu *pop-up*.

- **Visualizzare la guida in linea utilizzando il menu Start.**

Fare clic su “Start” → “Tutti i programmi” o “Programmi” → “NEC Projector User Supportware” → “PC Control Utility Pro 4” → “PC Control Utility Pro 4 Help”.

Verrà visualizzata la guida in linea.

① Proiezione dell'immagine dello schermo del computer dal proiettore su una rete LAN (Image Express Utility Lite)

Il software Image Express Utility Lite presente nel CD-ROM del proiettore NEC consente di inviare l'immagine sullo schermo del computer al proiettore tramite un cavo USB o una connessione LAN cablata o senza fili.

Questa sezione vi mostrerà una panoramica su come collegare il proiettore a una rete LAN ed utilizzare Image Express Utility Lite. Per il funzionamento di Image Express Utility Lite, vedere la rispettiva guida.

Passaggio 1: installazione di Image Express Utility Lite sul computer.

Passaggio 2: Collegare il proiettore ad una rete LAN. (→ pagina 50)

Passaggio 3: Avviare Image Express Utility Lite. (→ pagina 50)

Che cosa si può fare con Image Express Utility Lite

• Display USB

- L'immagine sullo schermo del Computer può essere proiettata tramite un cavo USB, senza dover collegare un cavo VGA.
- Basta collegare il computer e il proiettore attraverso un cavo USB per rendere disponibile la funzione di Display USB (Plug & Play), anche senza installare Image Express Utility Lite sul computer. (→ pagina 38)

• Trasmissione dell'immagine

- La schermata del computer può essere inviata al proiettore tramite una rete cablata o wireless senza cavo VGA.
- Utilizzando la funzione "FACILE COLLEGAMENTO", è possibile semplificare le impostazioni di rete complesse e il computer si collegherà automaticamente al proiettore.
- Lo schermata del computer può essere inviata a un massimo di quattro proiettori allo stesso tempo.

Passaggio 1: installazione di Image Express Utility Lite sul computer.

NOTA:

- Per installare o disinstallare il programma, l'account utente Windows deve avere privilegi di amministratore (Windows 7, Windows Vista e Windows XP).
- Chiudere tutti i programmi in esecuzione prima dell'installazione. Se un altro programma è in esecuzione, l'installazione non può essere completata.
- Image Express Utility Lite verrà installato sul drive di sistema del computer.
Se viene visualizzato un messaggio del tipo "Spazio libero insufficiente sulla destinazione", liberate abbastanza spazio (circa 100 MB) per poter effettuare l'installazione del programma.

1. Inserire il CD-ROM del proiettore NEC nell'unità CD-ROM.

Viene visualizzata la finestra dei menu.

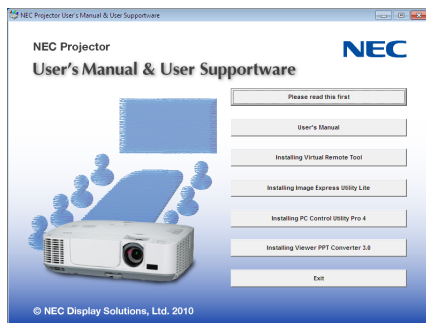

SUGGERIMENTO:

Se la finestra dei menu non viene visualizzata, provare la seguente procedura.

Per Windows 7:

1. Fare clic su “Start” di Windows.

2. Fare clic su “Tutti i programmi” → “Accessori” → “Esegui”.

3. Digitare il nome dell’unità CD-ROM (esempio: “Q: \”) e “LAUNCHER.EXE” in “Nome”. (esempio: Q:\LAUNCHER.EXE)

4. Fare clic su “OK”.

Viene visualizzata la finestra dei menu.

2. Fare clic su “Image Express Utility Lite” sulla finestra dei menu.

L’installazione verrà avviata.

“Viene visualizzata la schermata “END USER LICENSE AGREEMENT”.

Leggere con attenzione l’“END USER LICENSE AGREEMENT”

3. Se si è accordi, fare clic su “I agree” e fare clic su “Next”.

- Seguire le istruzioni sulle schermate di installazione per completare l’installazione.
- A installazione completa, si torna alla finestra dei menu.

A installazione completa, verrà visualizzato un messaggio di completamento.

4. Fare clic su “OK”.

L’installazione è completa.

SUGGERIMENTO:

- Disinstallazione di Image Express Utility Lite

Per disinstallare Image Express Utility Lite, seguire le stesse procedure descritte in “Disinstallazione di Virtual Remote Tool”. Leggere “Virtual Remote Tool” come “Image Express Utility Lite” (→ pagina 34)

Passaggio 2: Collegare il proiettore ad una rete LAN.

Collegare il proiettore ad una rete LAN seguendo le istruzioni in “Collegamento a LAN cablata” (→ pagina 102), “Collegamento a LAN wireless (opzionale: serie NP02LM)” (→ pagina 103) e “9 Controllo del proiettore tramite un browser HTTP” (→ pagina 40)

Passaggio 3: Avviare Image Express Utility Lite.

1. In Windows, fare clic su “Start” → “Tutti i programmi” → “NEC Projector User Supportware” → “Image Express Utility Lite” → “Image Express Utility Lite”.

Image Express Utility Lite verrà avviato.

Viene visualizzata la finestra di selezione per la connessione di rete

2. Selezionare la Rete e fare clic su “OK”.

La finestra di selezione per la destinazione mostra un elenco dei proiettori collegabili.

- Per collegare il computer direttamente al proiettore “uno a uno”, si consiglia la “Connessione facile”.

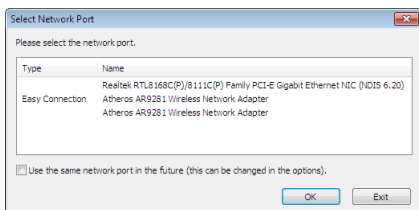

- Quando vengono trovate una o più reti per “FACILE COLLEGAMENTO”, viene mostrata la finestra “Easy Connection Selection Screen”.
- Per controllare la rete disponibile per i proiettori collegati, dal menu, selezionate [INFO] → [LAN SENZA FILI] → [SSID].

3. Selezionare il proiettore che si desidera collegare e fare clic su “Connetti”.

Viene visualizzata la finestra di selezione target.

4. Mettete una spunta sui proiettori da collegare, quindi fate clic su “Connect”.

- *Quando vengono visualizzati uno o più proiettori, dal menu sul proiettore, selezionate [INFO] → [LAN SENZA FILI] → [INDIRIZZO IP].*

Quando è stabilita una connessione con il proiettore, è possibile usare la finestra di controllo per controllare il proiettore. (→ pagina 39)

NOTA:

- *Quando è selezionato [RISPARMIO ENERGIA] per [MODO DI ATTESA] dal menu, il proiettore che viene spento non verrà visualizzato come destinazione nella finestra di selezione.*
-

4. Utilizzo del Viewer

① Cosa potete fare con il Viewer

Il Viewer ha le seguenti caratteristiche.

- Quando una memoria USB disponibile in commercio, contenente immagini, viene inserita nella porta USB (Tipo A) del proiettore, il Viewer consente la possibilità di vedere i file immagine contenuti nella memoria USB. Anche se non è disponibile un computer, si possono effettuare le presentazioni in maniera semplice con il proiettore.
- Viene supportato il formato grafico JPEG.
- Il Visualizzatore mostra l'anteprima (solo JPEG Exif) su cui è possibile saltare da un'immagine specifica che si desidera proiettare.
- Ci sono due modalità di visualizzazione per le diapositive. visualizzazione manuale e visualizzazione automatica. Il tempo di intervallo può essere modificato nella riproduzione automatica.
- L'ordine di visualizzazione delle immagini può essere impostato in base al nome, data o grandezza. Si può scegliere un ordinamento ascendente o discendente.
- Le immagini possono essere ruotate di 90 gradi nel corso della visualizzazione.

NOTA:

- La porta USB del proiettore non supporta hub USB.
- Le seguenti operazioni per mezzo dei pulsanti sul proiettore non sono possibili quando è visualizzato il VIEWER nella schermata delle diapositive oppure in quella delle anteprime.
 - Correzione trapezoidale utilizzando il pulsante ▲/▼.
 - Correzione Automatica utilizzando il pulsante ◀ oppure AUTO ADJ.
 - Controllo del volume tramite il tasto ◀ o ▶
Per eseguire la correzione trapezoidale o la selezione Fonte nel corso della visualizzazione del Viewer, premere due volte il pulsante MENU per visualizzare il menu e porre in funzione il Viewer dal menu.
- L'arresto delle immagini per mezzo del pulsante FREEZE sul telecomando non è possibile quando è visualizzato il VIEWER nella schermata delle diapositive oppure in quella delle anteprime.
- Eseguendo [AZZERA] → [TUTTI I DATI] dal menu vengono ripristinate le impostazioni predefinite della barra del Visualizzatore.
- Memoria USB
 - Assicurarsi di utilizzare un dispositivo di memoria USB formattato con file system FAT32 o FAT16.
Il proiettore non supporta dispositivi di memoria USB formattati con NTFS.
Se il proiettore non riconosce il dispositivo di memoria USB, controllare se il suo tipo di formattazione è supportato.
Per formattare il dispositivo di memoria USB sul computer, fare riferimento al manuale o alla guida in linea di Windows.
 - Non è possibile fornire garanzie sulla capacità della porta USB del proiettore di supportare tutti i dispositivi di memoria USB presenti sul mercato.
- Immagini supportate
 - I formati di file supportati dal Viewer sono i seguenti.
Non si garantisce che tutte le immagini siano supportate dal Viewer.
Immagini diverse da quelle citate nella tabella potrebbero non essere supportate.

Tipo di immagine	Estensione	Descrizione
JPEG	JPG/JPEG	Baseline/Exif sono supportati

- Le presentazioni, gli effetti e gli effetti sonori impostati con PowerPoint non possono essere riprodotti.
- Le immagini possono essere visualizzate con una risoluzione fino a 10.000 × 10.000 pixel.
- Anche se le immagini soddisfano le condizioni sopra riportate, alcune di esse possono non essere riprodotte.
- In una anteprima non è possibile visualizzare più di 200 icone (numero totale di icone di file e cartelle).
- I nomi di file/cartelle lunghi sono limitati a una lunghezza specifica. Essa viene mostrata fra parentesi.
- Se una cartella contiene molti file, ci vorrà del tempo per la riproduzione.
- Se una singola cartella contiene troppi file, la commutazione fra le immagini richiede un po' di tempo. Per accelerare la commutazione fra immagini, ridurre il numero di immagini contenute nella cartella.

SUGGERIMENTO: Il formato di file immagine scambiabile (EXIF) è un formato standard di file di immagine utilizzato dalle fotocamere digitali con l'aggiunta di specifici dati di scatto.

② Proiezione di immagini contenute in un dispositivo di memoria USB

Questa sezione illustra le operazioni di base del Viewer.

La spiegazione illustra la procedura operativa quando la barra Visualizzatore (→ pagina 58) è alle impostazioni predefinite.

- Avvio del Viewerquesta pagina
- Rimozione del dispositivo di memoria USB dal proiettore pagina 56
- Uscita dal Viewer..... pagina 56

Preparazione: Prima di avviare il Viewer, immagazzinare le immagini nella memoria USB tramite computer.

Avvio del viewer

1. Accendere il proiettore. (→ pagina 14)

2. Inserire il dispositivo di memoria USB nella porta USB del proiettore.

- Non rimuovere la memoria USB dal proiettore quando il LED lampeggia. Ciò può danneggiare i dati.

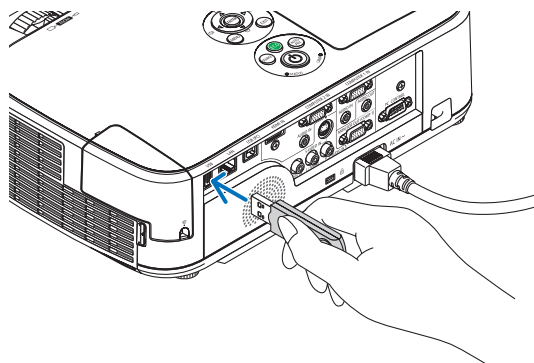

3. Premete il tasto SOURCE sul proiettore.

Viene visualizzata la schermata di avvio del Visualizzatore.

- Premete il tasto VIEWER sul telecomando.

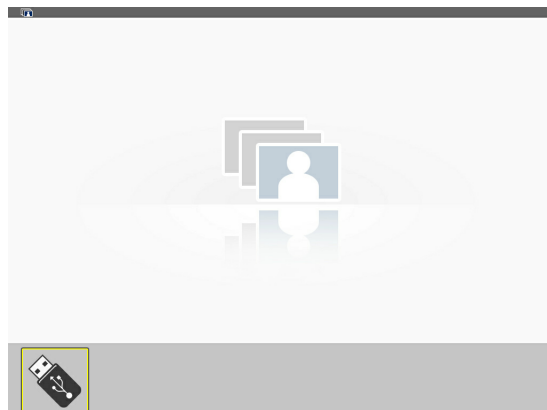
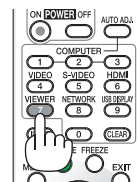
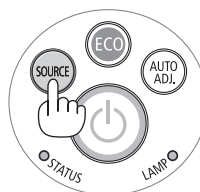

4. Premere il tasto ENTER.

Viene visualizzata la schermata di anteprima. (→ pagina 57)

5. Usare il tasto ▲▼◀▶ per selezionare un'icona.

- Il simbolo → (freccia) a destra indica che vi sono più pagine. Premendo il tasto PAGE ▾ (pagina giù) viene mostrata la pagina successiva: premendo il tasto PAGE ▴ (page su) viene mostrata la pagina precedente.

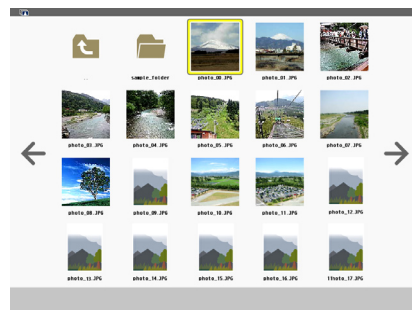
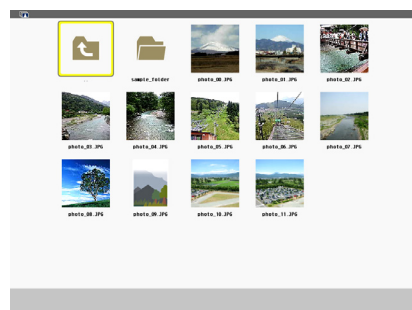

6. Premere il tasto ENTER.

Viene visualizzata la diapositiva selezionata.

- Quando si seleziona una cartella, vengono visualizzate le icone in essa contenute.



7. Premere il tasto ▶ per selezionare la diapositiva successiva.

Viene visualizzata la diapositiva a destra.

- È possibile usare il tasto ◀▶ per selezionare la diapositiva successiva (destra) o quella precedente (sinistra) nella schermata di anteprima.
- Premendo il tasto MENU durante la visualizzazione della schermata di anteprima, di diapositiva o di presentazione, viene visualizzata la barra degli strumenti. La barra degli strumenti serve a selezionare o ruotare una diapositiva. (→ pagina 58)



8. Premere il tasto EXIT quando la barra degli strumenti non è visualizzata.

Viene visualizzata la schermata di anteprima.

- In alternativa, per visualizzare la schermata di anteprima è possibile premere il tasto ENTER.
- Per chiudere la barra degli strumenti, premere il tasto MENU per tornare all'elenco SOURCE e nuovamente il tasto MENU per chiudere l'elenco SOURCE.

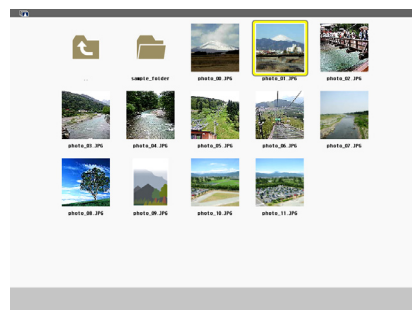

Rimozione del dispositivo di memoria USB dal proiettore

1. Selezionare la schermata di avvio del VIEWER.

Premete il tasto EXIT quando non vi sono menu visualizzati.

2. Rimuovere il dispositivo di memoria USB dal proiettore.

Prima di rimuovere la memoria USB assicurarsi che il LED non sia lampeggiante.

NOTA: Se si rimuove la memoria USB dal proiettore mentre viene visualizzata una diapositiva, il proiettore può non funzionare correttamente. Se ciò accade, spegnere il proiettore e staccare il cavo di alimentazione. Attendere 3 minuti, poi ricollegare il cavo di alimentazione e riaccendere il proiettore.

Chiusura del Viewer

1. Premere il pulsante MENU quando è visualizzata la schermata delle diapositive o quella delle anteprime.

Viene visualizzata la barra di controllo o il menù pop-up.

2. Premere nuovamente il pulsante MENU.

Viene visualizzato il menu sullo schermo.

3. Selezionare una fonte diversa da [VIEWER] e premere il pulsante ENTER.

Il Viewer si chiude.

SUGGERIMENTO: Per uscire dal Viewer utilizzando il telecomando, selezionare una fonte diversa da [VIEWER].

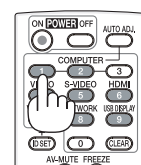
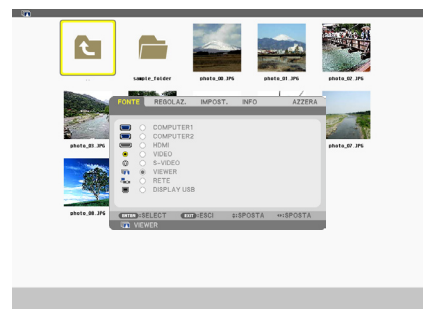
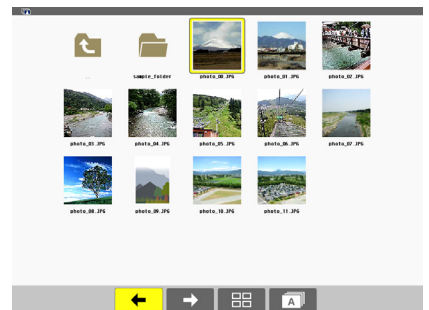
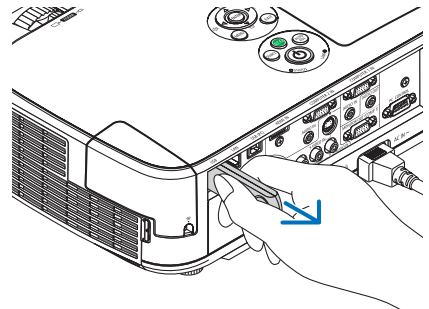
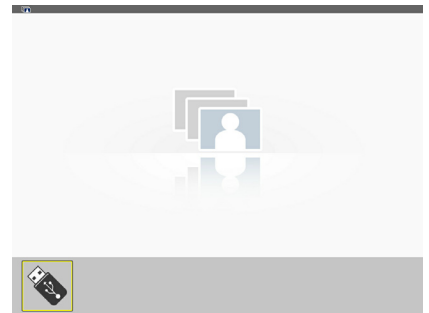

Parti di ogni schermata

Il Visualizzatore ha quattro schermate.

(1) Schermata di avvio del Visualizzatore

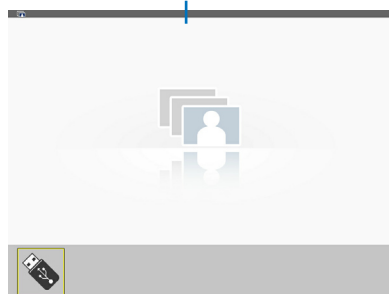

(2)

(3) Schermata di anteprima

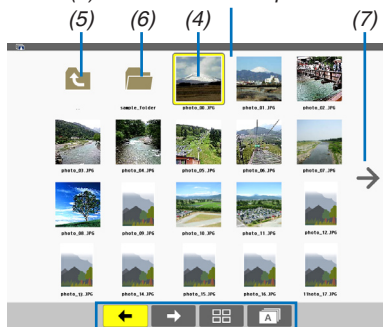

(8)

(9) Schermata di diapositiva/
(11) Schermata di presentazione

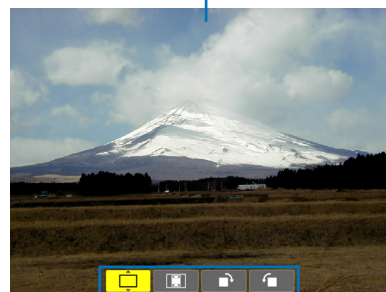

(10) (12)

Nome	Descrizione
(1) Schermata di avvio del Visualizzatore	Questa schermata verrà visualizzata per prima quando si seleziona il Visualizzatore.
(2) Icona USB	Questa icona indica che la memoria USB è inserita nel proiettore.
(3) Schermata di anteprima	Questa schermata mostra un elenco delle cartelle e dei file di immagine memorizzati nella memoria USB. I file Exif JPEG saranno visualizzati solo nella schermata di anteprima. <ul style="list-style-type: none"> Il numero massimo di file di immagine o di cartelle all'interno di una pagina varia a seconda del modello. Su M350X, M300X, M260X e M230X sono 5 per 4 Su M300W e M260W sono 6 per 4
(4) Cursore	Il cursore è utilizzato per selezionare (evidenziare) la cartella o il file di immagine tramite il tasto ▲▼◀▶.
(5) Icona Indietro	Questa icona è utilizzata per tornare alla cartella superiore (parent).
(6) Icona cartella	Questa icona indica che la memoria USB contiene cartelle.
(7) Icona Pagina su (Pagina giù)	Questa icona indica che sono disponibili ulteriori cartelle o file di immagine nella pagina successiva (precedente). Utilizzare il tasto ► per andare alla riga successiva (precedente). PAGINA ▼ o PAGINA ▲ sul telecomando viene usato per andare direttamente alla pagina successiva o precedente.
(8) Barra degli strumenti dell'anteprima	Questa barra degli strumenti è utilizzata nella schermata di anteprima. Premendo il tasto MENU viene visualizzata la barra degli strumenti. (→ pagina 58)
(9) Schermata di diapositiva	Questa schermata è utilizzata per la riproduzione manuale. L'immagine selezionata verrà visualizzata a schermo intero.
(10) Barra degli strumenti della diapositiva	Questa barra degli strumenti è utilizzata nella schermata di slide. Premendo il tasto MENU viene visualizzata la barra degli strumenti. (→ pagina 59)
(11) Schermata di presentazione	Questa schermata è utilizzata per la riproduzione automatica. Le slide verranno cambiate automaticamente.
(12) Barra degli strumenti di presentazione	Questa barra degli strumenti è utilizzata nella schermata di presentazione. Premendo il tasto MENU viene visualizzata la barra degli strumenti. (→ pagina 59)

Utilizzo della barra degli strumenti

1. Premere il tasto MENU.

Viene visualizzata la barra degli strumenti.

Viene visualizzato FONTE come schermata di connessione del Visualizzatore.

2. Usare il tasto ◀ o ▶ per selezionare una voce e ▲ o ▼ per sceglierne l'opzione disponibile.

Quando vi si posiziona sopra il cursore, la voce selezionata diventa di colore giallo.

▲ o ▼ mostra le altre scelte disponibili.

3. Premere il tasto INVIO.







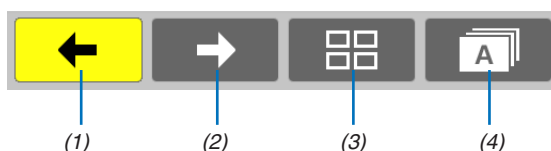

Viene visualizzata la voce selezionata.

4. Premere due volte il tasto MENU.

Viene chiusa la barra degli strumenti e visualizzato l'elenco FONTE. Premere nuovamente il tasto MENU per chiudere l'elenco FONTE.

Barra degli strumenti dell'anteprima



Menu	Opzioni	Descrizione
(1) Indietro		Ritorna all'immagine precedente. Quando il cursore raggiunge l'angolo in alto a sinistra dello schermo, esso va alla pagina precedente.
(2) Avanti		Va all'immagine successiva. Quando il cursore raggiunge l'angolo in basso a destra dello schermo, esso va alla pagina successiva.
(3) Display		Chiude il menu e ritorna alla schermata di anteprima.
		Chiude il menu e inizia la presentazione dalla voce evidenziata.
		Chiude il menu e visualizza la schermata di slide.
(4) Ordina		Visualizza le icone in ordine alfabetico per nome. (i numeri precedono le lettere)
		Visualizza le icone in ordine decrescente per grandezza file.
		Visualizza le icone in ordine di data di creazione

Barra degli strumenti della diapositiva

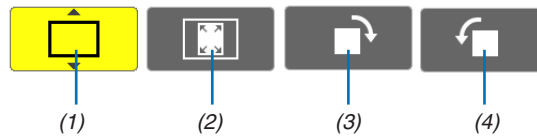

Menu	Opzioni	Descrizione
(1) Display		Chiude il menu e passa alla schermata delle diapositive.
		Chiude il menu e visualizza la schermata di anteprima.
		Chiude il menu e inizia la presentazione dalla voce evidenziata.
(2) Visualizzazione immagine		Chiude il menu e visualizza l'immagine nelle sue dimensioni reali.
		Chiude il menu e visualizza l'immagine alla massima risoluzione del proiettore.
(3) Ruota in senso orario		— Chiude il menu e ruota l'immagine di 90° in senso orario
(4) Ruota in senso antiorario		— Chiude il menu e ruota l'immagine di 90° in senso antiorario

Barra degli strumenti della presentazione

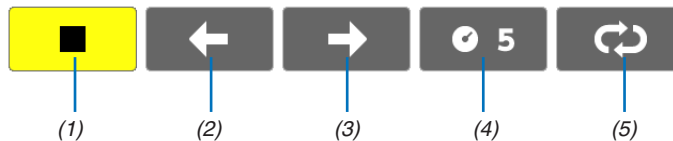

Menu	Opzioni	Descrizione
(1) Stop		— Chiude il menu e passa alla schermata di slide.
(2) Indietro		— Ritorna all'immagine precedente.
(3) Avanti		— Va all'immagine successiva.
(4) Intervallo		Specifica un intervallo di tempo durante la riproduzione delle slide.
(5) Ripeti		Ripete la riproduzione delle immagini nella cartella.
		Torna alla schermata di anteprima.

SUGGERIMENTO:

- Un'icona di immagine al centro della schermata indica che il file non può essere visualizzato nella schermata delle diapositive o di anteprima.
- Le impostazioni della barra degli strumenti per le diapositive vengono annullate se la cartella viene spostata.

③ Conversione di file di PowerPoint in diapositiva (Viewer PPT Converter 3.0)

Il software Viewer PPT Converter 3.0 presente nel CD-ROM del proiettore NEC in dotazione consente di convertire file PowerPoint in file JPEG. I file JPEG convertiti possono essere salvati in una memoria USB. Una volta inserita la memoria USB nel proiettore, questi file JPEG possono essere visualizzati con la funzione di visualizzazione del proiettore senza collegare il computer.

NOTA:

Grazie a PPT Converter 3.0, il file PowerPoint viene convertito in file di indice (con estensione “.idx”)

Al termine della conversione, viene creato un file di indice (con estensione “.idx”). Allo stesso tempo viene creata una cartella con lo stesso nome, in cui verranno salvati i file JPEG. Il Visualizzatore del proiettore non supporta i file di indice (con estensione .idx).

Installare Viewer PPT Converter 3.0 sul computer.

NOTA:

- Per installare o disinstallare il programma, l'account utente Windows deve avere privilegi di amministratore (Windows 7, Windows Vista e Windows XP).
 - Chiudere tutti i programmi in esecuzione prima dell'installazione. Se un altro programma è in esecuzione, l'installazione non può essere completata.
-

1. Inserire il CD-ROM del proiettore NEC nell'unità CD-ROM.

Viene visualizzata la finestra dei menu.



SUGGERIMENTO:

Se la finestra dei menu non viene visualizzata, provare la seguente procedura.

Per Windows 7:

1. Fare clic su “Start” di Windows.
2. Fare clic su “Tutti i programmi” → “Accessori” → “Esegui”.
3. Digitare il nome dell'unità CD-ROM (esempio: “Q: \”) e “LAUNCHER.EXE” in “Nome”. (esempio: Q:\LAUNCHER.EXE)
- 4 Fare clic su “OK”.

Viene visualizzata la finestra dei menu.

2. Fare clic su “Installazione di Viewer PPT Converter 3.0” nella finestra di menu.

L'installazione verrà avviata.

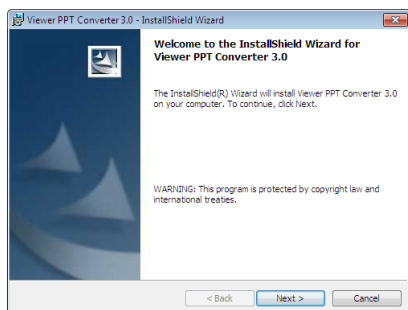

A installazione completa, verrà visualizzata la finestra di benvenuto.

3 Fare clic su “Next”.

“Viene visualizzata la schermata “END USER LICENSE AGREEMENT”.

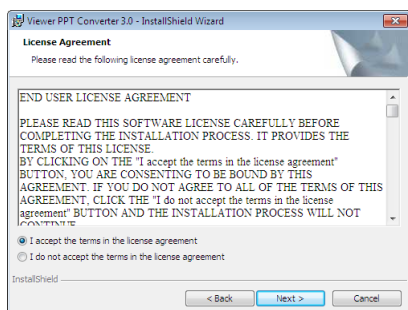

Leggere con attenzione l’“END USER LICENSE AGREEMENT”

4. Se si è accordato, fare clic su “I accept the terms in the license agreement” e fare clic su “Next”.

- Seguire le istruzioni sulle schermate di installazione per completare l’installazione.
- A installazione completa, si torna alla finestra dei menu.

NOTA:

Una volta installato Viewer PPT Converter 3.0, once Start Viewer PPT Converter 3.0 once with the privilege used for installation. Uscire poi da Viewer PPT Converter 3.0 senza fare nulla.

• Avvio

Fare clic su [Start] di Windows → [Tutti i programmi] → [NEC Projector User Supportware] → [Viewer PPT Converter 3.0] → [Viewer PPT Converter 3.0] in questo ordine.

NOTA:

Durante l’installazione di Viewer PPT Converter 3.0 su un pc con PowerPoint installato, Viewer PPT Converter 3.0 viene registrato automaticamente come add-in (componente aggiunto) di Power-Point.

È necessario annullare l’add-in prima di disinstallare Viewer PPT Converter 3.0.

Consultare la guida di Viewer PPT Converter 3.0 per annullare la registrazione del componente aggiunto.

SUGGERIMENTO:

• Disinstallazione di Viewer PPT Converter 3.0

Per disinstallare Viewer PPT Converter 3.0, seguire le stesse procedure descritte in “Disinstallazione di Virtual Remote Tool”. Leggere “Virtual Remote Tool” come “Viewer PPT Converter 3.0” (→ pagina 34)

Conversione di file di PowerPoint e salvataggio nella memoria USB

1. **Inserire la memoria USB nella porta USB del computer.**
2. **In Windows fare clic su “Start” → “Tutti i programmi” → “NEC Projector User Supportware” → “Viewer PPT Converter 3.0” → “Viewer PPT Converter 3.0”.**

Viene avviato Viewer PPT Converter 3.0.

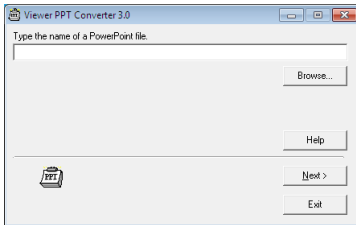

3. **Fare clic su “Brows...” e selezionare un file PowerPoint che si desidera convertire, quindi fare clic su “Open”.**

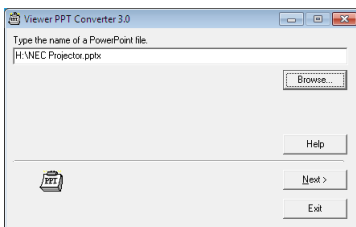

4. **Fare clic su “Next”.**
5. **Selezionare l'unità della memoria USB per “Card Drive” e digitare “Index name”.**

Il nome dell'indice deve essere composto da un massimo di otto caratteri alfanumerici. Non è possibile utilizzare caratteri da 2 byte e file con nomi lunghi.

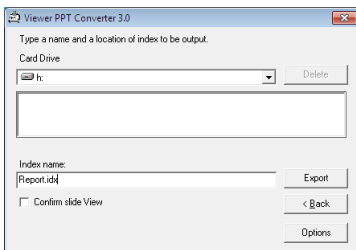

6. **Fare clic su “Export”.**

Viene visualizzato un messaggio di conferma.

7. **Fare clic su “OK”.**

Viene avviata l'esportazione di un file.

8. **Fare clic su “OK”.**

9. **Fare clic su “Exit”.**

Viewer PPT Converter 3.0 viene chiuso.

10. **Rimuovere la memoria USB dal computer.**

NOTA:

- Prima di rimuovere la memoria USB dalla porta USB del computer, fare clic sull'icona “Rimozione sicura dell'hardware” sulla barra delle applicazioni.

5. Utilizzo del menu sullo schermo

① Utilizzo dei menu

NOTA: il menu sullo schermo può non essere visualizzato correttamente quando proiettate un'immagine video con movimenti interlacciati.

1. Premete il tasto MENU sul telecomando o sul proiettore per visualizzare il menu.



NOTA: I comandi come ENTER, EXIT, ▲▼, ◀▶ presenti nella parte inferiore mostrano i tasti disponibili per le vostre operazioni.

2. Premete i tasti ◀▶ sul telecomando o sul proiettore per visualizzare il sottomenu.

3. Premete il tasto ENTER sul telecomando o sul proiettore per evidenziare la voce superiore o la prima scheda.

4. Premete i tasti ▲▼ sul telecomando o sul proiettore per selezionare la voce da regolare o impostare. Potete utilizzare i tasti ◀▶ sul telecomando o sul proiettore per selezionare la scheda desiderata.

5. Premete il tasto ENTER sul telecomando o sul proiettore per visualizzare la finestra del sottomenu.

6. Regolate il livello oppure attivate/disattivate la voce selezionata con il tasto ▲▼◀▶ sul telecomando o sull'involucro del proiettore.

Le modifiche rimangono memorizzate fino alla regolazione successiva.

7. Ripetete i passaggi 2-6 per regolare una voce aggiuntiva o premete il tasto EXIT sul telecomando o sul proiettore per uscire dal display del menu.

NOTA: quando viene visualizzato un menu o un messaggio, alcune righe di informazioni possono andare perse, a seconda del segnale o delle impostazioni.

8. Premete il tasto MENU per chiudere il menu.

Per ritornare al menu precedente, premete il tasto EXIT.

2 Menu Elements

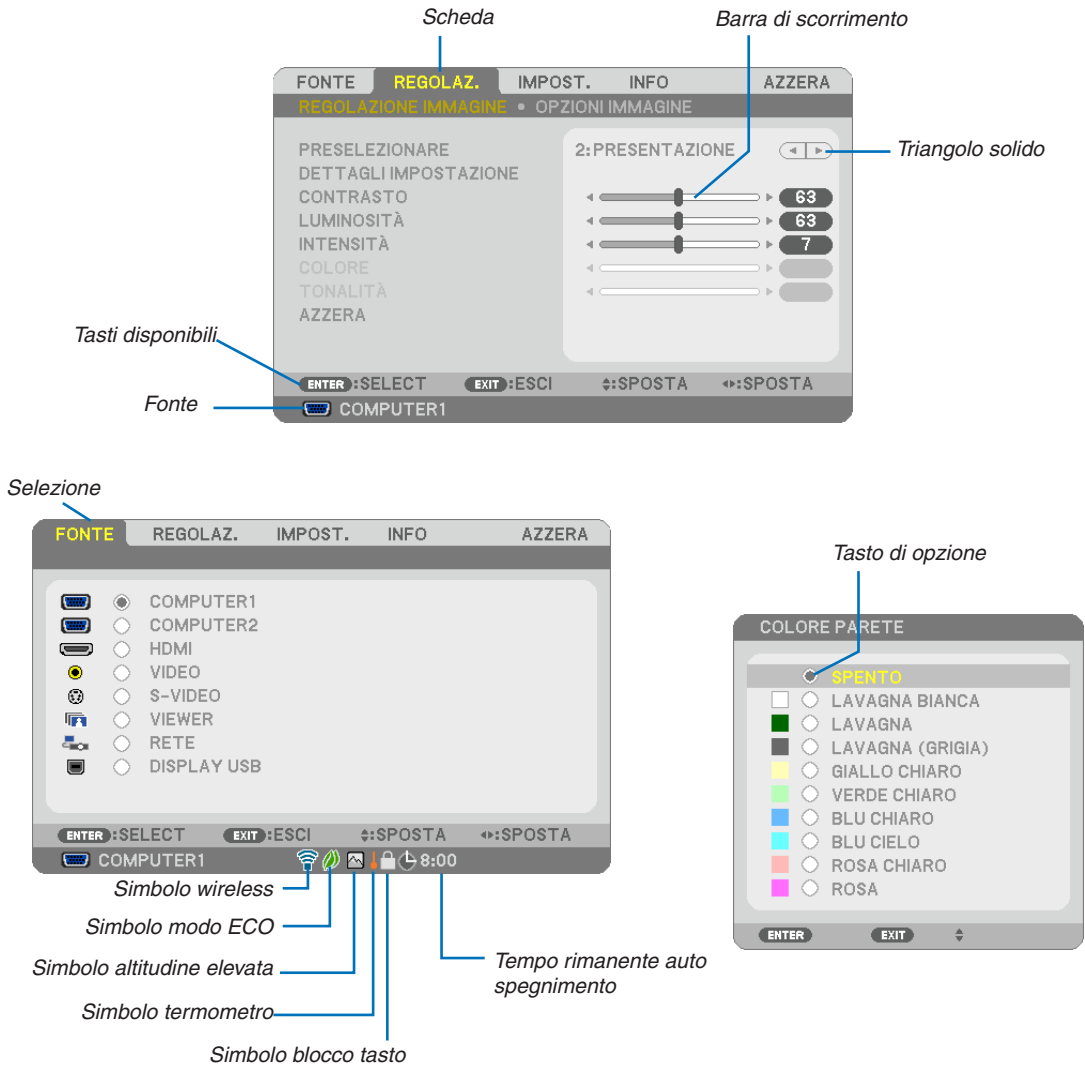

Le finestre dei menu o le finestre di dialogo contengono le seguenti voci:

- SelezioneIndica il menu o la voce selezionata.
- Triangolo solidoIndica che sono disponibili altre scelte. Un triangolo evidenziato indica che la voce è attiva.
- Scheda.....Indica un gruppo di funzioni in una finestra di dialogo. Selezionate una scheda per portare la relativa pagina in primo piano.
- Tasto di opzione..... Utilizzate questo tasto rotondo per selezionare un'opzione nella finestra di dialogo.
- Fonte.....Indica la fonte attualmente selezionata.
- Tempo rimanente auto spegnimento.....Indica il tempo rimanente nei casi in cui è impostato [AUTO SPEGNIMENTO].
- Barra di scorrimento.....Indica l'impostazione o la direzione della regolazione.
- Simbolo blocco tasto.....Indica che [BLOCCO PANN. CONTR.] è attivato.
- Simbolo modo ECOIndica che è impostato il MODO ECOLOGICO.
- Simbolo termometroIndica che il [MODO ECOLOGICO] è stato impostato automaticamente sul modo [ACCESSO] poiché la temperatura interna è troppo elevata.
- Simbolo altitudine elevata.....Indica che il [MODO VENTILATORE] è impostato nella modalità [ALTITUDINE ELEVATA].
- Simbolo wirelessIndica che è attiva la connessione LAN senza fili.

3 Elenco delle voci dei menu

A secondo della fonte di ingresso, alcune opzioni dei menu non sono disponibili.

Menu Voce		Default	Opzioni	
FONTE	COMPUTER1	*		
	COMPUTER2	*		
	HDMI	*		
	VIDEO	*		
	S-VIDEO	*		
	VIEWER	*		
	RETE	*		
DISPLAY USB	*			
REGOLAZ	REGOLAZIONE IMMAGINE	PRESELEZIONARE	* 1-7	
		DETTAGLI IMPOSTAZIONE	GENERALE	
			RIF.	* ALTA LUMIN., PRESENTAZIONE, VIDEO, FILM, GRAFICO, sRGB, DICOM SIM.
			CORREZIONI GAMMA*1	DINAMICO, NATURALEI, DETTAGLI NERI
			DIMENSIONI SCHERMO*2	* GRANDI, MEDIO, PICCOLE
			TEMPERATURA COLORE	* 5000, 6500, 7800, 8500, 9300, 10500
			CONTRASTO DINAMICO	* SPENTO, ACCESO
			MODO IMMAGINE	* FERMA, IN MOVIMENTO
			BLANCIAMENTO BIANCO	0
			CONTRASTO R	0
			CONTRASTO G	0
		CONTRASTO B	0	
		LUMINOSITÀ R	0	
		LUMINOSITÀ G	0	
		LUMINOSITÀ B	0	
	CONTRASTO LUMINOSITÀ			
	INTENSITÀ			
	COLORE			
	TONALITÀ			
	AZZERA			
	OPZIONI IMMAGINE	OROLOGIO	*	
		FASE	*	
		ORIZZONTALE	*	
		VERTICALE	*	
		SCANSIONE MAGGIORE	* 0[%], 5[%], 10[%]	
		RAPPORTO ASPETTO	* M350X/M300X/M260X/M230X: AUTO, 4:3, 16:9, 15:9, 16:10, ZOOM LARGO, ORIGINALE	
			* M300W/M260W: AUTO, 4:3, 16:9, 15:9, 16:10, LETTERBOX, ORIGINALE	
POSIZIONE		0 (Non disponibile su M300W/M260W)		
IMPOST.	GENERALE	AUTO TRAPEZIO	ACCESO SPENTO, ACCESO	
		TRAPEZIO	0	
		SALVATAGGIO TRAPEZIO	SPENTO	
		COLORE PARETE	SPENTO	
		MODO ECOLOGICO	AUTO ECO SPENTO, AUTO ECO, ECO1, ECO2*3	
		DIDASCALIE CHIUSE	SPENTO	
		AUTO SPEGNIMENTO	SPENTO	
	LINGUA	ENGLISH		
	MENÙ	SELEZIONE COLORE	COLORE	
		DISPLAY FONTE	ACCESO	
		DISPLAY ID	ACCESO	
		MESSAGGIO ECOLOGICO	SPENTO	
		ORA DISPLAY	AUTO 45 SEC.	
		SFONDO IMMAGINI	BLUE	
MESSAGGIO FILTRO		SPENTO		

* L'asterisco (*) indica che l'impostazione default varia secondo il segnale.

*1 La voce [CORREZIONI GAMMA] è disponibile quando una voce diversa da [DICOM SIM.] è selezionata per [RIF].

*2 La voce [DIMENSIONI SCHERMO] è disponibile quando [DICOM SIM.] è selezionato per [RIF].

*3 [ECO2] è disponibile solo su M300X e M260X.

5. Utilizzo del menu sullo schermo

IMPOST.	INSTALLAZIONE	POSIZIONAMENTO		SCRIVANIA ANTERIORE	SCRIVANIA ANTERIORE, SOFFITTO POSTERIORE, SCRIVANIA POSTERIORE, SOFFITTO ANTERIORE
		BLOCCO PANN. CONTR.		SPENTO	SPENTO, ACCESO
		SICUREZZA		SPENTO	SPENTO, ACCESO
		VELOCITÀ DI COMUNICAZ.		38400bps	4800bps, 9600bps, 19200bps, 38400bps
		ID DI CONTROLLO	NUMERO ID CONTROLLO	1	1- 254
	MODO TEST				
	OPZIONI(1)	AUTOALLINEAMENTO		NORMALE	SPENTO, NORMALEI, FINE
		MODO VENTILATORE		AUTO	AUTO, ALTO, ALTITUDINE ELEVATA
		SELEZIONA SEGNALE	COMPUTER1	RGB/ COMPONENT	RGB/COMPONENT, RGB, COMPONENT
			COMPUTER2	RGB/ COMPONENT	RGB/COMPONENT, RGB, COMPONENT
			VIDEO	AUTO	AUTO, 3.58NTSC, 4.43NTSC, PAL, PAL-M, PAL-N, PAL60, SECAM
			S-VIDEO	AUTO	AUTO, 3.58NTSC, 4.43NTSC, PAL, PAL-M, PAL-N, PAL60, SECAM
		MODO WXGA		M350X/M300X/ M260X/M230X: SPENTO M300W/ M260W: ACCESO	SPENTO, ACCESO
		DEINTERLACCIO		ACCESO	SPENTO, ACCESO
		IMPOSTAZIONI HDMI	LIVELLO VIDEO SELEZIONE AUDIO	AUTO HDMI	AUTO, NORMALE, MIGLIORATO HDMI, COMPUTER2
		TONO TASTI		ACCESO	SPENTO, ACCESO
	OPZIONI(2)	MODO DI ATTESA		NORMALE	NORMALE, RISPARMIO ENERGIA
		ACC. AUT. ATT.(AC)		SPENTO	SPENTO, ACCESO
		ACC. AUT. ATT.(COMP1)		SPENTO	SPENTO, ACCESO
		SPEGNIM. AUTOM. ATT.		SPENTO	SPENTO, 0:05, 0:10, 0:20, 0:30
		SELEZIONE FONTE DEFAULT		ULTIMO	ULTIMO, AUTO, COMPUTER1, COMPUTER2, HDMI, VIDEO, S-VIDEO, VIEWER, RETE, DISPLAY USB
	LAN CABLATA	LAN CABLATA		ABILITA	DISABILITA, ABILITA
		IMPOSTAZIONI		DHCP: ACCESO AUTO DNS: ACCESO	DHCP, INDIRIZZO IP, SUBNET MASK, GATEWAY, DNS AUTOMATICO, DNS
		RICONNETTERE			
	LAN SENZA FILI	PROFILO		FACILE COLLEGAMENTO	DISABILITA, FACILE COLLEGAMENTO, PROFILO 1, PROFILO 2
		RICONNETTERE			
	INFO	TEMPO DI UTILIZZO	DURATA RESIDUA LAMPADA		
ORE DI LAMPADA UTILIZZATE					
ORE DI FILTRO UTILIZZATE					
RISPARMIO TOTALE DI CO2					
FONTE		NOME FONTE			
		INDICE SORGENTE			
		FREQUENZA ORIZZONTALE			
		FREQUENZA VERTICALE			
		TIPO SEGNALE			
		TIPO VIDEO			
		TIPO SINCRONIZZAZIONE			
		POLARITÀ SINCRONIZZ.			
LAN CABLATA		INDIRIZZO IP			
		SUBNET MASK			
		GATEWAY			
		MAC ADDRESS			
LAN SENZA FILI		INDIRIZZO IP			
		SUBNET MASK			
		GATEWAY			
		MAC ADDRESS			
		SSID			
		TIPO DI RETE			
		WEP/WPA			
VERSION		CANALE			
		LIVELLO SEGNALE			
ALTRI		FIRMWARE			
	DATA				
	NOME PROIETTORE				
	MODEL NO.				
	SERIAL NUMBER				
	LAN UNIT TYPE				
	CONTROL ID (quando è impostato [ID DI CONTROLLO])				
AZZERARE	SEGNALE CORRENTE				
	TUTTI I DATI				
	AZZERARE ORE LAMPADA				
	AZZERARE ORE FILTRO				

* L'asterisco (*) indica che l'impostazione default varia secondo il segnale.

4 Descrizioni e funzioni del menu [FONTE]



COMPUTER 1 e 2

Seleziona il computer connesso al segnale del connettore di ingresso COMPUTER 1 o COMPUTER 2.

NOTA: Quando il segnale d'ingresso componente è collegato al connettore COMPUTER 1 IN o COMPUTER 2 IN, selezionare [COMPUTER 1] o [COMPUTER 2] rispettivamente.

HDMI

Seleziona l'apparecchio compatibile HDMI collegato al vostro connettore HDMI IN.

VIDEO

Seleziona il dispositivo connesso al videoregistratore ingresso VIDEO, al lettore DVD o alla macchina per documenti.

S-VIDEO

Seleziona il dispositivo connesso al videoregistratore ingresso S-VIDEO o al lettore DVD.

NOTA: una cornice può bloccarsi per un breve periodo di tempo quando un video viene riprodotto velocemente in avanti o indietro con una fonte Video o S-Video.

VIEWER

Questa caratteristica vi permette di creare presentazioni usando una memoria USB contenente le diapositive. (→ pagina 52 "4. Utilizzo del Viewer")

RETE

Seleziona un segnale dalla porta LAN (RJ-45) o l'unità wireless LAN USB (opzionale).

DISPLAY USB

Seleziona il computer collegato alla porta USB del pc (tipo B) tramite un normale cavo USB. (→ pagina 38)

5 Descrizioni e funzioni del menu [REGOLAZ.]

[REGOLAZIONE IMMAGINE]



[PRESELEZIONARE]

Questa funzione consente di selezionare impostazioni ottimizzate per l'immagine proiettata.

È possibile regolare il tono neutro per giallo, ciano o magenta.

Sono disponibili sette preselezioni di fabbrica ottimizzate per i diversi tipi di immagini. È altresì possibile utilizzare [DETTAGLI IMPOSTAZIONE] per selezionare impostazioni regolabili dall'utente che consentono di personalizzare ciascuna gamma o colore.

Le impostazioni personalizzate possono essere memorizzate in [PRESELEZIONARE 1]-[PRESELEZIONARE 7].

ALTA LUMIN. Consigliato per l'uso in una stanza molto luminosa.

PRESENTAZIONE... Consigliato per fare una presentazione utilizzando un file Power Point.

VIDEO Consigliato per la visualizzazione di immagini normali, quali programmi televisivi.

FILM Consigliato per film.

GRAFICO..... Consigliato per grafica.

sRGB Valori di colore standard

DICOM SIM. Consigliato per il formato di simulazione DICOM.

NOTA:

- L'opzione [DICOM SIM.] serve soltanto come addestramento/riferimento e non dovrebbe essere utilizzata per una diagnosi effettiva.
- DICOM sta per Digital Imaging and Communications in Medicine. Si tratta di uno standard sviluppato dal Società americana di Radiologia (American College of Radiology, ACR) e dall'Associazione nazionale dei costruttori elettrici (National Electrical Manufacturers Association, NEMA).

Lo standard specifica come i dati delle immagini digitali possono essere spostati da sistema a sistema.

[DETTAGLI IMPOSTAZIONE]



[GENERALE]

Memorizzazione delle impostazioni personalizzate [RIF.]

Questa funzione consente di memorizzare le proprie impostazioni personalizzate in [PRESELEZIONARE 1]-[PRESELEZIONARE 7].

Per prima cosa, selezionare un modo di preselezione base da [RIF.] poi impostare [CORREZIONI GAMMA] e [TEMPERATURA COLORE].

- ALTA LUMIN... Consigliato per l'uso in una stanza molto luminosa.
- PRESENTAZIONE... Consigliato per creare una presentazione utilizzando un file PowerPoint.
- VIDEO Consigliato per immagini normali, quali programmi televisivi.
- FILM Consigliato per i film.
- GRAFICO..... Consigliato per la grafica.
- sRGB Valori dei colori standard.
- DICOM SIM. Consigliato per il formato di simulazione DICOM.

Selezione del modo di correzione gamma [CORREZIONI GAMMA]

Ciascun modo è consigliato per:

- DINAMICO Crea un'immagine con elevato contrasto.
- NATURALE..... Riproduzione naturale dell'immagine.
- DETTAGLI NERI Enfatizza le aree scure dell'immagine.

NOTA: questa funzione non è disponibile quando [DICOM SIM.] è selezionato per [DETTAGLI IMPOSTAZIONE].

Selezione delle dimensioni dello schermo per DICOM SIM. [DIMENSIONI SCHERMO]

Questa funzione effettua la correzione gamma adatta per le dimensioni dello schermo.

- GRANDI Per dimensioni dello schermo di 150"
- MEDIO Per dimensioni dello schermo di 100"
- PICCOLE Per dimensioni dello schermo di 50"

NOTA: questa funzione è disponibile solo se [DICOM SIM.] è selezionato per [DETTAGLI IMPOSTAZIONE].

Regolazione della temperatura del colore [TEMPERATURA COLORE]

Questa opzione consente di selezionare la temperatura del colore desiderata.

NOTA: Quando [PRESENTAZIONE] o [ALTA LUMIN.] è selezionato in [RIF.], questa funzione non è disponibile.

Regolazione di luminosità e contrasto [CONTRASTO DINAMICO]

Questa funzione consente di regolare otticamente il rapporto del contrasto utilizzando il diaframma a iride integrato. Per aumentare il rapporto del contrasto, selezionate [ACCESO].

Selezione del modo immagine o del modo filmato [MODO IMMAGINE]

Questa funzione consente di selezionare il modo immagine o il modo filmato.

- FERMA..... Questo modo è consigliato per immagini fisse.
- IN MOVIMENTO..... Questo modo è consigliato per filmati.

NOTA: Questa funzione è disponibile solo quando [ALTA LUMIN.] è selezionato per [RIF.].

Regolazione del bilanciamento del bianco [BILANCIAMENTO BIANCO]

Questa funzione consente di regolare il bilanciamento del bianco. il contrasto di ciascun colore (RGB) viene utilizzato per regolare il livello di bianco dello schermo; La luminosità di ciascun colore (RGB) viene utilizzata per regolare il livello di nero dello schermo.

[CONTRASTO]

Regola l'intensità dell'immagine in base al segnale in ingresso.

[LUMINOSITÀ]

Regola il livello di luminosità o l'intensità del quadro posteriore.

[INTENSITÀ]

Controlla i dettagli dell'immagine.

[COLORE]

Aumenta o diminuisce il livello di saturazione dei colori.

[TONALITÀ]

Varia il livello del colore da +/- verde a +/- blu. Il livello rosso viene utilizzato come riferimento.

Segnale in ingresso	CONTRASTO	LUMINOSITÀ	INTENSITÀ	COLORE	TONALITÀ
COMPUTER/HDMI (RGB)	Sì	Sì	Sì	No	No
COMPUTER/HDMI (COMPONENT)	Sì	Sì	Sì	Sì	Sì
VIDEO/S-VIDEO/COMPONENT	Sì	Sì	Sì	Sì	Sì
VIEWER/RETE/DISPLAY USB	Sì	Sì	Sì	No	No

Si = Regolabile, No = Non regolabile

[AZZERA]

Per le impostazioni e le regolazioni per [REGOLAZIONE IMMAGINE] saranno ripristinati i valori predefiniti, ad eccezione dei numeri preselezionati e [RIF.] nella schermata [PRESELEZIONARE].

Le impostazioni e le regolazioni in [DETTAGLI IMPOSTAZIONE] della schermata [PRESELEZIONARE] non selezionati correntemente non saranno ripristinate.

[OPZIONI IMMAGINE]

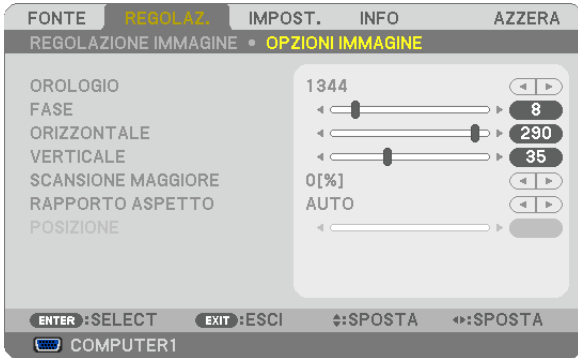

Regolazione dell'orologio e della fase [OROLOGIO/FASE]

Questa funzione vi consente di regolare manualmente OROLOGIO e FASE.

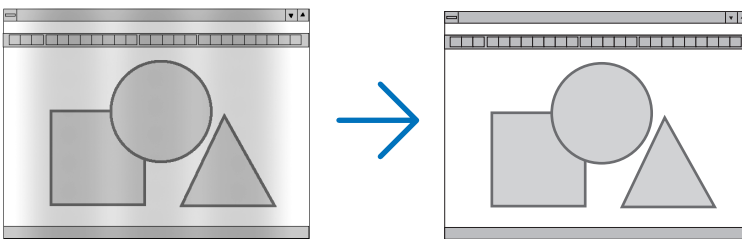

OROLOGIO Usate questa voce per la sintonizzazione di precisione dell'immagine del computer o per rimuovere bande verticali che possono apparire. Questa funzione consente di regolare le frequenze dell'orologio che eliminano le bande orizzontali nell'immagine.

Questa regolazione può essere necessaria quando si collega il computer per la prima volta.

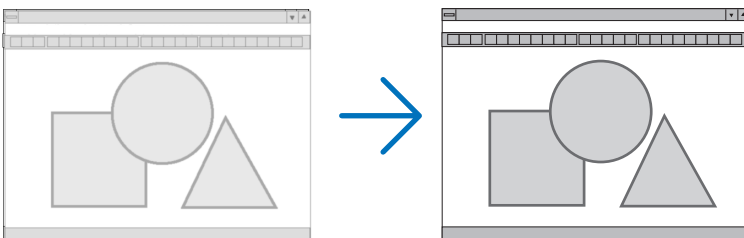

FASE Usate questa voce per regolare la fase dell'orologio o per ridurre il rumore video, le interferenze dei punti o il crosstalk. (Evidente quando una parte dell'immagine brilla).

Usate [FASE] solo dopo aver completato la regolazione [OROLOGIO].

NOTA: Le voci [OROLOGIO] e [FASE] sono disponibili solo per i segnali RGB.

Regolazione della posizione orizzontale/verticale [ORIZZONTALE/VERTICALE]

Consente di regolare la posizione dell'immagine in senso orizzontale o verticale.

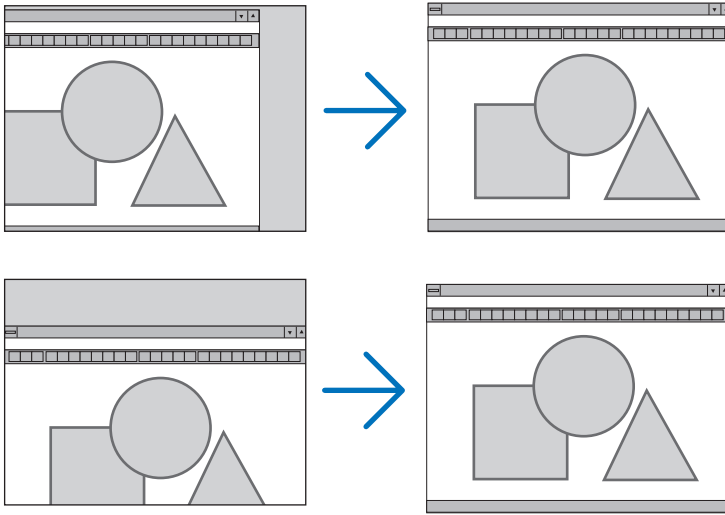

NOTA: Le voci [ORIZZONTALE] e [VERTICALE] non sono disponibili per VIDEO, S-VIDEO, HDMI, VIEWER, RETE e DISPLAY USB.

- L'immagine può risultare distorta durante la regolazione di [OROLOGIO] e [FASE]. Ciò non costituisce malfunzionamento.
- Le impostazioni di [OROLOGIO], [FASE], [ORIZZONTALE] e [VERTICALE] sono memorizzate per il segnale corrente. La volta successiva in cui è proiettato un segnale con la stessa risoluzione e la stessa frequenza orizzontale e verticale, le impostazioni sono richiamate ed applicate.

Per cancellare le impostazioni memorizzate, aprire il menu e selezionare [AZZERA] → [SEGNALE CORRENTE] o [TUTTI I DATI] per ripristinare le impostazioni.

Selezione della percentuale di sovrascansione [SCANSIONE MAGGIORE]

Selezionate la percentuale di sovrascansione (0%, 5% e 10%) del segnale.

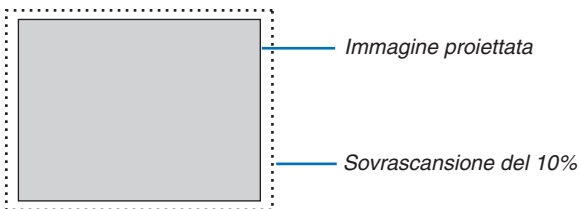

NOTA:

- La [0[%]] non può essere selezionata sull'input VIDEO ed S-VIDEO.
- La voce [SCANSIONE MAGGIORE] non è disponibile:
 - Se per [RAPPORTO ASPETTO] si seleziona [ORIGINALE].
 - se per [FONTE] si seleziona [VIEWER], [RETE], o [DISPLAY USB]

Selezione del rapporto di aspetto [RAPPORTO ASPETTO]

Il termine “rapporto aspetto” si riferisce al rapporto tra l'ampiezza e l'altezza dell'immagine proiettata.

Il proiettore determina automaticamente il segnale di ingresso e lo visualizza nel rapporto di aspetto appropriato.

- La tabella mostra i tipici rapporti di aspetto e le risoluzioni supportati dalla maggioranza dei computer.

Risoluzione	Rapporto d'aspetto
VGA 640 × 480	4:3
SVGA 800 × 600	4:3
XGA 1024 × 768	4:3
WXGA 1280 × 768	15:9
WXGA 1280 × 800	16:10
WXGA+ 1440 × 900	16:10
SXGA 1280 × 1024	5:4
SXGA+ 1400 × 1050	4:3
UXGA 1600 × 1200	4:3

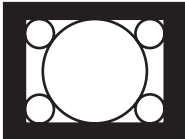
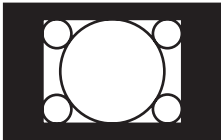
Opzioni	Funzione
AUTO	Il proiettore determina automaticamente il segnale d'ingresso e lo visualizza nel rapporto d'aspetto appropriato. (→ pagina successiva) Il proiettore può determinare il rapporto d'aspetto in maniera errata sulla base del segnale. In tal caso, selezionare il giusto rapporto d'aspetto da:
4:3	L'immagine è visualizzata in un rapporto d'aspetto 4:3.
16:9	L'immagine è visualizzata in un rapporto d'aspetto 16:9.
15:9	L'immagine è visualizzata in un rapporto d'aspetto 15:9.
16:10	L'immagine è visualizzata in un rapporto d'aspetto 16:10.
ZOOM LARGO (M350X/M300X/M260X/ M230X)	L'immagine è allungata a destra e a sinistra. Parti dell'immagine sono tagliate in corrispondenza del margine sinistro e destro e pertanto non sono visibili.
LETTERBOX (M300W/M260W)	L'immagine di un segnale in formato letterbox è ugualmente allungata sia orizzontalmente che verticalmente per adattarsi alla dimensione dello schermo. Parti dell'immagine sono tagliate in corrispondenza del margine sinistro e destro e pertanto non sono visibili.
ORIGINALE	Il proiettore visualizza l'immagine corrente nella sua reale risoluzione, quando il segnale in ingresso nel computer ha una risoluzione inferiore a quella originale del proiettore. <div style="display: flex; justify-content: space-between; align-items: flex-start;"> <div style="width: 60%;"> <p>[Esempio 1] Visualizzazione del segnale d'ingresso su M350X/M300X/M260X/M230X con la risoluzione di 800 × 600:</p> </div> <div style="width: 35%; text-align: center;">  </div> </div> <hr style="width: 60%; margin-left: 0;"/> <div style="display: flex; justify-content: space-between; align-items: flex-start;"> <div style="width: 60%;"> <p>[Esempio 2] Visualizzazione del segnale d'ingresso su M300W/M260W con la risoluzione di 800 × 600:</p> </div> <div style="width: 35%; text-align: center;">  </div> </div> <p>NOTA:</p> <ul style="list-style-type: none"> • Quando è visualizzato un segnale che non proviene dal computer, il formato [ORIGINALE] non è disponibile. • Quando è visualizzato un segnale con una risoluzione più alta di quella originale del proiettore il formato [ORIGINALE] non è disponibile.

Raffigurazione dello schermo quando è determinato automaticamente il rapporto d'aspetto appropriato

M350X/M300X/M260X/M230X

[Segnale del computer]

Rapporto d'aspetto del segnale d'ingresso	4:3	5:4	16:9	15:9	16:10
Raffigurazione dello schermo quando è determinato automaticamente il rapporto d'aspetto appropriato					

[Segnale video]

Rapporto d'aspetto del segnale d'ingresso	4:3	Letterbox	Squeeze
Raffigurazione dello schermo quando è determinato automaticamente il rapporto d'aspetto			
			<i>NOTA: Per visualizzare adeguatamente un segnale di tipo Squeeze selezionare [16:9] o [ZOOM LARGO].</i>

M300W/M260W

[Segnale del computer]

Rapporto d'aspetto del segnale d'ingresso	4:3	5:4	16:9	15:9	16:10
Raffigurazione dello schermo quando è determinato automaticamente il rapporto d'aspetto appropriato					

[Segnale video]

Rapporto d'aspetto del segnale d'ingresso	4:3	Letterbox	Squeeze
Raffigurazione dello schermo quando è determinato automaticamente il rapporto d'aspetto			
		<i>NOTA: Per visualizzare adeguatamente un segnale del tipo Letterbox, selezionare [LETTERBOX].</i>	<i>NOTA: Per visualizzare adeguatamente un segnale del tipo Squeeze, selezionare [16:9].</i>

SUGGERIMENTO:

- La posizione dell'immagine non può essere regolata verticalmente utilizzando [POSIZIONE] quando sono selezionati i rapporti d'aspetto [16:9], [15:9], o [16:10].
- Il termine "letterbox" si riferisce a un'immagine più panoramica rispetto a quella in formato 4:3 che è il rapporto d'aspetto standard per una fonte video.
Il segnale letterbox ha la possibilità di stabilire un rapporto d'aspetto di "1.85:1" (panoramico) o "2.35:1" (cinemascope) per la visualizzazione di pellicole cinematografiche.
- Il termine "squeeze" si riferisce alla compressione dell'immagine il cui rapporto d'aspetto è convertito da 16:9 a 4:3.

Regolazione della posizione verticale dell'immagine [POSIZIONE] (non disponibile su M300W/ M260W)

(solo quando si seleziona [16:9], [15:9], o [16:10] per [RAPPORTO ASPETTO])

Quando si seleziona [16:9], [15:9] o [16:10] in [RAPPORTO ASPETTO], l'immagine viene visualizzata con bordi neri in alto e in basso.

Potete regolare la posizione verticale dall'alto verso il basso sull'area nera.

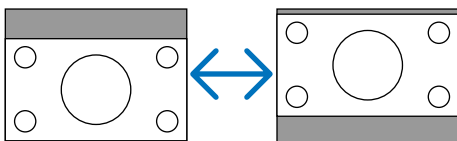

6 Descrizioni e funzioni del menu [IMPOST.]

[GENERALE]



Abilitazione della correzione automatica della deformazione trapezoidale [AUTO TRAPEZIO]

Questa funzione consente al proiettore di rivelare l'inclinazione e di correggere automaticamente la deformazione trapezoidale.

Per attivare la funzione di correzione AUTO TRAPEZIO, selezionate [ACCESO]. Per regolare manualmente la funzione TRAPEZIO, selezionare [SPENTO].

NOTA: La funzione [AUTO TRAPEZIO] non è disponibile se per [POSIZIONAMENTO] si seleziona un tipo diverso da [SCRIVANIA ANTERIORE], come [SOFFITTO POSTERIORE], [SCRIVANIA POSTERIORE], [SOFFITTO ANTERIORE].

Correzione manuale della distorsione verticale [TRAPEZIO]

Potete correggere manualmente la distorsione verticale. (→ pagina 20)

SUGGERIMENTO: Quando questa opzione è evidenziata, premete il tasto ENTER per visualizzare la barra di scorrimento per la regolazione.

Salvataggio della correzione della distorsione verticale [SALVATAGGIO TRAPEZIO]

Questa opzione consente di salvare le impostazioni attuali di correzione verticale.

SPENTO Le impostazioni della correzione trapezoidale correnti non vengono salvate. In questo modo, le impostazioni di correzione della distorsione trapezoidale sono ripristinate a “zero”.

ACCESO Le impostazioni della correzione trapezoidale correnti vengono salvate

Il salvataggio delle modifiche interessa tutte le fonti. Le modifiche sono salvate allo spegnimento del proiettore.

NOTA: quando impostate [AUTO TRAPEZIO] su [ACCESO], l'opzione [SALVATAGGIO TRAPEZIO] non è disponibile. La prossima volta che accendete la corrente, la funzione AUTO TRAPEZIO si aziona ed i dati memorizzati con la funzione [SALVATAGGIO TRAPEZIO] non sono validi.

Utilizzo della correzione del colore parete [COLORE PARETE]



Questa funzione consente di eseguire una correzione dei colori precisa in applicazioni in cui il materiale dello schermo non è bianco.

NOTA: Con la selezione di [LAVAGNA BIANCA] si riduce la luminosità della lampada.

Impostazione del modo ecologico [MODO ECOLOGICO]

Il MODO ECOLOGICO aumenta la durata della lampada, riducendo al contempo il consumo di energia e limitando le emissioni di CO₂.

È possibile selezionare quattro modi di luminosità: [SPENTO], [AUTO ECO], [ECO1] e [ECO2].

(→ pagina 26)

Impostare didascalie chiuse [DIDASCALIE CHIUSE]

Questa opzione imposta vari modi di didascalie chiuse che consentono di sovrapporre il testo sull'immagine proiettata Video o S-Video.

SPENTO..... Consente di uscire dalle didascalie chiuse.

DIDASCALIA 1-4.... Consente di sovrapporre il testo

TESTO 1-4 Il testo è visualizzato.

NOTA:

- La funzione didascalie chiuse non è disponibile nelle seguenti condizioni:
 - quando sono visualizzati menu o messaggi.
 - quando un'immagine è ingrandita, bloccata o attenuata.
- Le parti di testo in sovrapposizione o le didascalie possono essere troncate. Se ciò accade, provare a posizionare il testo o la didascalia all'interno della schermata.

Utilizzo dell'auto spegnimento [AUTO SPEGNIMENTO]

1. **Selezionate l'ora desiderata tra 30 minuti e 16 ore: SPENTO, 0:30, 1:00, 2:00, 4:00, 8:00, 12:00, 16:00.**

2. **Premete il tasto ENTER sul telecomando.**

3. **Ha inizio il conto alla rovescia del tempo rimanente.**

4. **Il proiettore si spegne al termine del conto alla rovescia.**

NOTA:

- Per cancellare l'ora impostata, impostate [SPENTO] per il tempo di preselezione o spegnete la corrente.
- Quando il tempo residuo raggiunge 3 minuti prima dello spegnimento del proiettore, sulla parte inferiore dello schermo verrà visualizzato il messaggio [MENO DI 3 MINUTI PER LO SPEGNIMENTO].

Selezionate la lingua del menu [LINGUA]

Potete scegliere tra 27 lingue per le istruzioni sullo schermo.

NOTA: l'impostazione selezionata non è modificata neppure utilizzando [AZZERA] dal menu.

[MENÙ]



Selezione del colore del menu [SELEZIONE COLORE]

È possibile scegliere tra due opzioni di colore del menu: COLORE e MONOCROMATICO.

Accensione/spegnimento del display fonte [DISPLAY FONTE]

L'opzione attiva/disattiva la visualizzazione del nome dell'ingresso come COMPUTER1, COMPUTER2, HDMI, VIDEO, S-VIDEO, VIEWER, RETE, DISPLAY USB da visualizzare sullo schermo in alto a destra.

Questa opzione attiva/disattiva la visualizzazione del nome dell'ingresso come COMPUTER1, COMPUTER2, HDMI, VIDEO, S-VIDEO, VIEWER, RETE, DISPLAY USB da visualizzare in alto a destra sullo schermo.

Quando non è presente alcun segnale in ingresso, al centro dello schermo viene mostrata la guida nessun-segnale, permettendovi la scelta di un ingresso disponibile. Quando la voce [VIEWER] o [RETE] è selezionata per [FONTE], la guida nessun-segnale non viene visualizzata.

Accendere/Spegnere il Controllo ID [DISPLAY ID]

DISPLAY ID Questa opzione attiva o disattiva il numero ID che viene visualizzato quando viene premuto il tasto ID SET sul telecomando.

Attivazione/disattivazione del messaggio ecologico [MESSAGGIO ECOLOGICO]

Questa opzione consente di attivare o disattivare i seguenti messaggi al momento dell'accensione del proiettore.

Il messaggio ecologico invita l'utente a risparmiare energia. Quando si seleziona [SPENTO] per [MODO ECOLOGICO], sarà visualizzato un messaggio che invita a selezionare [AUTO ECO], [ECO1] o [ECO2]* per [MODO ECOLOGICO].

Quando è selezionato [AUTO ECO], [ECO1] o [ECO2]* per [MODO ECOLOGICO]

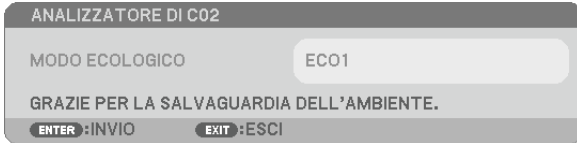

*NOTA: * [ECO2] è disponibile solo su M300X e M260X.*

Per chiudere il messaggio, premete un tasto qualsiasi. Il messaggio sparisce dopo 30 secondi di inattività.

Quando si seleziona [SPENTO] per [MODO ECOLOGICO]



Premendo il tasto ENTER sarà visualizzata la schermata [MODO ECOLOGICO]. (→ pagina 26)

Premete il tasto EXIT per chiudere il messaggio.

Selezione del tempo di visualizzazione del menu [ORA DISPLAY]

Quest'opzione vi consente di selezionare il periodo di attesa del proiettore dopo aver sfiorato un tasto per chiudere il menu. Le opzioni predefinite sono [MANUALE], [AUTO 5 SEC.], [AUTO 15 SEC.] e [AUTO 45 SEC.]. L'opzione [AUTO 45 SEC.] è l'opzione predefinita in fabbrica.

Selezione di un colore o logo per lo sfondo [SFONDO IMMAGINI]

Usate questa funzione per visualizzare uno schermo blu/nero o un logo in mancanza di segnali. Lo sfondo predefinito è [BLUE].

NOTA:

- Se è selezionata la voce [LOGO] per [SFONDO IMMAGINI] con la fonte selezionata come [RETE] o [DISPLAY USB], la voce [BLUE] viene selezionata indipendentemente dalla sua effettiva selezione.
- Quando è attivato [DISPLAY FONTE], al centro dello schermo viene mostrata la guida nessun-segnale, permettendovi la scelta di un ingresso disponibile, indipendentemente dalla sua effettiva selezione.
- l'impostazione selezionata non è modificata neppure utilizzando [AZZERA] dal menu.

Selezione dell'intervallo di tempo per la visualizzazione del messaggio filtro [MESSAGGIO FILTRO]

Questa opzione permette di selezionare un intervallo di tempo per la visualizzazione del messaggio filtro. Quando viene visualizzato il messaggio "PREGASI PULIRE IL FILTRO", è necessario pulire il filtro (→ pagina 106).

Sono disponibili cinque opzioni: SPENTO, 100[H], 500[H], 1000[H], 2000[H]

L'impostazione predefinita è [SPENTO].

NOTA: L'impostazione selezionata non sarà modificata neppure utilizzando [AZZERA] dal menu.

[INSTALLAZIONE]



Selezione dell'orientamento del proiettore [POSIZIONAMENTO]

Questo cambia l'orientamento dell'immagine per il tipo di proiezione in questione. Le opzioni possibili sono: scrivania anteriore, soffitto posteriore, scrivania posteriore e soffitto anteriore

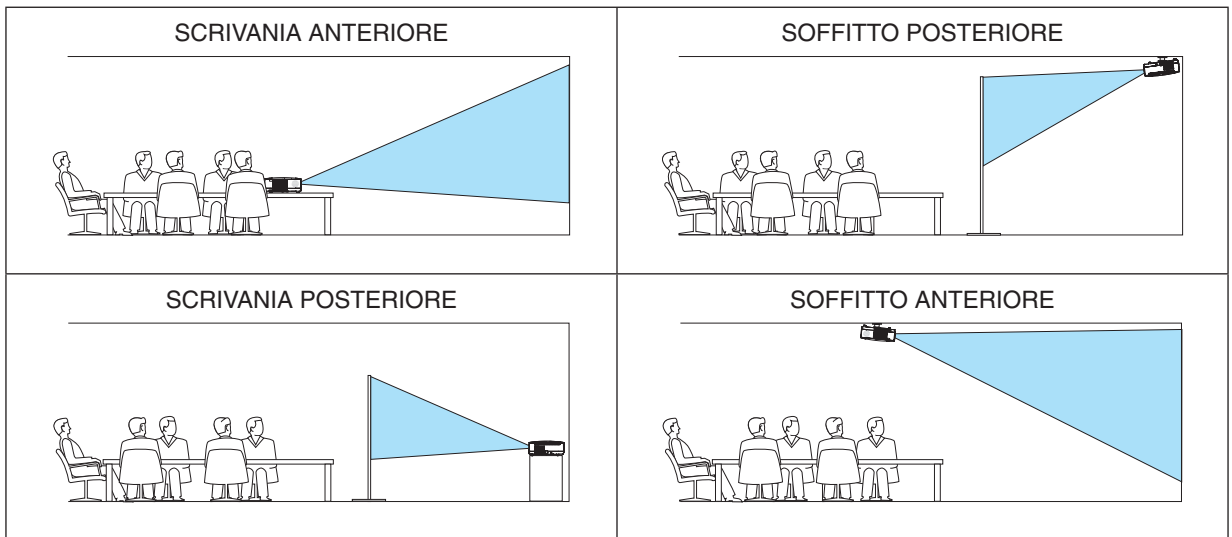

Disabilitazione dei tasti dell'involucro [BLOCCO PANN. CONTR.]

Questa opzione consente di attivare e disattivare la funzione [BLOCCO PANN. CONTR.].

NOTA:

- La [BLOCCO PANN. CONTR.] non influisce sulle funzioni del telecomando.
- Quando il pannello di controllo è bloccato, tenete premuto il tasto EXIT sull'involucro del telecomando per circa 10 secondi per portare l'impostazione su [SPENTO].

SUGGERIMENTO: Quando [BLOCCO PANN. CONTR.] è attivato, è visualizzata un'icona di blocco tasto [🔒] in basso a destra nel menu.

Abilitazione sicurezza [SICUREZZA]

Questa funzione serve per accendere o spegnere la funzione SICUREZZA.

Se non inserite la password giusta, il proiettore non potrà proiettare un'immagine. (→ pagina 28)

NOTA: l'impostazione selezionata non è modificata neppure utilizzando [AZZERA] dal menu.

5. Utilizzo del menu sullo schermo

Selezione della velocità di comunicazione [VELOCITÀ DI COMUNICAZ.]

Questa funzione consente di impostare la velocità in baud della porta di controllo del PC (D-Sub 9P). Supporta una velocità dati da 4800 a 38400 bps. Il valore di default è 38400 bps. Selezionate la velocità in baud appropriata per il componente da collegare (a seconda del componente, può essere consigliabile utilizzare una velocità in baud inferiore per i cavi lunghi).

NOTA: La velocità di comunicazione selezionata non verrà alterata anche quando si seleziona [AZZERA] dal menu.

Impostazione ID nel proiettore [ID DI CONTROLLO]

È possibile azionare più proiettori separatamente e indipendentemente utilizzando lo stesso telecomando dotato della funzione ID DI CONTROLLO. Se si assegna lo stesso ID a tutti i proiettori, è possibile azionare facilmente tutti i proiettori utilizzando un solo telecomando. A tale scopo, è necessario assegnare un numero ID a ciascun proiettore.

NUMERO ID CONTROLLOSelezionate un numero compreso tra 1 e 254 da assegnare al proiettore.

ID DI CONTROLLO.....Selezionate [SPENTO] per disattivare l'impostazione ID DI CONTROLLO e [ACCESO] per attivare l'impostazione ID DI CONTROLLO.

NOTA:

- Quando [ACCESO] viene selezionato per [ID DI CONTROLLO], il proiettore non può essere azionato tramite l'utilizzo del telecomando che non supporta la funzione ID DI CONTROLLO (in questo caso possono essere utilizzati i pulsanti sul proiettore).
- L'impostazione selezionata non è modificabile neppure utilizzando [AZZERA] dal menu.
- Tenendo premuto il tasto ENTER sul cabinet del proiettore per 10 secondi si visualizzerà il menu d'annullamento dell'ID di controllo.

Assegnazione o modifica dell'ID DI CONTROLLO

1. Accendere il proiettore.

2. Premere il tasto ID SET sul telecomando.

È visualizzata la schermata ID DI CONTROLLO.

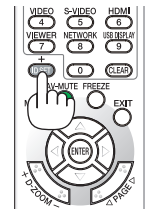

Se è possibile azionare il proiettore con l'ID DI CONTROLLO del telecomando corrente, è visualizzato [ATTIVO]. Se non è possibile azionare il proiettore con l'ID DI CONTROLLO del telecomando corrente, è visualizzato [INATTIVO]. Per azionare il proiettore inattivo, assegnare l'ID DI CONTROLLO utilizzato per il proiettore adottando la seguente procedura (passaggio 3).

3. Premere uno dei tasti della tastiera numerica mentre si tiene premuto il tasto ID SET sul telecomando.

Esempio:

Per assegnare "3", premere il tasto "3" sul telecomando.

Nessun ID significa che tutti i proiettori possono essere azionati insieme utilizzando un unico telecomando. Per impostare "Nessun ID", immettere "000" o premere il tasto CLEAR.

SUGGERIMENTO: il campo degli ID va da 1 a 254.

4. Rilasciare il tasto ID SET.

È visualizzata la schermata ID DI CONTROLLO aggiornata.

NOTA:

- è possibile cancellare gli ID qualche giorno dopo l'esaurimento o la rimozione delle batterie.
- La pressione accidentale di uno qualsiasi dei tasti del telecomando, se le batterie non sono inserite, azzererà gli ID attualmente impostati.

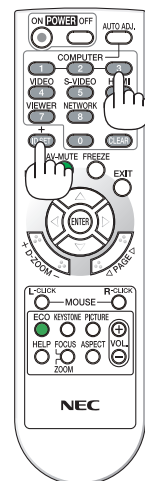

Utilizzo del Modo Test [MODO TEST]

Visualizza lo schema di test per controllare la presenza di distorsioni dell'immagine durante l'impostazione del proiettore. Premete il tasto ENTER per visualizzare lo schema di test; premete il tasto EXIT per chiudere lo schema di test e tornare al menu. Le operazioni da menu e la correzione trapezoidale non sono possibili quando è visualizzato lo schema di test.

[OPZIONI(1)]



Impostare la regolazione automatica [AUTOALLINEAMENTO]

Questa funzione consente di impostare il modo di regolazione automatica affinché il rumore e la stabilità del segnale del computer possano essere regolati automaticamente o manualmente. Potete eseguire le regolazioni automatiche in due modi diversi: [NORMALE] e [FINE].

- SPENTO..... Il segnale del computer non verrà regolato automaticamente. Potete ottimizzare il segnale del computer manualmente.
- NORMALE..... Impostazione predefinita. Il segnale del computer verrà regolato automaticamente. In genere, selezionate questa opzione.
- FINE..... Selezionate questa opzione se è necessaria la regolazione fine. Ci impiega più tempo per accendere la fonte rispetto al modo [NORMALE].

Selezione della modalità ventilatore [MODO VENTILATORE]

Questa opzione vi consente di selezionare tre modi per la velocità del ventilatore: auto, alta velocità e altitudine elevata.

- AUTO Le ventole incorporate girano a una velocità variabile in base alla temperatura interna.
- ALTO Le ventole incorporate girano a una velocità elevata.
- ALTITUDINE ELEVATA.. Le ventole incorporate girano a una velocità elevata. Selezionate questa opzione quando utilizzate il proiettore ad altitudini dai 5.500 piedi / 1.600 metri in su.

Quando desiderate far diminuire la temperatura all'interno del proiettore rapidamente, selezionate [ALTO].

NOTA:

- Se utilizzate il proiettore senza interruzione per giorni consecutivamente si consiglia di selezionare il modo Alta velocità.
- Impostare [MODO VENTILATORE] su [ALTITUDINE ELEVATA] quando il proiettore viene utilizzato ad altitudini pari o superiori a circa 5.000 piedi / 1.500 metri.
- Se il proiettore viene utilizzato ad altitudini di circa 5.500 piedi / 1.600 metri senza impostare [ALTITUDINE ELEVATA], il proiettore potrebbe surriscaldarsi, quindi spegnersi automaticamente. In questo caso, attendere qualche minuto, quindi accendere il proiettore.
- Se il proiettore viene utilizzato ad altitudini inferiori a circa 5.500 piedi / 1.600 metri impostando [ALTITUDINE ELEVATA], la lampada potrebbe raffreddarsi eccessivamente, provocando lo sfarfallio delle immagini. Impostare [MODO VENTILATORE] su [AUTO].
- L'utilizzo del proiettore ad altitudini pari o superiori a circa 5.500 piedi / 1.600 metri può ridurre la durata di esercizio di componenti ottici quali la lampada.
- L'impostazione non viene influenzata anche se selezionate la funzione [AZZERA] dal menu.

Selezione del formato dei segnali [SELEZIONA SEGNALE]

[COMPUTER1], [COMPUTER2]

Vi consente di scegliere, [COMPUTER1] o [COMPUTER2] per una fonte RGB, quale un computer o [COMPONENT] per una fonte video composito, quale un lettore DVD. Normalmente selezionate [RGB/COMPONENT] e il proiettore rivela automaticamente un segnale in arrivo. Tuttavia, il proiettore può non essere in grado di rilevare dei segnali compositi. In tal caso, selezionate [COMPONENT].

[VIDEO e S-VIDEO]

Questa funzione consente di selezionare manualmente o automaticamente gli standard di video composito.

In genere, selezionare [AUTO] perché il proiettore rilevi automaticamente lo standard video.

Nel caso in cui il proiettore non sia in grado di rilevare lo standard video, selezionato lo standard video appropriato dal menu.

Questa operazione deve essere eseguita separatamente per gli ingressi Video e S-Video.

Abilitare o disabilitare il modo WXGA [MODO WXGA]

Selezionando [ACCESO] verrà data priorità al segnale WXGA (1280 × 768) in caso di riconoscimento di un segnale di ingresso.

Se [MODO WXGA] è impostata su [ACCESO], il segnale XGA (1024 × 768) potrebbe non essere riconosciuto dai modelli M350X/M300X/M260X/M230X. In questo caso selezionate [SPENTO].

NOTA:

- Al momento della spedizione di M350X/M300X/M260X/M230X è selezionato [SPENTO].
 - Al momento della spedizione di M300W/M260W è selezionato [ACCESO].
-

Abilitazione del modo di deinterlaccio [DEINTERLACCIO]

Consente di attivare o disattivare la funzione di deinterlacciamento per un segnale telecinetico.

SPENTO Selezionate questa opzione se sono presenti jitter o difetti nel video.

ACCESO Impostazione standard predefinita.

NOTA: questa funzione non è disponibile per segnali HDTV (progressivi) e da computer.

Impostazione di HDMI [IMPOSTAZIONI HDMI]

Eseguite le impostazioni per i livelli video e audio quando si collega l'apparecchiatura HDMI, ad esempio un lettore DVD.

LIVELLO VIDEO Selezionare [AUTO] per rilevare automaticamente il livello video. Se il rilevamento automatico non dovesse funzionare correttamente, selezionare [NORMALE] per disabilitare la funzione [MIGLIORATO] del dispositivo HDMI o selezionare [MIGLIORATO] per migliorare il contrasto dell'immagine ed aumentare il dettaglio nelle zone scure.

SELEZIONE AUDIO Selezionate [HDMI] per commutare il segnale audio digitale HDMI IN e selezionate [COMPUTER 2] per commutare il segnale audio di ingresso COMPUTER 2.

Attivazione del tono tasti e del tono d'errore [TONO TASTI]

Questa funzione attiva o disattiva il suono dei pulsanti o dell'allarme quando si verifica un errore oppure quando vengono eseguite le operazioni di seguito.

- Visualizzazione del menu principale
- Commutazione di fonti
- Azzeramento di dati utilizzando [AZZERA]
- Pressione del tasto POWER ON o POWER OFF

[OPZIONI(2)]



Selezione del risparmio energia in [MODO DI ATTESA]

Il proiettore dispone di due modi di attesa: [NORMALE] e [RISPARMIO ENERGIA].

Il modo RISPARMIO ENERGIA è quello che consente di porre il proiettore nella modalità di risparmio energetico che ha un consumo inferiore a quello del modo NORMALE. Il proiettore è preimpostato in fabbrica per il modo NORMALE.

NORMALE..... Indicatore Power: luce arancione / Indicatore status: luce verde

RISPARMIO ENERGIA Indicatore Power: luce rossa / Indicatore status: spento

I connettori, tasti o funzioni descritti di seguito non funzionano quando il proiettore si trova in questa modalità.

- Connettore MONITOR OUT (COMP. 1) e connettore AUDIO OUT
- Funzioni LAN e Avviso e-mail
- Tutti i tasti presenti sul proiettore eccetto il tasto POWER
- Tutti i tasti del telecomando eccetto il tasto POWER ON
- Virtual Remote Tool, funzione Display USB

NOTA:

- Quando [BLOCCO PANN. CONTR.], [ID DI CONTROLLO] o [ACC. AUT. ATT.(COMP1)] è acceso, l'impostazione [MODO DI ATTESA] non è disponibile.
- Anche quando è selezionato [RISPARMIO ENERGIA] per [MODO DI ATTESA], l'accensione e lo spegnimento possono essere effettuati tramite la porta PC CONTROL.
- Il consumo energetico nel modo di attesa non è compreso nel calcolo della riduzione dell'emissione di CO₂.
- Anche selezionando [AZZERA] sul menu l'impostazione non sarà modificata.

Abilitazione dell'accensione automatica [ACC. AUT. ATT.(AC)]

Il proiettore si accende automaticamente quando il cavo di alimentazione viene inserito in una presa a parete. Ciò elimina la necessità di usare il tasto POWER sul telecomando o sul proiettore.

Accendere il proiettore applicando il segnale del computer [ACC. AUT. ATT.(COMP1)]

Quando il proiettore è in modo standby, applicando un segnale del computer da un computer collegato all'ingresso del COMPUTER 1 IN si accenderà il proiettore e contemporaneamente verrà proiettata l'immagine del computer. Questa funzione elimina la necessità di utilizzare sempre il tasto POWER sul telecomando o sull'involucro del proiettore per accendere il proiettore.

Per utilizzare questa funzione, collegare innanzitutto un computer al proiettore ed il proiettore ad un ingresso CA attivo.

NOTA:

- La disconnessione del computer non comporta lo spegnimento del proiettore. Si consiglia di utilizzare questa funzione combinata con la funzione SPEGNIM. AUTOM. ATT.
- Questa funzione non è disponibile nelle seguenti condizioni:
 - quando un segnale componente è inviato al connettore COMPUTER1 IN
 - quando un segnale RGB Sync-on-Green o un segnale Sync composito è applicato
- Per abilitare ACC. AUT. ATT.(COMP1) dopo lo spegnimento del proiettore, attendete 3 secondi quindi inviate un segnale dal computer.
Se il segnale del computer è presente al momento dello spegnimento del proiettore, ACC. AUT. ATT.(COMP1) non funzionerà e il proiettore rimarrà in modalità standby.

Abilitazione della gestione risparmio energia [SPEGNIM. AUTOM. ATT.]

Con la selezione di questa opzione, potete impostare lo spegnimento automatico del proiettore (al momento indicato: 5 min., 10 min., 20 min., 30 min.) se non c'è nessun segnale in arrivo da nessun ingresso e se non è in atto nessuna operazione.

Selezione della fonte predefinita [SELEZIONE FONTE DEFAULT]

Potete impostare il proiettore in modo che uno qualsiasi dei suoi ingressi diventi quello predefinito ogni volta che il proiettore viene acceso.

- ULTIMO Imposta il proiettore in modo che l'ultimo ingresso attivo o quello precedente siano predefiniti ogni volta che il proiettore viene acceso.
- AUTO Consente di cercare la fonte attiva nell'ordine COMPUTER1 → COMPUTER2 → HDMI → VIDEO → S-VIDEO → VIEWER → DISPLAY USB → COMPUTER1 e di visualizzare la prima fonte disponibile.
- COMPUTER1 Visualizza la fonte RGB dal connettore COMPUTER 1 IN ad ogni accensione del proiettore.
- COMPUTER2 Visualizza la fonte RGB dal connettore COMPUTER 2 IN ad ogni accensione del proiettore.
- HDMI Visualizza la fonte digitale dal connettore HDMI IN ad ogni accensione del proiettore.
- VIDEO Visualizza la fonte video dal connettore VIDEO IN ad ogni accensione del proiettore.
- S-VIDEO Visualizza la fonte video dal connettore S-VIDEO IN ad ogni accensione del proiettore.
- VIEWER Visualizza le diapositive o riproduce file film dal dispositivo di memoria USB ad ogni accensione del proiettore.
- RETE..... Visualizza un segnale dalla porta LAN (RJ-45) o dall'unità wireless LAN USB.
- DISPLAY USB Visualizza il segnale del computer dalla porta USB del pc ogni volta che il proiettore viene acceso.

Impostazione del proiettore per una connessione LAN cablata [LAN CABLATA]



Importante

- Consultare l'amministratore di rete riguardo a queste impostazioni.
- Quando si utilizza una connessione LAN cablata, collegare un cavo LAN (Ethernet) alla porta LAN (RJ-45) del proiettore. (→ pagina 102)

SUGGERIMENTO: Le impostazioni di rete non sono pregiudicate quando si seleziona [AZZERA] dal menu.

[LAN CABLATA]	[DISABILITA]	La connessione LAN cablata verrà disattivata.
	[ABILITA]	La connessione LAN cablata verrà attivata.
[IMPOSTAZIONI]	[DHCP]	ACCESO L'indirizzo IP, il subnet mask e il gateway verranno assegnati automaticamente al proiettore dal server DHCP. SPENTO Specificare indirizzo IP, subnet mask e gateway assegnati dall'amministratore di rete.
	[INDIRIZZO IP]	Impostare l'indirizzo IP della rete collegata al proiettore.
	[SUBNET MASK]	Impostare il numero di subnet mask della rete collegata al proiettore.
	[GATEWAY]	Impostare il gateway predefinito della rete collegata al proiettore.
	[DNS AUTOMATICO]	ACCESO Il server DHCP assegnerà automaticamente l'indirizzo IP del server DNS collegato al proiettore. SPENTO Impostare l'indirizzo IP del server DNS collegato al proiettore.

Impostazione del proiettore per una connessione wireless LAN (con l'unità wireless LAN USB montata) [LAN SENZA FILI]



Importante

- Consultare l'amministratore di rete riguardo a queste impostazioni.
- Quando si utilizza una connessione LAN wireless, collegare la rete LAN wireless USB opzionale al proiettore. (→ pagina 103)

[PROFILO]	[DISABILITA]	La connessione LAN wireless verrà disattivata
	[FACILE COLLEGAMENTO]	Selezionate [FACILE COLLEGAMENTO] per collegarsi ad una LAN wireless facilmente tramite Image Express Utility Lite, presente sul CD-ROM NEC Projector in dotazione.
	[PROFILO 1] [PROFILO 2]	È possibile memorizzare fino a due impostazioni per l'unità wireless LAN USB nella memoria del proiettore. (→ pagina 43) Per richiamare le impostazioni dalla memoria, selezionare [PROFILO 1] o [PROFILO 2] da [PROFILO].
[RICONNETTERE]	Riprovare a collegare il proiettore a una rete. Provare ciò se è stato cambiato il [PROFILO].	

NOTA: Dopo aver selezionato [FACILE COLLEGAMENTO] da [PROFILO], non è possibile impostare [DHCP], [INDIRIZZO IP], [SUBNET MASK], [GATEWAY] e [DNS AUTOMATICO] ad eccezione di [CANALE].

Suggerimenti su come impostare la connessione LAN

Per impostare il proiettore per una connessione LAN:

Accedere alla funzione del server HTTP per visualizzare il browser web (→ pagina 40) e selezionare [NETWORK SETTINGS] → [SETTINGS] → [WIRELESS LAN] → [PROFILE 1] o [PROFILE 2].

È possibile definire due impostazioni per l'unità wireless LAN USB.

Quindi selezionare [SETTINGS] per il profilo selezionato e impostare [ENABLE] o [DISABLE] per [DHCP], [IP ADDRESS], [SUBNET MASK] e [GATEWAY]. Infine fare clic su [SAVE]. Per riflettere i cambiamenti, cliccare sulla scheda [SETTING] e poi su [APPLY]. (→ pagina 43)

Per richiamare le impostazioni LAN memorizzate nel numero del profilo:

Utilizzare [PROFILE 1] o [PROFILE 2] impostato sul server HTTP, dal menu del proiettore selezionare [IMPOST.] → [LAN SENZA FILI] → [PROFILO] → [PROFILO 1] o [PROFILO 2]. Infine selezionare [OK] e premere il tasto ENTER. (→ pagina 86)

Per collegarsi a un server DHCP:

Dal menu del proiettore, selezionare [IMPOST.] → [LAN CABLATA] → [IMPOSTAZIONI] → [DHCP] → [ACCESO] e premere il tasto ENTER. Per specificare l'indirizzo IP senza utilizzare il server DHCP, utilizzare la funzione di server HTTP. (→ pagina 40)

Per impostare solo per LAN wireless (TIPO DI RETE e WEP / WPA):

Accedere alla funzione del server HTTP per visualizzare il browser web (→ pagina 40) e selezionare [NETWORK SETTINGS] → [SETTINGS] → [WIRELESS LAN] → [PROFILE 1] o [PROFILE 2].

Effettuare le impostazioni necessarie per [SETTINGS] e fare clic su [SAVE].

Dal menu del proiettore, selezionare [IMPOST.] → [LAN SENZA FILI] → [PROFILO] → [PROFILO 1] o [PROFILO 2].

Per selezionare un SSID:

Accedere alla funzione del server HTTP per visualizzare il browser web (→ pagina 40) e selezionare [NETWORK SETTINGS] → [SETTINGS] → [WIRELESS LAN] → [CONNECTION] → [SITE SURVEY] e selezionare l'ID.

Se non si utilizza [SITE SURVEY], digitare l'SSID in [CONNECTION] e selezionare [INFRASTRUCTURE] o [AD HOC]. (→ pagina 43)

Per ricevere i messaggi sui tempi di sostituzione della lampada o messaggi di errore via e-mail:

Accedere alla funzione di server HTTP per visualizzare il browser web (→ pagina 40), selezionare [NETWORK SETTINGS] → [ALERT MAIL], e impostare [SENDER'S ADDRESS], [SMTP SERVER NAME] e [RECIPIENT'S ADDRESS]. Infine fare clic su [SAVE]. (→ pagina 45)

Per eseguire [FACILE COLLEGAMENTO] con Image Express Utility Lite:

[FACILE COLLEGAMENTO] è una modalità che può semplificare le impostazioni problematiche della rete LAN quando si utilizza Image Express Utility Lite e il pc e il proiettore vengono collegati attraverso una LAN wireless. Image Express Utility Lite è presente nel CD-ROM del proiettore NEC in dotazione.

Per utilizzare [FACILE COLLEGAMENTO], accedere alla funzione del server HTTP per visualizzare il browser web (→ pagina 40) e selezionare [NETWORK SETTINGS] → [SETTINGS] → [WIRELESS LAN] → [EASY CONNECTION]. Quindi selezionare [SETTINGS] → [CHANNEL]. Infine fare clic su [SAVE].

Dal menu del proiettore, selezionare [IMPOST.] → [LAN SENZA FILI] → [PROFILO] → [FACILE COLLEGAMENTO].

NOTA: La funzione [FACILE COLLEGAMENTO] è disponibile su Windows 7, Windows Vista o Windows XP SP3.

7 Descrizioni del menu e delle funzioni [INFO]

Mostra lo stato del segnale attuale e l'uso della lampada. Questa voce ha sei pagine. Le informazioni incluse sono le seguenti:

SUGGERIMENTO: premendo il tasto HELP sul telecomando sono visualizzate le voci del menu [INFO].

[TEMPO DI UTILIZZO]

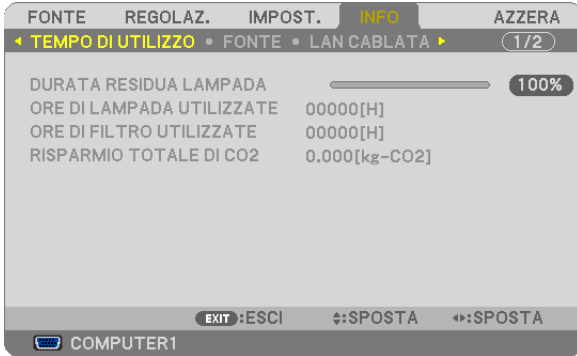

- [DURATA RESIDUA LAMPADA] (%)*
- [ORE DI LAMPADA UTILIZZATE] (H)
- [ORE DI FILTRO UTILIZZATE] (H)
- [RISPARMIO TOTALE DI CO2] (kg-CO2)

- * L'indicatore progressivo mostra in percentuale la durata rimanente della lampada. Questo valore informa l'utente della quantità di utilizzo della lampada. Quando il tempo residuo della lampada raggiunge 0, l'indicatore della barra della DURATA RESIDUA LAMPADA passa da 0% a 100 ore e inizia il conto alla rovescia. Se il tempo rimanente della lampada raggiunge 0 ore, il proiettore non si accende.
- Il messaggio che indica la sostituzione della lampada o dei filtri verrà visualizzato per la durata di un minuto quando il proiettore è acceso e quando viene premuto il tasto POWER sul proiettore o sul telecomando. Per cancellare il messaggio, premere qualsiasi tasto sul proiettore o sul telecomando.

Durata della lampada (H)		Lampada di sostituzione	Modello
MODO ECOLOGICO			
NORMALE (SPENTO o MODO ECOLOGICO)	ECO (ECO1 o ECO2)		
4000	5000	NP16LP	M350X, M300W
5000	6000	NP15LP	M300X, M260X, M230X, M260W

* [ECO2] è disponibile solo su M300X e M260X.

- [RISPARMIO TOTALE DI CO2] Questo mostra una stima del risparmio di CO₂ in kg. Il fattore dell'impronta di CO₂ nel calcolo del risparmio di anidride carbonica si basa su un documento dell'OCSE (edizione 2008). (→ pagina 27)

[FONTE]



- [NOME FONTE]
- [FREQUENZA ORIZZONTALE]
- [TIPO SEGNALE]
- [TIPO SINCRONIZZAZIONE]
- [TIPO DI SCANSIONE]
- [INDICE SORGENTE]
- [FREQUENZA VERTICALE]
- [TIPO VIDEO]
- [POLARITÀ SINCRONIZZ.]

[LAN CABLATA]



- [INDIRIZZO IP]
- [SUBNET MASK]
- [GATEWAY]
- [MAC ADDRESS]

[LAN SENZA FILI]



- [INDIRIZZO IP]
- [GATEWAY]
- [SSID]
- [WEP/WPA]
- [LIVELLO SEGNALE]
- [SUBNET MASK]
- [MAC ADDRESS]
- [TIPO DI RETE]
- [CANALE]

[VERSION]



[FIRMWARE] Version

[DATA] Version

[ALTRI]



[NOME PROIETTORE] [MODEL NO.]

[SERIAL NUMBER] [LAN UNIT TYPE]

[CONTROL ID] (quando è impostato [ID DI CONTROLLO])

8 Descrizione del menu e delle funzioni [AZZERA]



Per ritornare ai valori di fabbrica [AZZERA]

La funzione AZZERA consente di ripristinare le regolazioni e le impostazioni predefinite per una (tutte le) fonte (i) ad eccezione delle seguenti:

[SEGNALE CORRENTE]

Ripristina le regolazioni dell'attuale segnale alle impostazioni predefinite.

Le voci che posso essere azzerate sono: [PRESELEZIONARE], [CONTRASTO], [LUMINOSITÀ], [COLORE], [TONALITÀ], [INTENSITÀ], [RAPPORTO ASPETTO], [ORIZZONTALE], [VERTICALE], [OROLOGIO], [FASE] e [SCANSIONE MAGGIORE].

[TUTTI DATI]

Azzerare tutte le regolazioni ed impostazioni di tutti i segnali riportando i valori di fabbrica.

È possibile azzerare tutte le voci **ECCEPTE** [LINGUA], [SFONDO IMMAGINI], [MESSAGGIO FILTRO], [SICUREZZA], [VELOCITÀ DI COMUNICAZ.], [ID DI CONTROLLO], [MODO DI ATTESA], [MODO VENTILATORE], [DURATA RESIDUA LAMPADA], [ORE DI LAMPADA UTILIZZATE], [ORE DI FILTRO UTILIZZATE], [RISPARMIO TOTALE DI CO2], [LAN CABLATA] e [LAN SENZA FILI].

Per ripristinare il tempo di utilizzo della lampada, fate riferimento alla sezione "Azzeramento del contatore della lampada [AZZERA ORE LAMPADA]".

Azzeramento del contatore della lampada [AZZERA ORE LAMPADA]

Azzerare il contatore della lampada. Alla selezione di questa opzione viene visualizzato il relativo sottomenu di conferma. Selezionate [Sì] e premete il tasto ENTER.

NOTA: il tempo trascorso di utilizzo della lampada non ne risentirà negativamente anche quando [AZZERA] viene eseguito dal menu.

NOTA: se si continua ad utilizzare il proiettore per altre 100 ore dopo l'esaurimento della lampada, il proiettore si spegne ed entra in modalità di attesa. In questa condizione, non è possibile azzerare il contatore della lampada sul menu. In tal caso, premere il tasto HELP sul telecomando e tenerlo premuto per 10 secondi per azzerare il contatore. Eseguire questa operazione solo dopo avere sostituito la lampada.

Azzeramento delle ore di utilizzo del filtro [AZZERA ORE FILTRO]

Questa funzione azzerare il conteggio relativo all'uso del filtro. Selezionando questa opzione verrà visualizzato il sottomenu di conferma. Selezionate [Sì] e premete il tasto ENTER.

Al momento della spedizione è selezionata la voce [SPENTO] per [MESSAGGIO FILTRO]. Quando è selezionato [SPENTO], non è necessario resettare le ore di utilizzo del filtro.

NOTA: Il tempo trascorso di utilizzo del filtro non verrà alterato anche quando si seleziona [AZZERA] dal menu.

6. Installazione e collegamenti

In questa sezione viene descritto come impostare il vostro proiettore e come collegare le fonti video e audio. Il vostro proiettore è semplice da impostare e da utilizzare. Tuttavia, prima di utilizzarlo è necessario:

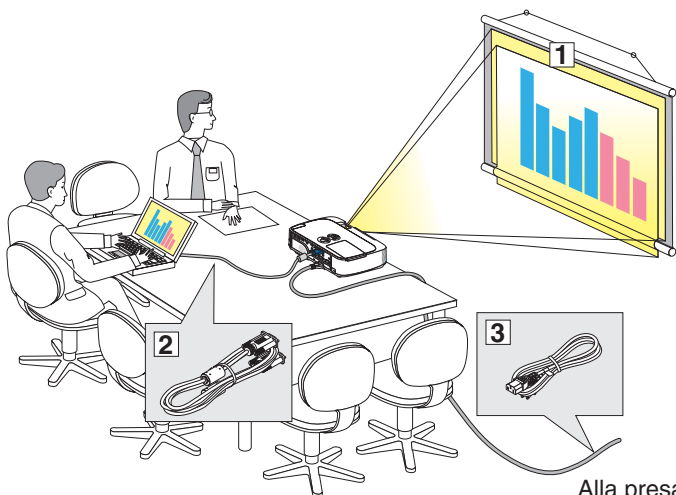

- 1 Impostare uno schermo e il proiettore.
- 2 Collegare il vostro computer o component video al proiettore.
(→ pagina 96, 98, 99, 100, 101, 102, 103)
- 3 Collegare il cavo di alimentazione in dotazione. (→ pagina 13)

NOTA: assicuratevi che il cavo di alimentazione ed eventuali altri cavi siano scollegati prima di spostare il proiettore. Coprire l'obiettivo con il coperchio a scorrimento quando il proiettore non viene utilizzato o quando lo si sposta.

Alla presa a parete.

1 Configurazione dello schermo e del proiettore

Scelta della collocazione

[M350X/M300X/M260X/M230X]

Più è lontano il vostro proiettore dallo schermo o dalla parete, più sarà grande l'immagine. La dimensione minima dell'immagine è 0,64 m (25 pollici) misurata diagonalmente quando il proiettore si trova a 0,9 m (35 piedi) dalla parete o dallo schermo. La dimensione Massima dell'immagine è 7,6 m (300 pollici) quando il proiettore si trova a circa 11,0 m (435 piedi) dalla parete o dallo schermo.

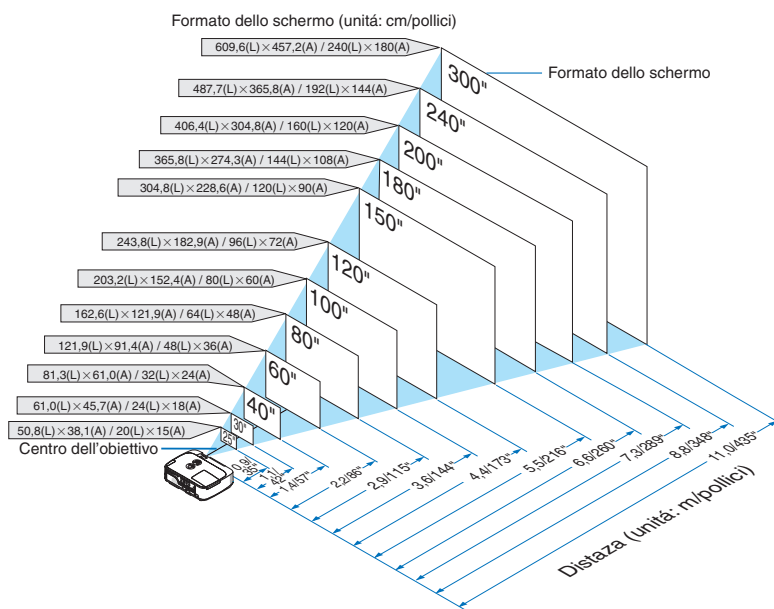

SUGGERIMENTO:

- Le distanze sono indicate con valori intermedi tra la posizione teleobiettivo e la posizione grandangolo. Utilizzate il buon senso.
- Per ulteriori informazioni sulla distanza di proiezione, fate riferimento a pagina 94.

[M300W/M260W]

Più è lontano il vostro proiettore dallo schermo o dalla parete, più sarà grande l'immagine. La dimensione minima dell'immagine è 0,64 m (25 pollici) misurata diagonalmente quando il proiettore si trova a 0,9 m (37 piedi) dalla parete o dallo schermo. La dimensione Massima dell'immagine è 7,6 m (300 pollici) quando il proiettore si trova a circa 11,7 m (459 piedi) dalla parete o dallo schermo.

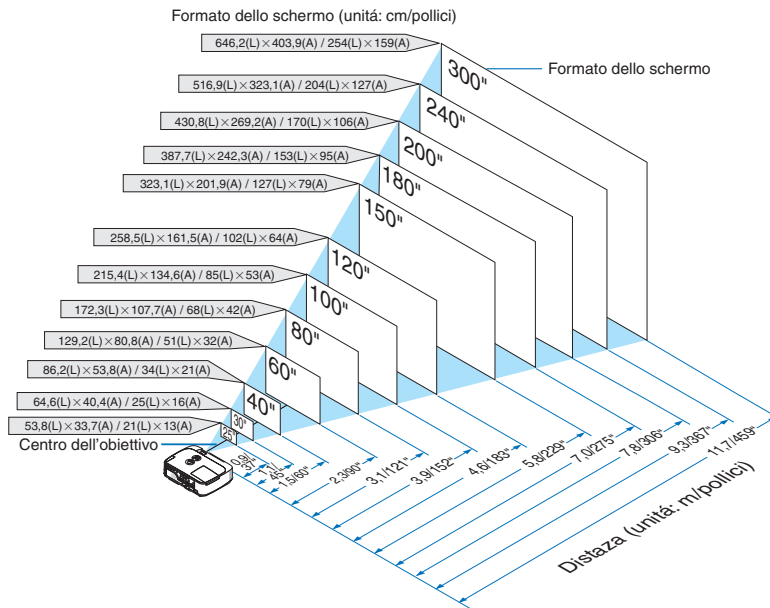

SUGGERIMENTO:

- Le distanze sono indicate tramite valori intermedi tra Tele e Ampio. Usate i valori come riferimenti.
- Per ulteriori informazioni sulla distanza di proiezione, fate riferimento a pagina 94.

6. Installazione e collegamenti

Distanza di proiezione e dimensioni dello schermo

Di seguito vengono riportate le posizioni del proiettore e dello schermo. Fate riferimento alla tabella per determinare la posizione di installazione.

Diagramma della distanza

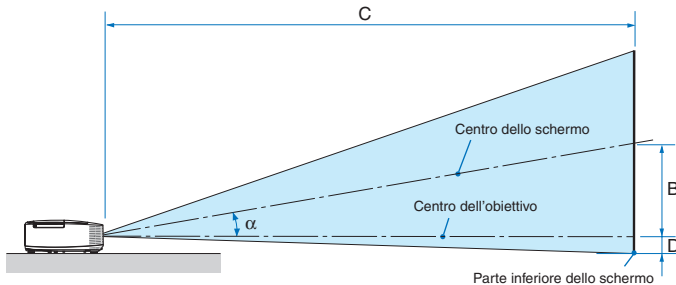

- B = Distanza verticale tra il centro dell'obiettivo e il centro dello schermo
- C = Distanza di proiezione
- D = Distanza verticale tra il centro dell'obiettivo e la parte inferiore dello schermo (parte superiore dello schermo per le applicazioni appese al soffitto)
- α = Angolo di proiezione

NOTA: I valori indicati nella tabella sono valori di progettazione e sono suscettibili a variazioni.

[M350X/M300X/M260X/M230X]

Dimensioni dello schermo						B		C				D		α			
Diagonale		Larghezza		Altezza				Grandangolo		Teleobiettivo				Grandangolo		Teleobiettivo	
pollici	mm	pollici	mm	pollici	mm	pollici	mm	pollici	mm	-	pollici	mm	pollici	mm	grado	-	grado
25	635	20	508	15	381	5	131	26	649	-	44	1107	-2	-60	11,4	-	6,7
30	762	24	610	18	457	6	157	31	788	-	53	1337	-3	-71	11,3	-	6,7
40	1016	32	813	24	610	8	210	42	1066	-	71	1798	-4	-95	11,1	-	6,6
60	1524	48	1219	36	914	12	314	64	1622	-	107	2720	-6	-143	11,0	-	6,6
72	1829	58	1463	43	1097	15	377	77	1956	-	129	3273	-7	-171	10,9	-	6,6
80	2032	64	1626	48	1219	17	419	86	2178	-	143	3642	-8	-191	10,9	-	6,6
84	2134	67	1707	50	1280	17	440	90	2289	-	151	3827	-8	-200	10,9	-	6,6
90	2286	72	1829	54	1372	19	471	97	2456	-	162	4103	-8	-214	10,9	-	6,6
100	2540	80	2032	60	1524	21	524	108	2734	-	180	4564	-9	-238	10,8	-	6,5
120	3048	96	2438	72	1829	25	629	130	3290	-	216	5486	-11	-286	10,8	-	6,5
150	3810	120	3048	90	2286	31	786	162	4124	-	270	6869	-14	-357	10,8	-	6,5
180	4572	144	3658	108	2743	37	943	195	4958	-	325	8252	-17	-429	10,8	-	6,5
200	5080	160	4064	120	3048	41	1048	217	5514	-	361	9174	-19	-476	10,8	-	6,5
210	5334	168	4267	126	3200	43	1100	228	5792	-	379	9635	-20	-500	10,8	-	6,5
240	6096	192	4877	144	3658	50	1257	261	6626	-	434	11018	-23	-572	10,7	-	6,5
270	6858	216	5486	162	4115	56	1414	294	7460	-	488	12401	-25	-643	10,7	-	6,5
300	7620	240	6096	180	4572	62	1572	327	8294	-	543	13784	-28	-714	10,7	-	6,5

[M300W/M260W]

Dimensioni dello schermo						B		C				D		α			
Diagonale		Larghezza		Altezza				Grandangolo		Teleobiettivo				Grandangolo		Teleobiettivo	
pollici	mm	pollici	mm	pollici	mm	pollici	mm	pollici	mm	-	pollici	mm	pollici	mm	grado	-	grado
25	635	21	538	13	337	5	139	27	687	-	46	1172	-1	-29	11,4	-	6,8
30	762	25	646	16	404	7	167	33	833	-	56	1415	-1	-35	11,3	-	6,7
40	1016	34	862	21	538	9	222	44	1126	-	75	1902	-2	-47	11,2	-	6,7
60	1524	51	1292	32	808	13	333	67	1712	-	113	2876	-3	-71	11,0	-	6,6
72	1829	61	1551	38	969	16	400	81	2064	-	136	3461	-3	-85	11,0	-	6,6
80	2032	68	1723	42	1077	17	444	90	2298	-	152	3850	-4	-94	10,9	-	6,6
84	2134	71	1809	45	1131	18	466	95	2415	-	159	4045	-4	-99	10,9	-	6,6
90	2286	76	1939	48	1212	20	500	102	2591	-	171	4337	-4	-106	10,9	-	6,6
100	2540	85	2154	53	1346	22	555	114	2884	-	190	4824	-5	-118	10,9	-	6,6
120	3048	102	2585	64	1615	26	666	137	3470	-	228	5798	-6	-141	10,9	-	6,6
150	3810	127	3231	79	2019	33	833	171	4349	-	286	7259	-7	-177	10,8	-	6,5
180	4572	153	3877	95	2423	39	1000	206	5228	-	343	8720	-8	-212	10,8	-	6,5
200	5080	170	4308	106	2692	44	1111	229	5814	-	382	9694	-9	-236	10,8	-	6,5
210	5334	178	4523	111	2827	46	1166	240	6107	-	401	10181	-10	-247	10,8	-	6,5
240	6096	204	5169	127	3231	52	1333	275	6986	-	458	11642	-11	-283	10,8	-	6,5
270	6858	229	5816	143	3635	59	1499	310	7865	-	516	13103	-13	-318	10,8	-	6,5
300	7620	254	6462	159	4039	66	1666	344	8744	-	573	14564	-14	-353	10,8	-	6,5

AVVERTENZE

- * L'installazione del proiettore al soffitto deve essere eseguita da un tecnico qualificato. Per ulteriori informazioni, rivolgetevi al vostro rivenditore NEC.
- * Non installate il proiettore da soli.
- Utilizzate il proiettore solo su una superficie solida e piana. Se il proiettore dovesse cadere, vi potete fare male e il proiettore si può danneggiare.
- Non utilizzate il proiettore in luoghi con notevole escursione termica. Il proiettore deve essere utilizzato a una temperatura compresa tra 41°F (5°C) e 104°F (40°C) (Il modo Eco viene selezionato automaticamente ad una temperatura compresa tra 35°C e 40°C).
- Non esponete il proiettore all'umidità, alla polvere o al fumo. Altrimenti l'immagine sullo schermo sarà compromessa.
- Controllate che la ventilazione intorno al proiettore sia adeguata affinché il calore si possa disperdere. Non coprite mai i fori di ventilazione laterali e quelli anteriori del proiettore.

Immagine riflessa

Usando uno specchio per riflettere l'immagine del proiettore, potete ottenere un'immagine molto più grande in uno spazio ridotto. Rivolgetevi al rivenditore NEC per richiedere un sistema speculare. Se utilizzate un sistema speculare e l'immagine è invertita, utilizzate i tasti MENU e ▲▼◀▶ sull'involucro del proiettore o sul telecomando per correggere l'orientamento. (→ pagina 79)

2 Esecuzione dei collegamenti

NOTA: Quando usate un PC notebook, assicuratevi di collegare il proiettore e il PC notebook mentre il proiettore si trova nella modalità d'attesa e prima di accendere la corrente del PC notebook.

Nella maggior parte dei casi, il segnale d'uscita proveniente dal PC notebook non si accende se non è collegato al proiettore prima dell'accensione della corrente.

** Se lo schermo dovesse diventare bianco durante l'utilizzo del telecomando, questo può essere dovuto alla funzione salvaschermo del computer o al software di risparmio energia.*

Attivazione del display esterno del computer

La visualizzazione di un'immagine sullo schermo del computer portatile non significa necessariamente che viene emesso un segnale al proiettore.

Quando si utilizza un computer portatile compatibile, una combinazione di tasti funzione consentirà di attivare/disattivare il display esterno.

In genere, la combinazione del tasto "Fn" insieme a uno dei 12 tasti funzione consente di attivare/disattivare il display esterno. Ad esempio, i computer portatili NEC utilizzano la combinazione di tasti Fn + F3, mentre i portatili Dell utilizzano Fn + F8 per attivare/disattivare le selezioni del display esterno.

Collegamento del computer



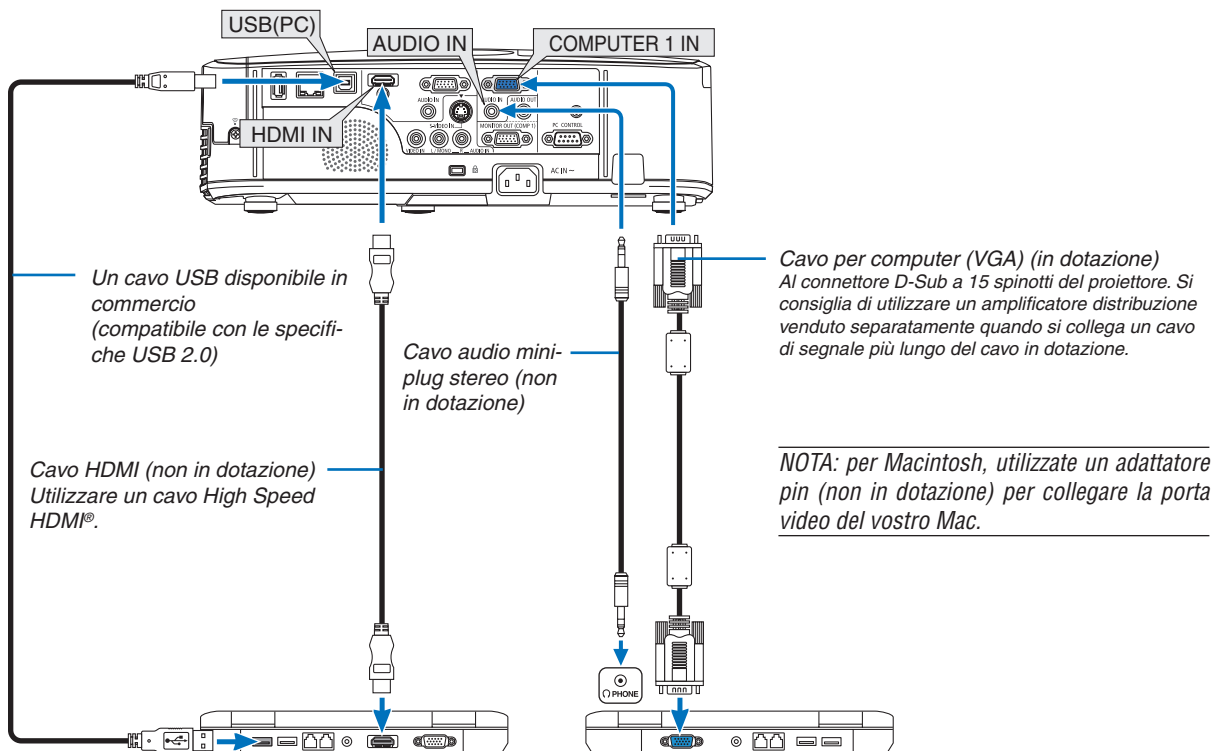

NOTA: Segnali supportati dal Plug & Play (DDC2)

INPUT		
COMPUTER 1 IN	COMPUTER 2 IN	HDMI
analogico	analogico	digitale
Sì	Sì	Sì



6. Installazione e collegamenti

- Selezionare il nome della fonte per il connettore d'ingresso corrispondente dopo aver acceso il proiettore.

Connettore d'ingresso	Tasto FONTE sul proiettore	Tasto sul telecomando
COMPUTER 1 IN	 COMPUTER1	(COMPUTER 1)
COMPUTER 2 IN	 COMPUTER2	(COMPUTER 2)
HDMI IN	 HDMI	HDMI
USB (PC)	 DISPLAY USB	(USB DISPLAY)

NOTA: il proiettore non è compatibile con le uscite video decodificate del commutatore NEC ISS-6020.

NOTA: un'immagine non può essere visualizzata correttamente quando la fonte Video o S-Video viene riprodotta tramite un convertitore a scansione disponibile in commercio.

Ciò accade perché, per predefinita predefinita, il proiettore elabora un segnale video come un segnale del computer. In tal caso, procedete come segue.

** Quando un'immagine viene visualizzata con la banda nera nella parte superiore e inferiore dello schermo o un'immagine nera non viene visualizzata correttamente:*

Proiettate un'immagine per riempire lo schermo e quindi premete il tasto AUTO ADJ. sul telecomando o sull'involucro del proiettore.

Collegamento di un monitor esterno

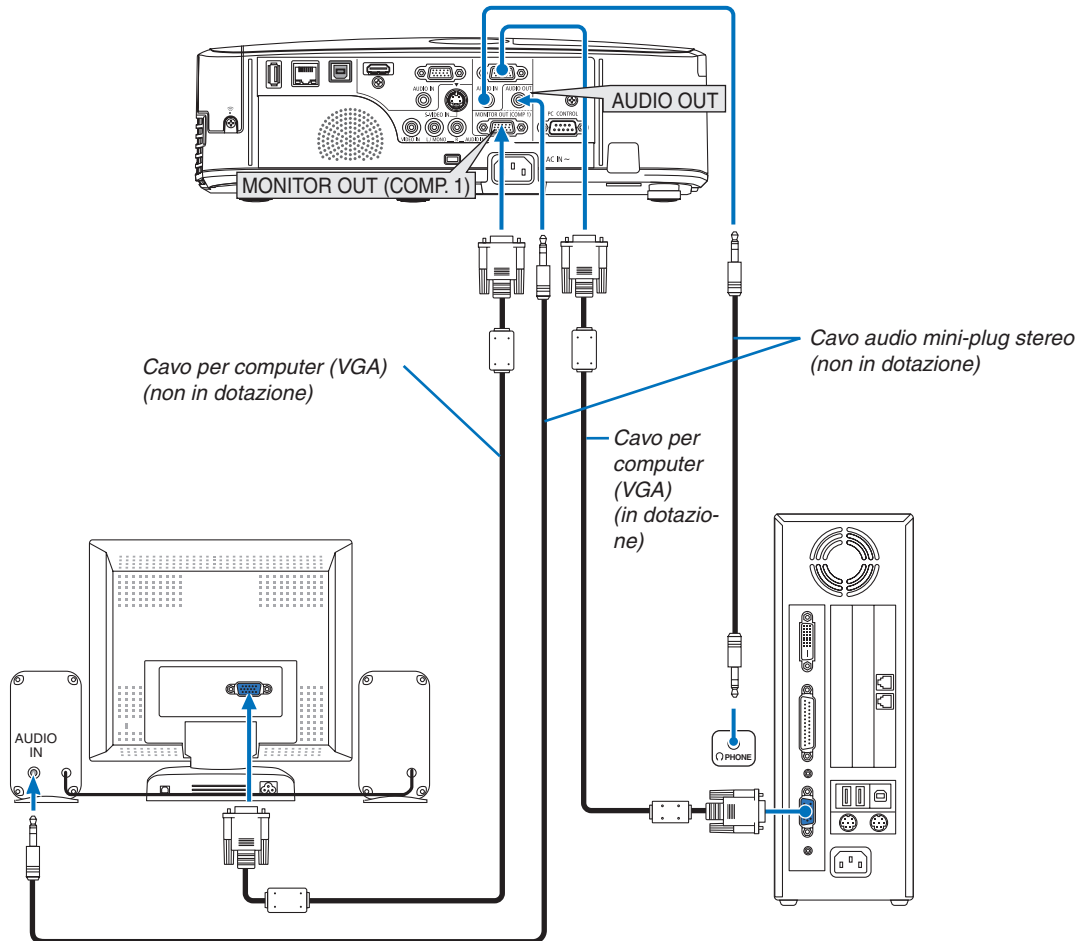

Potete collegare un monitor separato, esterno al proiettore per visualizzare contemporaneamente sul monitor l'immagine analogica del computer in fase di proiezione.

NOTA:

- Non è possibile effettuare un collegamento in serie.
- Quando collegate un componente audio, rimane disabilitato l'altoparlante del proiettore.

Collegamento lettore DVD o altro dispositivo AV

Collegamento ingresso Video/S-Video

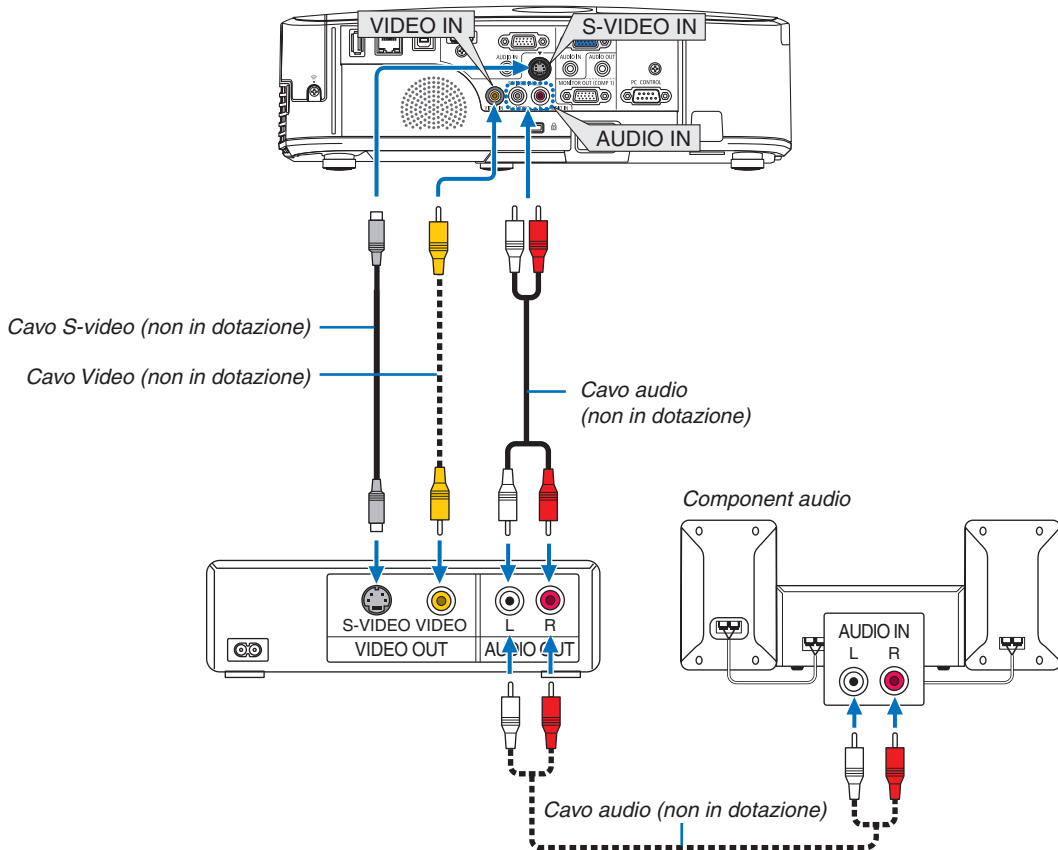

- Selezionare il nome della fonte per il connettore d'ingresso corrispondente dopo aver acceso il proiettore.

Connettore d'ingresso	Tasto FONTE sul proiettore	Tasto sul telecomando
VIDEO IN	VIDEO	(VIDEO)
S-VIDEO IN	S-VIDEO	(S-VIDEO)

NOTA: i jack AUDIO IN L e R (RCA) sono condivisi tra gli ingressi Video e S-Video.

NOTA: Fate riferimento al manuale utente del vostro videoregistratore per ulteriori informazioni sui requisiti di uscita video del dispositivo.

NOTA: un'immagine non può essere visualizzata correttamente quando la fonte Video o S-Video viene riprodotta in avanti o all'indietro tramite un convertitore a scansione.

Collegamento ingresso componente

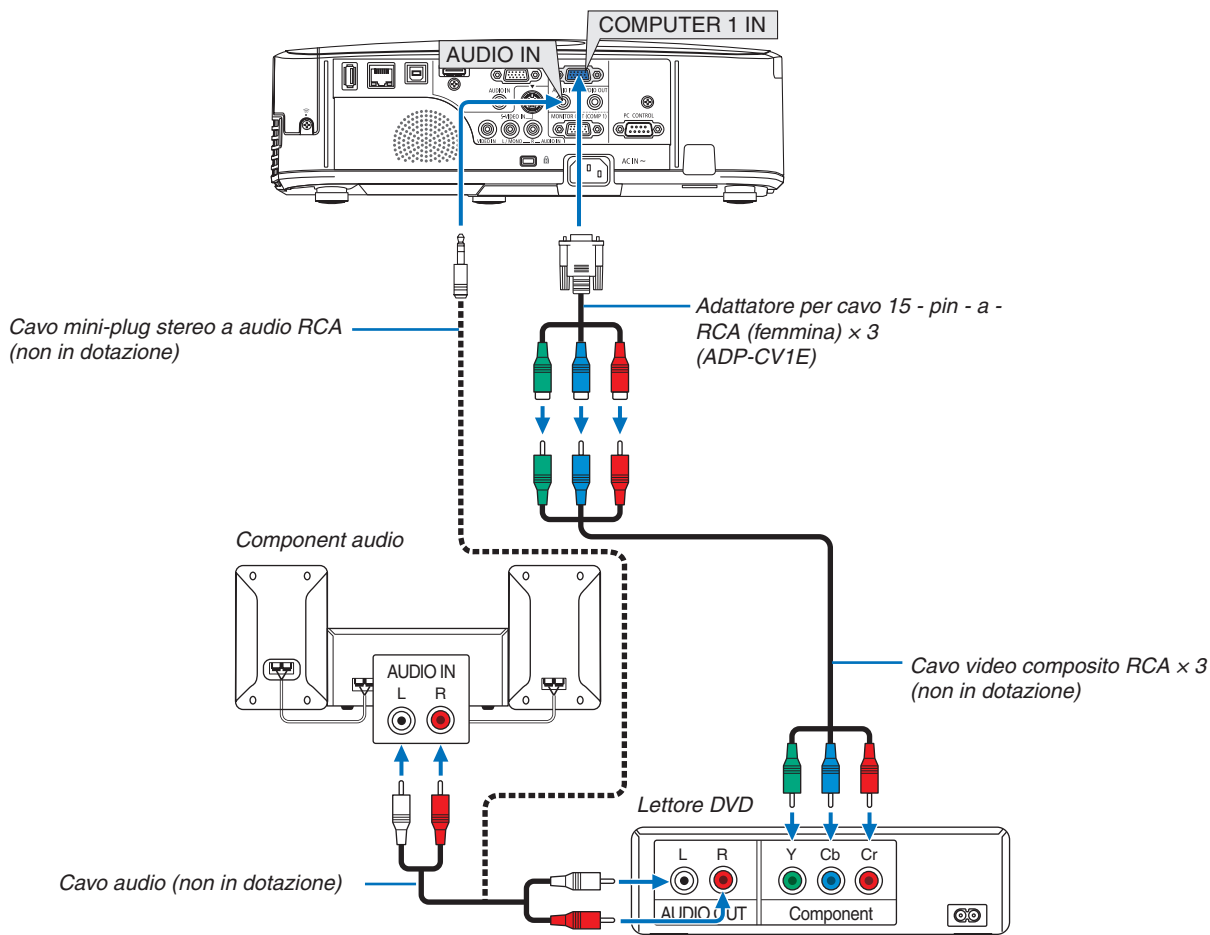

Un segnale composito verrà visualizzato automaticamente. In caso contrario, dal menu selezionate [IMPOST.] → [OPZIONI(1)] → [SELEZIONA SEGNALE] → [COMPUTER1] o [COMPUTER2], quindi inserite un segno di spunta nel pulsante di opzione Component.

- Selezionare il nome della fonte per il connettore d'ingresso corrispondente dopo aver acceso il proiettore.

Connettore d'ingresso	Tasto FONTE sul proiettore	Tasto sul telecomando
COMPUTER 1 IN	COMPUTER1	(COMPUTER 1)
COMPUTER 2 IN	COMPUTER2	(COMPUTER 2)

NOTA: fate riferimento al manuale delle istruzioni del lettore DVD per ulteriori informazioni sui requisiti di uscita video del lettore DVD.

Collegamento ingresso HDMI

Potete collegare l'uscita HDMI del vostro lettore DVD, lettore del disco rigido, lettore Blu-ray o PC portatile al connettore HDMI IN del vostro proiettore.

NOTA: il connettore HDMI IN supporta il Plug & Play (DDC2B).

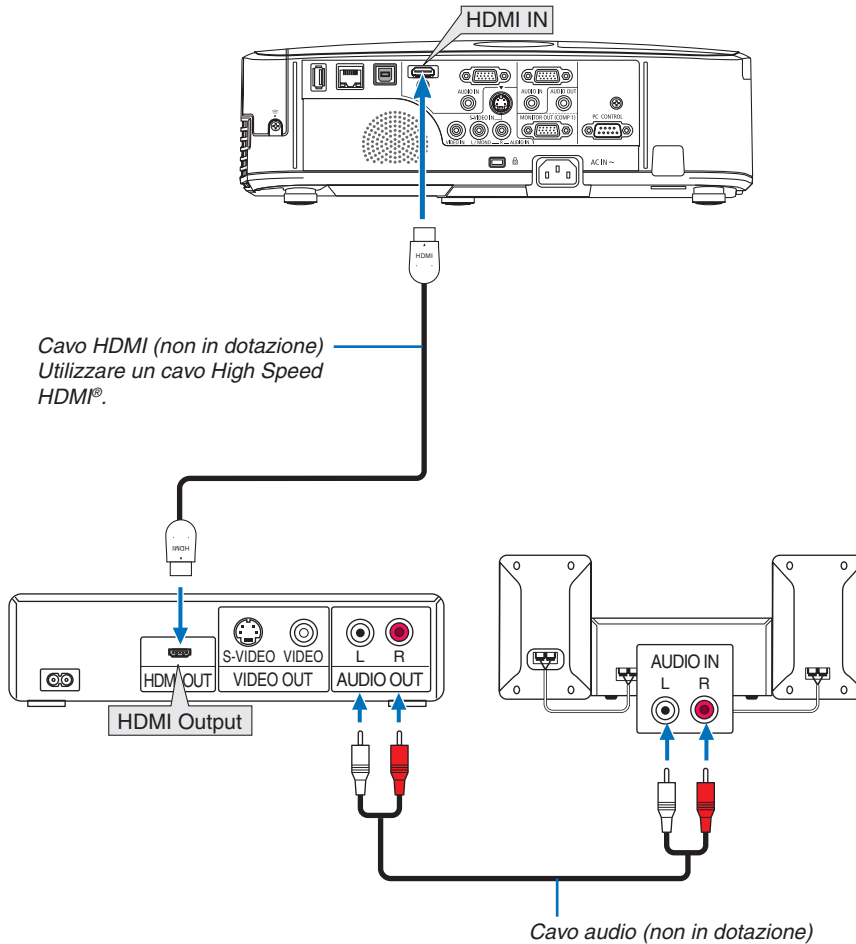

Connettore ingresso	Tasto SOURCE sul proiettore	Tasto sul telecomando
HDMI IN	HDMI	HDMI

SUGGERIMENTO: per gli utenti dell'apparecchiatura audio video con connettore HDMI:
Selezionate "Enhanced" anziché "Normale" se è possibile commutare l'uscita HDMI tra "Enhanced" e "Normale".
In questo modo, il contrasto dell'immagine sarà migliore e le aree scure saranno più dettagliate.
Per ulteriori informazioni sulle impostazioni, fate riferimento al manuale delle istruzioni dell'apparecchiatura audio video da collegare.

- Quando collegate il connettore HDMI IN del proiettore al lettore DVD, potete impostare il livello video del proiettore in base al livello video del lettore DVD. Nel menu selezionate [IMPOSTAZIONI HDMI] → [LIVELLO VIDEO] ed eseguite le impostazioni necessarie.
- Se non è possibile udire il suono dell'ingresso HDMI, nel menu selezionate [IMPOSTAZIONI HDMI] → [SELEZIONE AUDIO] → [HDMI].

Collegamento a LAN cablata

Il proiettore è dotato di una porta LAN (RJ-45) che consente una connessione LAN attraverso un cavo LAN. Per utilizzare una connessione LAN, è necessario impostare la rete LAN sul menu del proiettore. Selezionare [IM-POST.] → [LAN CABLATA]. (→ pagina 85).

Esempio di connessione LAN

Esempio di connessione wired LAN

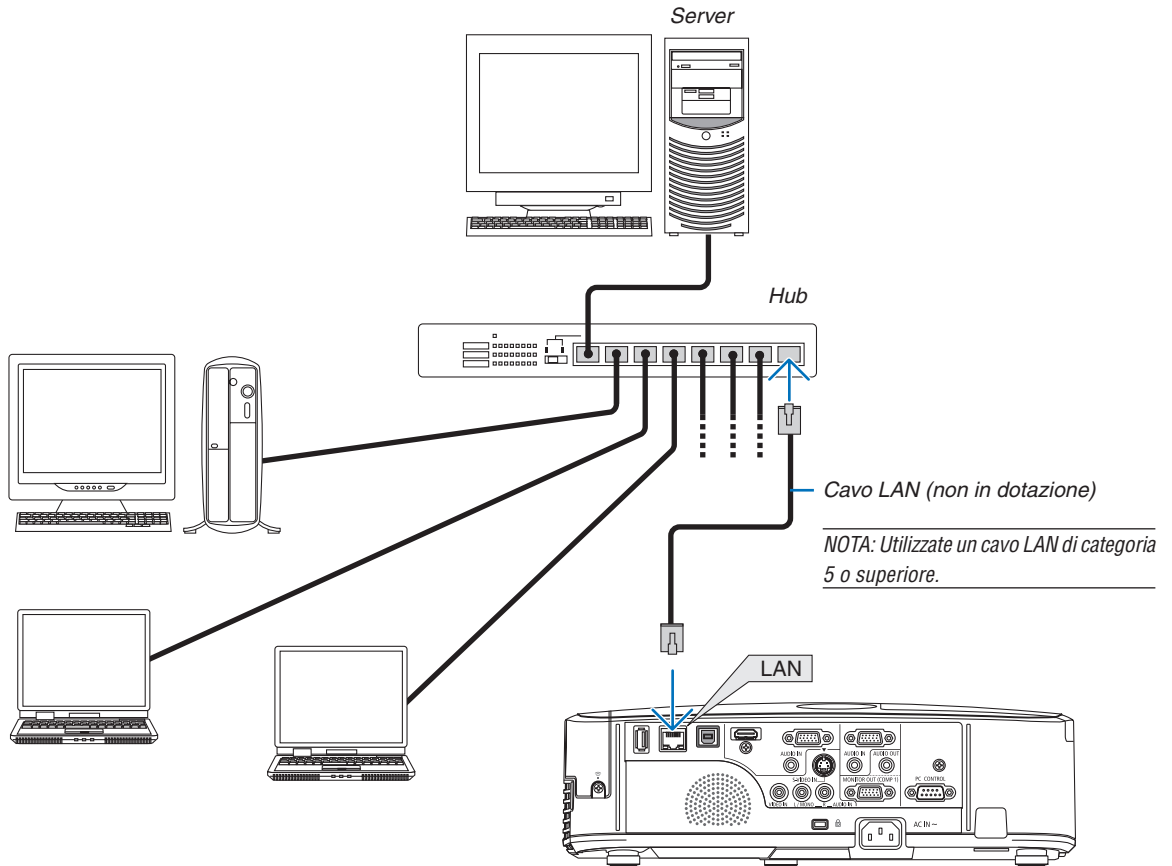

Collegamento a LAN wireless (opzionale: serie NP02LM)

L'unità wireless LAN USB offre anche una connessione LAN senza fili. Per utilizzare una connessione LAN wireless, è necessario assegnare un indirizzo IP al proiettore.

Importante:

- Se si utilizza il proiettore con l'unità wireless LAN USB in una zona in cui è vietato l'uso di dispositivi wireless LAN, rimuovere l'unità dal proiettore.
- Acquistare l'unità wireless LAN USB appropriata per il proprio paese o zona.

NOTA:

- Il LED verde sull'unità wireless LAN USB lampeggia per mostrare che questa è funzionante.
 - L'adattatore (o l'unità) wireless LAN del computer deve essere compatibile con lo standard Wi-Fi (IEEE802.11b/g/n).
-

Flusso di impostazione LAN senza fili

Passaggio 1: Attaccare l'unità wireless LAN USB al proiettore.

Passaggio 2: Collegare il computer al proiettore tramite una LAN cablata. (→ pagina 102)

Utilizzare il browser del computer per visualizzare il server HTTP del proiettore. (→ pagina 40)

Passaggio 3: Utilizza un server HTTP per impostare la rete LAN wireless. (→ pagina 43)

Accedere alla funzione di server HTTP per impostare [NETWORK SETTINGS] → [SETTINGS] → [WIRELESS] → [EASY CONNECTION], [PROFILE1] o [PROFILE2].

NOTA:

- Per utilizzare la funzione di server HTTP, il proiettore deve essere collegato a una rete.
In primo luogo usare la LAN cablata per collegare il proiettore a una rete e quindi utilizzare il server HTTP per impostare la rete LAN wireless.
 - Dopo aver impostato la LAN senza fili utilizzando il server HTTP, impostare [NETWORK SETTINGS] → [SETTINGS] → [WIRED] → [DISABLE]
-

Quando si passa ad impostare il proiettore dopo la connessione alla LAN senza fili:

Utilizzare il menu per impostare la connessione wireless LAN per il proiettore.

(→ pagina 86)

Selezionare [DISABLE], [EASY CONNECTION], [PROFILE1] o [PROFILE2], impostando dal server HTTP.

Collegamento dell'unità wireless LAN USB

NOTA:

- L'unità wireless LAN USB deve essere inserita nella relativa porta nella direzione corretta. Non può essere inserita nella direzione opposta. Se l'unità wireless LAN USB viene inserita nella direzione opposta con eccessiva forza, la porta USB potrebbe rompersi.
 - Prima di toccare l'unità wireless LAN USB, toccare un oggetto metallico (come la maniglia di una porta o il telaio di una finestra in alluminio) per scaricare l'elettricità statica dal proprio corpo.
 - Inserire o rimuovere sempre l'unità wireless LAN USB quando l'alimentazione principale è spenta. In caso contrario si potrebbe causare un malfunzionamento del proiettore o danni all'unità. Se il proiettore non funziona correttamente, spegnerlo, scollegare il cavo di alimentazione, quindi ricollegarlo.
 - Non inserire altri dispositivi USB nella porta dell'unità wireless LAN USB. Non inserire l'unità wireless LAN USB nella porta USB del pc (tipo B).
-

Munirsi di un cacciavite a croce.

1. Premere il tasto POWER per spegnere il proiettore, metterlo in condizione di attesa e scollegare il cavo di alimentazione.

2. Rimuovere il coperchio della porta USB (LAN).

Allentare la vite di fissaggio del coperchio della porta.

- La vite non è rimovibile.

3. Inserire lentamente l'unità wireless LAN USB nella porta USB (LAN).

Togliere il tappo dall'unità wireless LAN USB e inserirlo con la superficie (lato indicatore) verso l'esterno. Conservare il tappo per uso successivo.

NOTA: Non forzare l'inserimento dell'unità wireless LAN USB.

4. Riposizionare il coperchio della porta USB (LAN).

Inserire il fermo del coperchio della porta USB (LAN) nella scanalatura del proiettore, quindi serrare la vite per fissarlo.

Per rimuovere l'unità wireless LAN USB, scollegare il cavo di alimentazione e utilizzare la procedura di cui sopra.

NOTA:

- Il LED verde sull'unità wireless LAN USB lampeggia per mostrare che questa è funzionante. Se l'unità wireless LAN USB è stata fissata male, il LED blu non lampeggia.
- Non premete il tasto presente sull'unità wireless LAN USB. Questo tasto non funziona con il presente modello.

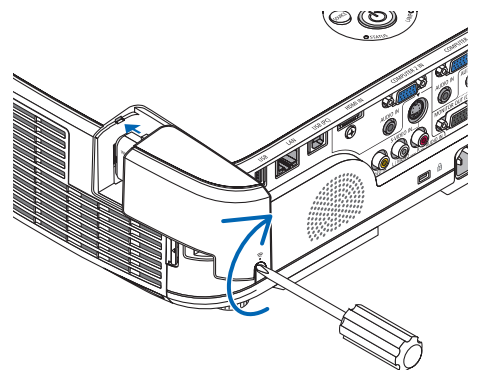
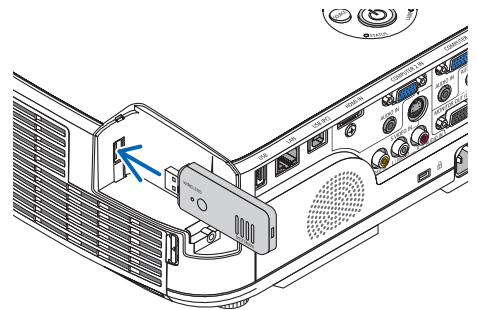
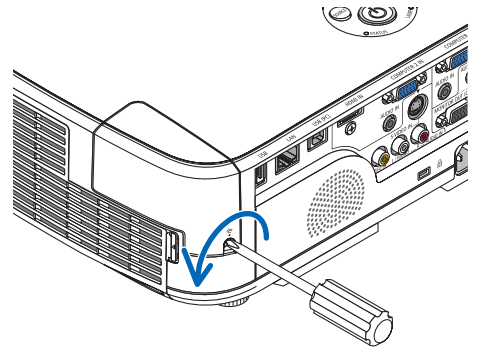

Esempio di connessione wireless LAN
(Tipo di rete → Infrastrutture)

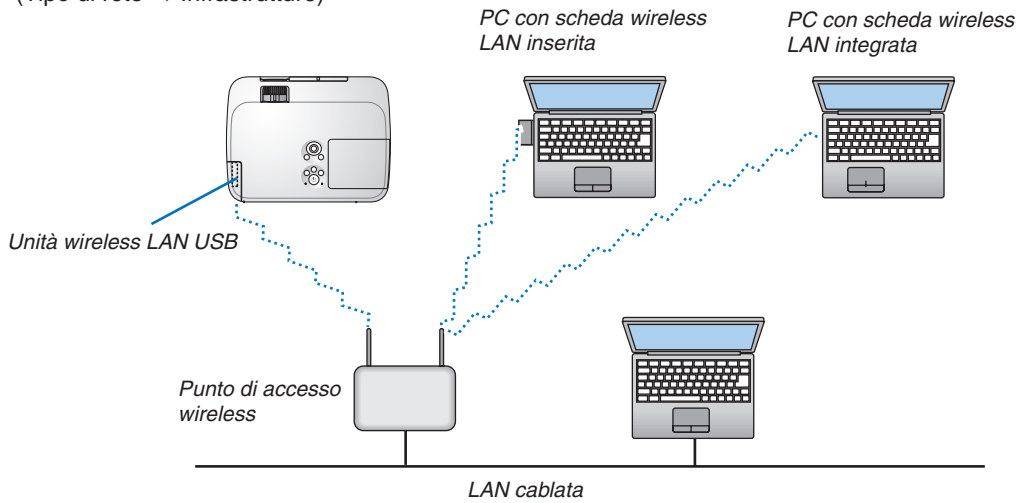

Utilizzare la funzione di server HTTP per effettuare le impostazioni. (→ pagina 40)

Esempio di connessione wireless LAN (Tipo di rete → Ad Hoc)

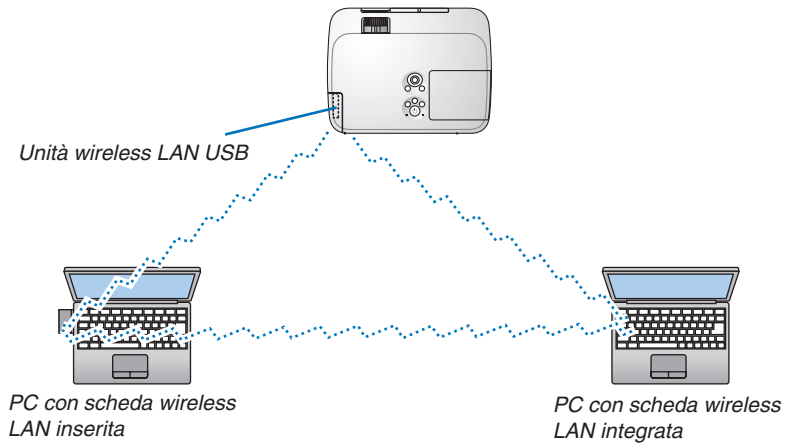

Per abilitare la comunicazione diretta (ad esempio peer-to-peer) tra il computer e i proiettori, è necessario selezionare il modo Ad Hoc.

Utilizzare la funzione di server HTTP per effettuare le impostazioni. (→ pagina 40)

7. Manutenzione

Questa sezione descrive le procedure semplici di manutenzione da seguire per pulire i filtri, l'obiettivo, il proiettore e per sostituire la lampada e i filtri.

1 Pulizia dei filtri

La spugna del filtro dell'aria evita che polvere e sporcizia penetrino all'interno del proiettore; per questo, deve essere pulita frequentemente. In caso di filtro sporco o ostruito, il proiettore potrebbe surriscaldarsi.

NOTA: Il messaggio per la pulizia del filtro viene visualizzato per un minuto dopo l'accensione o lo spegnimento del proiettore. Quando viene visualizzato il messaggio, pulire i filtri. Il tempo per pulire i filtri è impostato a [SPENTO] al momento della spedizione. Per annullare il messaggio, premere un tasto qualsiasi sul corpo del proiettore o sul telecomando.

Il filtro a due strati presente nel proiettore migliora il raffreddamento e le capacità di resistenza alla polvere, rispetto ai modelli convenzionali.

I lati esterni (lato di ingresso) del primo e del secondo strato rimuovono la polvere.

Per pulire il filtro, rimuovete l'unità filtro e il coperchio del filtro.

⚠ ATTENZIONE

- Prima di pulire i filtri, spegnete il proiettore, disconnettete il cavo di alimentazione, quindi lasciate raffreddare il proiettore. Una mancata osservanza di tali istruzioni può causare scosse elettriche o ferite da scottatura.

1. Premete il tasto per sbloccare l'unità filtro ed estrarla.

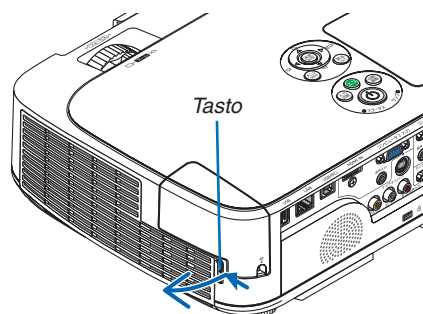

2. Rimuovete il coperchio del filtro.

Il coperchio del filtro è fissato a sei punti di montaggio separati.

Curvare il coperchio del filtro premendo il fermo leggermente finché non si sgancia.

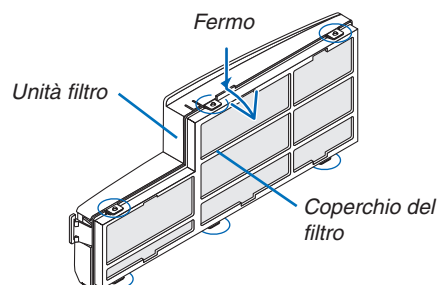

3. Rimuovete i quattro filtri ed usate un aspirapolvere per rimuovere tutta la polvere presente all'interno.

Rimuovete la polvere dal filtro a fisarmonica

NOTA:

- Quando effettuate la pulizia del filtro, usate l'aspirapolvere con una bocchetta a spazzola morbida. Ciò previene danni al filtro.
- Non lavate il filtro con acqua. Ciò potrebbe causare occlusioni al filtro.

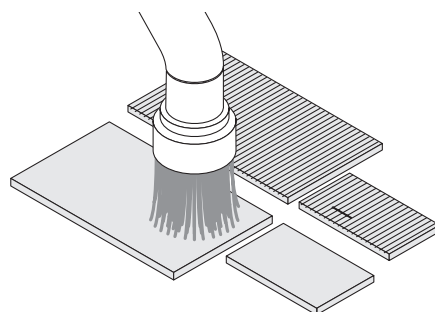

4. Rimuovete la polvere dall'unità filtro e dal coperchio del filtro.

Pulite sia l'interno che l'esterno.

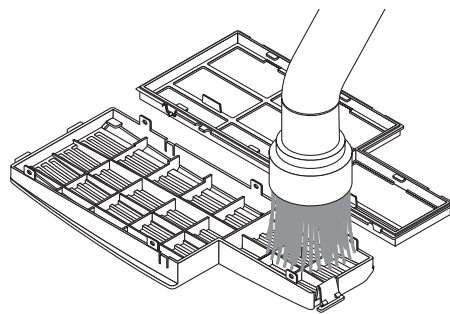

5. Fissate i quattro filtri all'unità filtro e al coperchio del filtro.

Unità filtro: fissate due filtri rigidi a nido d'ape (grande e piccolo) all'unità filtro.

Coperchio del filtro: fissate due filtri morbidi a fisarmonica (grande e piccolo) al coperchio del filtro.

Il filtro a fisarmonica presenta delle fessure. Allineate le fessure con le sporgenze del coperchio del filtro.

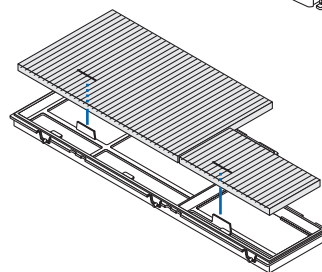
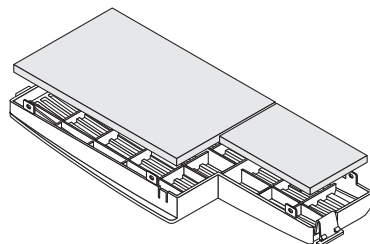

6. Fissate nuovamente il coperchio del filtro all'unità

Allineate l'unità filtro con il coperchio del filtro e posizionate le sei sporgenze spingendole.

- Assicuratevi che tutti e sei i punti di fissaggio siano allineati correttamente.

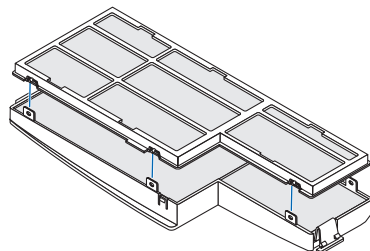

7. Riposizionate l'unità filtro sul proiettore.

Inserite i due fermi sull'estremità dell'unità filtro nella scanalatura del proiettore, quindi premete il tasto per chiudere l'unità filtro.

- Spingete l'unità filtro finché non scatta in posizione.

8. Azzerate le ore di utilizzo del filtro.

Collegate il cavo di alimentazione alla presa a muro, quindi accendete il proiettore.

Dal menu, selezionate [AZZERA] → [AZZERA ORE FILTRO]. (→ pagina 91)

L'intervallo di tempo per pulire i filtri è impostato a [SPENTO] al momento della spedizione. Quando si utilizza il proiettore senza effettuare modifiche, non è necessario resettare le ore di utilizzo del filtro.

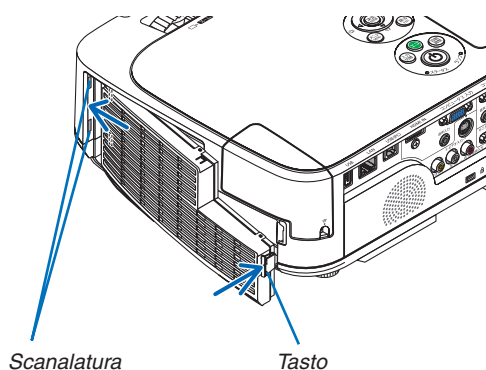

2 Pulizia dell'obiettivo

- Spegnete il proiettore prima di effettuare la pulizia.
- Il proiettore dispone di un obiettivo in plastica. Usate un pulitore per obiettivi in plastica, reperibile in commercio.
- Non raschiate o roviniate la superficie dell'obiettivo, poiché gli obiettivi in plastica sono facilmente soggetti a graffi.
- Non utilizzare mai alcool o detersivi per obiettivi in vetro, poiché così facendo si danneggia la superficie dell'obiettivo in plastica.

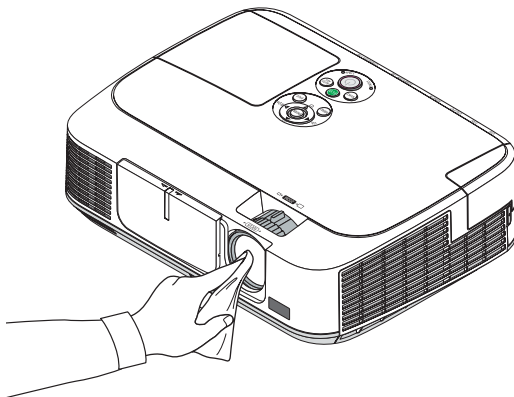

3 Pulizia dell'involucro

Spegnete e scollegate il proiettore prima di pulirlo.

- Usate un panno morbido asciutto per rimuovere la polvere dal proiettore. Se è molto sporco, usare un detergente delicato.
- Non usare mai detersivi aggressivi o solventi come alcool o diluenti.
- Quando effettuate la pulizia delle fessure di ventilazione o dell'altoparlante usando un aspirapolvere, non premete la spazzola dell'aspirapolvere all'interno delle fessure.

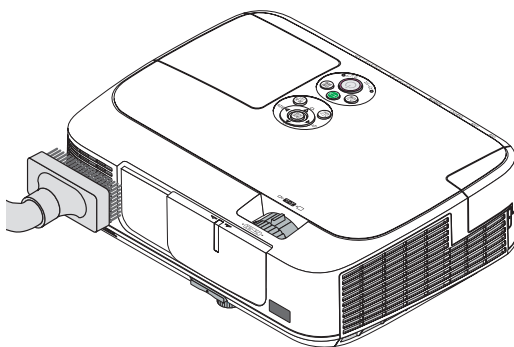

Eliminate la polvere nelle fessure di ventilazione.

- Fessure di ventilazione intasate possono causare un aumento della temperatura interna del proiettore, dando luogo a malfunzionamenti.
- Non raschiate e non colpite il proiettore con le dita o con oggetti solidi.
- Contattate il vostro fornitore per la pulizia dell'interno del proiettore.

NOTA: non usate prodotti volatili, come insetticidi, sul proiettore, l'obiettivo o lo schermo. Non lasciate prodotti in gomma o in vinile a contatto diretto prolungato con il proiettore. In caso contrario la rifinitura della superficie si deteriorerà e la copertura potrebbe staccarsi.

4 Sostituzione della lampada e dei filtri

Quando la lampada esaurisce la sua durata, l'indicatore LAMP nel proiettore lampeggia in rosso ed appare il messaggio "LA LAMPADA È ARRIVATA A FINE VITA. PER FAVORE SOSTITUIRE LA LAMPADA E IL FILTRO." (*). Per mantenere la performance ottimale del proiettore, sostituite la lampadina anche se questa è ancora in funzione. Dopo avere sostituito la lampada, azzerate il contatore. (→ pagina 91)

ATTENZIONE

- NON TOCCARE LA LAMPADA immediatamente dopo il suo utilizzo. Sarà estremamente calda. Spegnerne il proiettore e scollegare il cavo di alimentazione. Lasciare raffreddare la lampada per almeno un'ora prima di toccarla.

- Usare la lampada specificata per ragioni di sicurezza e per ottenere le migliori prestazioni.
- NON RIMUOVETE NESSUNA VITE eccetto una vite del coperchio della lampada e due viti del portalampada. Potreste subire una scossa elettrica.
- Non rompete il vetro del portalampada.
Non lasciate impronte sulla superficie di vetro del portalampada. Le impronte digitali sulla superficie di vetro possono causare ombre indesiderate o compromettere la qualità dell'immagine.
- Se continuate ad usare il proiettore per altre 100 ore dopo che la lampadina è esaurita il proiettore si spegnerà e andrà in modalità stand by. In tal caso, sostituite la lampada. Se ciò dovesse accadere assicurarsi di sostituire la lampadina. Se continuate ad utilizzare la lampadina anche dopo il suo esaurimento, questa potrebbe distruggersi e i pezzi di vetro potrebbero spargersi nella scatola. Non toccate questi pezzi di vetro, altrimenti vi potete fare male. In tal caso, rivolgetevi al vostro rivenditore NEC per la sostituzione della lampada.

* *NOTA: Questo messaggio verrà visualizzato nelle seguenti condizioni:*

- per un minuto dopo l'accensione del proiettore
- quando vengono premuti il tasto  (POWER) sul proiettore o il tasto POWER OFF sul telecomando

Per disattivare questo messaggio, premere un qualsiasi tasto sul proiettore o sul telecomando.

Lampada e strumenti opzionali necessari per la sostituzione:

- Cacciavite con testa a croce
- Lampada di sostituzione
NP15LP (M300X, M260X, M230X, M260W)
NP16LP (M350X, M300W)

Flusso di sostituzione della lampada e dei filtri

Passaggio 1. Sostituire la lampada

Passaggio 2. Sostituire i filtri (→ pagina 112)

Passaggio 3. Azzerare le ore di utilizzo della lampada e le ore di utilizzo del filtro (→ pagina 91)

Sostituzione della lampada

1. Rimuovete il coperchio della lampada.

- (1) Allentate la vite del coperchio della lampada.
 - La vite del coperchio della lampada non è rimovibile.
- (2) Premete e fate scorrere il coperchio della lampada.

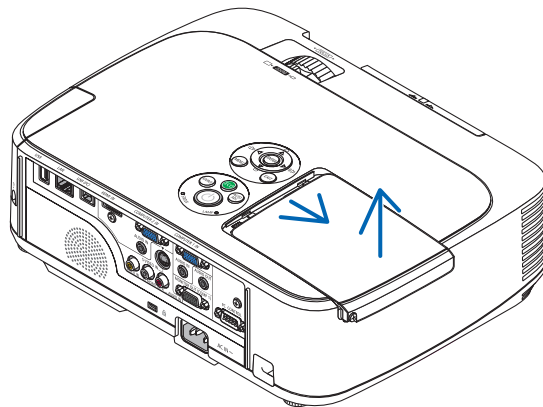
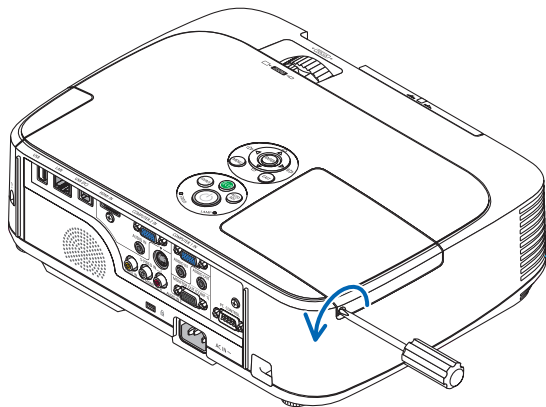

2. Rimuovete l'alloggiamento della lampada.

- (1) Allentare le due viti che fissano il portalampada finché il cacciavite Phillips non è in grado di ruotare liberamente.
 - Le due viti non sono rimovibili.
 - Vi è una funzione di interbloccaggio in questa sezione per prevenire rischi di scosse elettriche. Non disabilitate questa funzione.
- (2) Afferrate il portalampada e rimuovetelo.

 **ATTENZIONE:**

Prima di rimuovere l'alloggiamento della lampada assicuratevi che non sia surriscaldato.

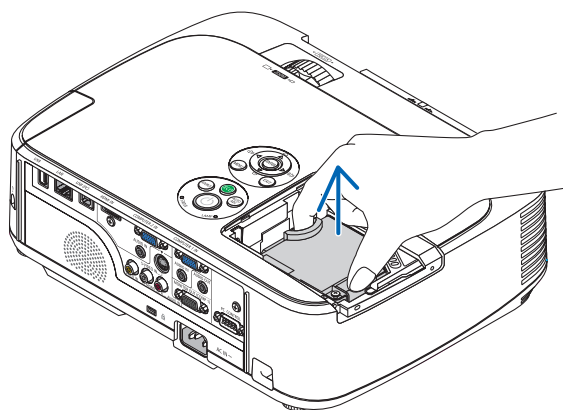
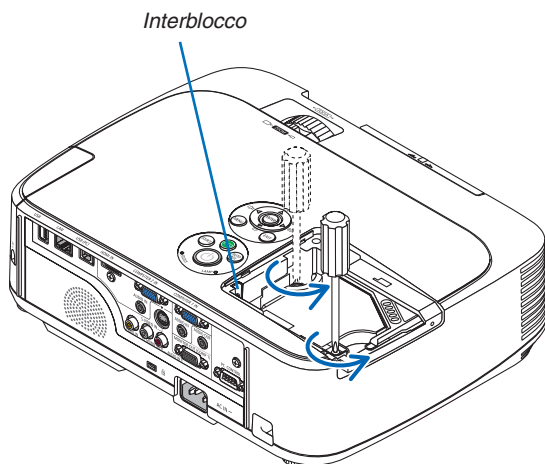

3. Installate un nuovo alloggiamento della lampada.

- (1) Inserite l'alloggiamento della nuova lampada finché non è inserito nella presa.
- (2) Premete al centro dell'alloggiamento della lampada per fissarla.
- (3) Assicuratevi di serrare le due viti.
 - Non dimenticate di serrare le viti.

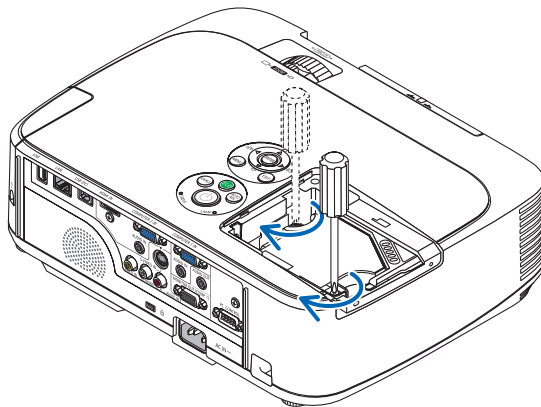
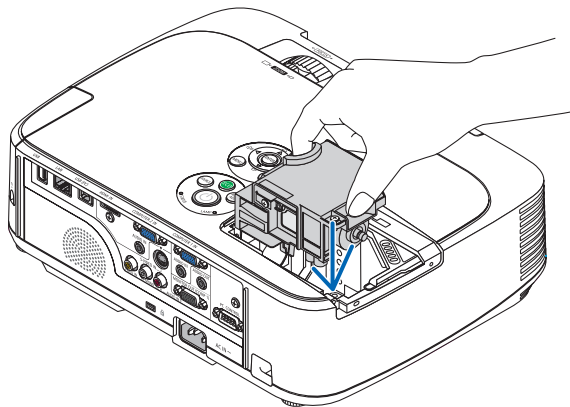

4. Reinstallate il coprilampada.

- (1) Fate scorrere il coperchio della lampada verso l'interno finché non scatta in posizione.
- (2) Avvitare la vite per fissare il coperchio della lampada.
 - Assicuratevi di serrare la vite.

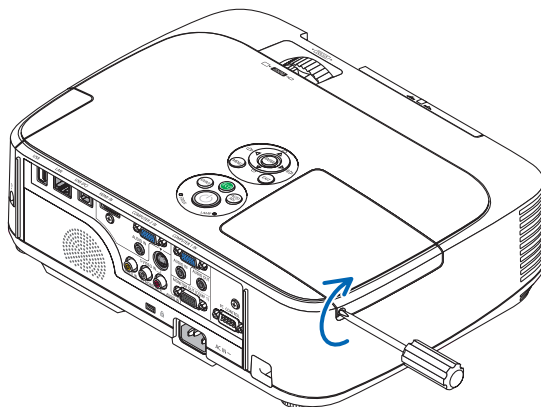
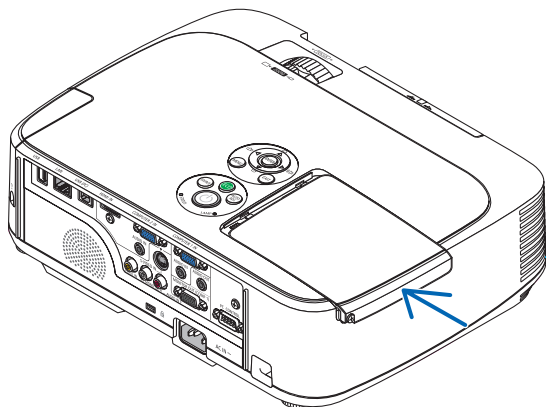

**Questo completa la sostituzione della lampada.
Proseguire con la sostituzione dei filtri.**

*NOTA: Se continuate ad utilizzare il proiettore per altre 100 ore dopo l'esaurimento della lampadina, non sarà possibile avviare il proiettore e il menu non verrà visualizzato.
In tal caso, premete il tasto HELP sul telecomando, tenendolo premuto per 10 secondi per azzerare il contatore.
Quando l'orologio durata lampada viene azzerato, l'indicatore LAMP (lampada) si spegne.*

Per sostituire i filtri:

Insieme alla lampada di ricambio vi sono quattro filtri.

Filtro a nido d'ape (a maglia grossa): Dimensioni grandi e piccole (fissato all'unità filtro)

Filtro a fisarmonica (a maglia fine): Dimensioni grandi e piccole (fissato al coperchio del filtro)

NOTA:

- Sostituire tutti e quattro i filtri allo stesso tempo.
 - Prima di sostituire i filtri, togliere la polvere e lo sporco dal proiettore.
 - Il proiettore è un apparecchio di precisione. Tenerlo lontano da polvere e sporco durante la sostituzione del filtro.
 - Non lavare i filtri con acqua e sapone. Acqua e sapone danneggiano la membrana del filtro.
 - Posizionare i filtri. Il fissaggio non corretto di un filtro può causare l'entrata di polvere e sporco all'interno del proiettore.
-

Prima di sostituire i filtri, cambiare la lampada. (→ pagina 109)

1. Spingere il fermo per sbloccare la unità filtro ed estrarla.

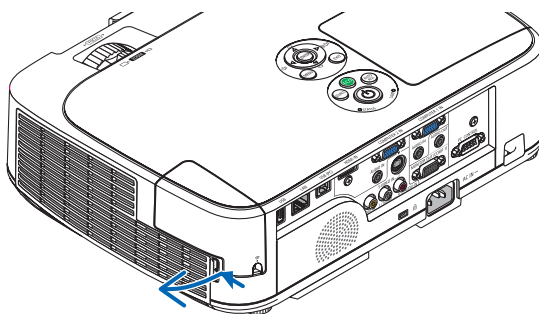

2. Staccare il coperchio del filtro dall'unità.

Il coperchio del filtro è fissato a sei punti di montaggio separati.

Curvare il coperchio del filtro premendo leggermente finché non si sgancia.

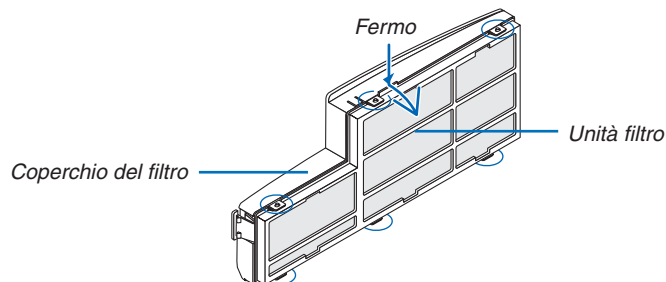

3. Sostituire i quattro (4) filtri

1. Rimuovere il filtro, quindi pulire l'unità e il coperchio.
2. Fissare i filtri nuovi.

Unità filtro: Fissare i due filtri a nido d'ape (a maglia grossa) all'unità.

Coperchio del filtro: Fissare i due filtri a fisarmonica (a maglia fine) al coperchio.

Il filtro a fisarmonica presenta delle fessure. Allineare le fessure con le sporgenze del coperchio del filtro.

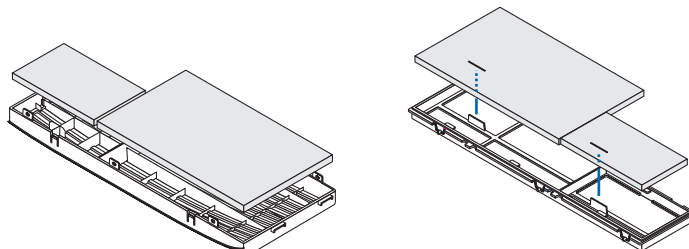

4. Fissare nuovamente il coperchio del filtro all'unità

Allineare l'unità filtro con il coperchio e posizionare le sporgenze spingendole.

- Assicurarsi che tutti e sei i punti di fissaggio siano allineati correttamente.

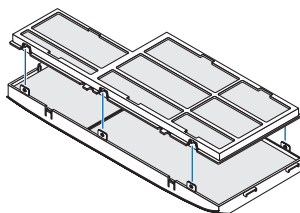

5. Riposizionare l'unità filtro sul proiettore.

Inserire i due fermi sull'estremità dell'unità filtro nella scanalatura del proiettore.

Spingere l'unità filtro finché non scatta in posizione.

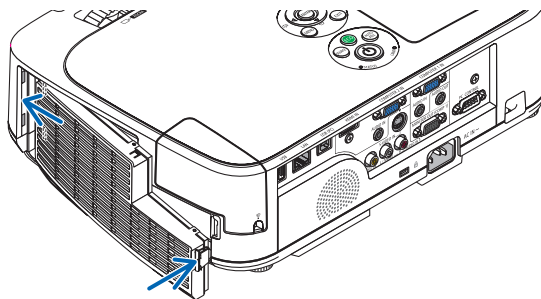

Questo completa la sostituzione del filtro.
Proseguire con la pulizia dei contaore di lampada e filtri.

Per azzerare le ore di utilizzo della lampada e le ore di utilizzo del filtro:

1. Posizionare il proiettore dove si intende utilizzarlo.
2. Collegare il cavo di alimentazione alla presa a muro, quindi accendere il proiettore.
3. Azzerare le ore di utilizzo della lampada e le ore di utilizzo del filtro.
 1. Dal menu selezionare [AZZERA] → [AZZERA ORE FILTRO] e azzerare il tempo di utilizzo della lampada.
 2. Selezionare [AZZERA ORE FILTRO] e azzerare le ore di utilizzo del filtro. (→ pagina 91)

8. Appendice

1 Risoluzione dei problemi

Questa sezione vi aiuta a risolvere eventuali problemi che sorgono durante l'impostazione o l'utilizzo del proiettore.

Messaggi dell'indicatore

Indicatore di alimentazione (POWER)

Condizione dell'indicatore		Condizione del proiettore	Nota
Spento		La corrente principale è spenta	–
Spia lampeggiante	Blu	0,5 sec Acceso, 0,5 sec Spento	Il proiettore è pronto per l'accensione. Attendere.
		2,5 sec Acceso, 0,5 sec Spento	Timer di spegnimento abilitato.
Spia illuminata	Blu	Il proiettore è acceso.	–
	Arancione	[NORMALE] è selezionato per [MODO DI ATTESA]	–
	Rosso	[RISPARMIO ENERGIA] è selezionato per [MODO DI ATTESA]	–

Indicatore dello stato (STATUS)

Condizione dell'indicatore		Condizione del proiettore	Nota
Spento		Normale o Standby [RISPARMIO ENERGIA] per [MODO DI ATTESA]	–
Spia lampeggiante	Rosso	1 ciclo (0,5 sec Acceso, 2,5 sec Spento)	Errore del coprilampada o del portalampada
		2 ciclo (0,5 sec Acceso, 0,5 sec Spento)	Errore della temperatura o del portalampada
		3 ciclo (0,5 sec Acceso, 0,5 sec Spento)	Errore di alimentazione.
		4 ciclo (0,5 sec Acceso, 0,5 sec Spento)	Errore del ventilatore
		6 ciclo (0,5 sec Acceso, 0,5 sec Spento)	Errore della lampada
		9 ciclo (0,5 sec Acceso, 0,5 sec Spento)	Errore [CONTRASTO DINAMICO]
	Arancione	1 ciclo (0,5 sec acceso, 2,5 sec spento)	Conflitto di rete
Verde		Riaccensione della lampada (Il proiettore è in fase di raffreddamento.)	
Spia illuminata	Verde	Modalità di attesa ([NORMALE] per [MODO DI ATTESA])	–
	Arancione	Il [BLOCCO PANN. CONTR.] è attivato.	Avete premuto il comando dell'armadietto quando il blocco del pannello di controllo è attivato.
		Errore ID CONTROLLO	L'ID di controllo del telecomando e l'ID del proiettore non corrispondono.

Indicatore della lampada (LAMP)

Condizione dell'indicatore		Condizione del proiettore	Nota
Spento		Normale	–
Spia lampeggiante	Rosso	La lampada ha raggiunto la fine della sua vita di servizio. Sul display viene visualizzato il messaggio di sostituzione della lampada.	Sostituire la lampada.
Spia illuminata	Rosso	La lampada è stata utilizzata oltre il limite consentito. Il proiettore non si accenderà fino alla sostituzione della lampada.	Sostituire la lampada.
	Verde	La [MODO ECOLOGICO] è impostata su [AUTO ECO], [ECO1], [ECO2]	–

Dispositivo di protezione sovra-temperatura

Se la temperatura all'interno del proiettore aumenta troppo, il dispositivo di protezione dalla sovra-temperatura disattiva automaticamente la lampada e l'indicatore STATUS lampeggia (2 cicli di accensione e spegnimento).

In tal caso, procedete come segue:

- Scollegate il cavo di alimentazione quando le ventole di raffreddamento si arrestano.
- Spostate il proiettore in un luogo più fresco se la stampa in cui eseguite la presentazione è troppo calda.
- Pulite i fori di ventilazione se si ostruiscono con la polvere.
- Attendete circa 60 minuti affinché il proiettore non si raffredda sufficientemente.

Problemi comuni e soluzioni

(→ “Indicatore alimentazione/stato/lampada” a pagina 114.)

Problema	Controllate queste voci
Non si accende o non si spegne	<ul style="list-style-type: none"> Controllate che il cavo di alimentazione sia collegato e che il tasto d'accensione sull'involucro del proiettore o sul telecomando sia acceso. (→ pagine 13, 14) Accertatevi che il coprilampada sia installato correttamente. (→ pagina 111) Verificare che il proiettore non sia surriscaldato. Se la ventilazione intorno al proiettore non è sufficiente oppure la stanza in cui si esegue la presentazione è particolarmente calda, spostare il proiettore in un luogo più fresco. Controllate se state continuando ad utilizzare il proiettore per altre 100 ore successive all'esaurimento della lampada. In tal caso, sostituire la lampada. Una volta sostituita la lampada, azzerare le ore di utilizzo. (→ pagina 109) La lampada non si illumina. Attendete qualche istante, quindi riaccendete l'alimentazione. Impostare [MODO VENTILATORE] su [ALTITUDINE ELEVATA] quando il proiettore viene utilizzato ad altitudini pari o superiori a circa 1.600 metri. Se il proiettore viene utilizzato ad altitudini pari o superiori a circa 1.600 metri senza impostare [ALTITUDINE ELEVATA], il proiettore potrebbe surriscaldarsi, quindi spegnersi automaticamente. In questo caso, attendere qualche minuto, quindi accendere il proiettore. (→ pagina 81) <p>Se il proiettore viene acceso subito dopo lo spegnimento della lampada, le ventole girano senza che l'immagine venga visualizzata per un certo tempo. Trascorso questo tempo, il proiettore visualizzerà l'immagine. Attendere.</p>
Si spegne	<ul style="list-style-type: none"> Verificare che le funzioni [AUTO SPEGNIMENTO] e [SPEGNIM. AUTOM. ATT.] non siano attivate. (→ pagina 77, 84)
Nessuna immagine	<ul style="list-style-type: none"> Utilizzate il tasto COMPUTER1, COMPUTER2, VIDEO o S-VIDEO sul telecomando per selezionare la fonte (Computer, Video o S-Video). (→ pagina 16) Se ancora non c'è immagine, premere il tasto di nuovo. Assicuratevi che i cavi siano collegati correttamente. Utilizzate i menu per regolare la luminosità e il contrasto. (→ pagina 70) Assicuratevi che il coperchio dell'obiettivo sia aperto. (→ pagina 5) Ripristinate le impostazioni o le regolazioni a livelli predefiniti utilizzando la funzione di [AZZERA] sul menu. (→ pagina 91) Immettete la vostra parola chiave registrata se la funzione Sicurezza viene attivata. Fate riferimento a pagina 28. Assicuratevi di collegare il proiettore ed il PC notebook mentre il proiettore si trova nella modalità d'attesa e prima di accendere il PC notebook. <p>Nella maggior parte dei casi, il segnale d'uscita proveniente dal PC notebook non si accende se non è collegato al proiettore prima dell'accensione della corrente.</p> <p>* Se lo schermo dovesse diventare bianco durante l'uso del telecomando, questo può essere dovuto alla funzione salvaschermo del computer o al software di risparmio energia.</p> <ul style="list-style-type: none"> Fate riferimento anche alla pagina successiva.
L'immagine diventa improvvisamente scura	<ul style="list-style-type: none"> Controllare se il proiettore è in modo ECO Forzato a causa di una temperatura ambiente troppo elevata. In tal caso, abbassare la temperatura interna del proiettore selezionando [ALTO] in [MODO VENTILATORE]. (→ pagina 81)
Il tono o la tonalità del colore è insolito	<ul style="list-style-type: none"> Verificate che sia stato selezionato il colore appropriato in [COLORE PARETE]. In tal caso, selezionate un'opzione appropriata. (→ pagina 76) Regolate [TONALITÀ] in [REGOLAZIONE IMMAGINE]. (→ pagina 70)
L'immagine non è quadrata rispetto allo schermo	<ul style="list-style-type: none"> Cambiate la posizione del proiettore per migliorare il suo angolo rispetto allo schermo. (→ pagina 17) Utilizzate la funzione Trapezio per correggere la distorsione trapezoidale. (→ pagina 20)
L'immagine è sfuocata	<ul style="list-style-type: none"> Regolate il fuoco. (→ pagina 19) Cambiate la posizione del proiettore per migliorare il suo angolo rispetto allo schermo. (→ pagina 17) Assicuratevi che la distanza tra il proiettore e lo schermo sia all'interno del campo di regolazione dell'obiettivo. (→ pagina 94) Si può formare della condensa sull'obiettivo se il proiettore freddo viene portato in un luogo riscaldato e poi acceso. In tal caso, lasciate che la condensa evapori dall'obiettivo del proiettore senza utilizzarlo.
Viene visualizzato uno sfarfallio sullo schermo	<ul style="list-style-type: none"> Impostare [MODO VENTILATORE] su un'impostazione diversa da [ALTITUDINE ELEVATA] quando il proiettore viene utilizzato ad altitudini inferiori a circa 1.600 metri. Se il proiettore viene utilizzato ad altitudini inferiori a circa 1.600 metri impostando [ALTITUDINE ELEVATA], la lampada potrebbe raffreddarsi eccessivamente, provocando lo sfarfallio delle immagini. Impostare [MODO VENTILATORE] su [AUTO]. (→ pagina 81)
L'immagine scorre verticalmente, orizzontalmente o in entrambe le direzioni	<ul style="list-style-type: none"> Verificate la risoluzione e la frequenza del computer. Assicuratevi che la risoluzione che si cerca di visualizzare sia supportata dal proiettore. (→ pagina 121) Regolate manualmente l'immagine del computer con Orizzontale/Verticale in [OPZIONI IMMAGINE]. (→ pagina 72)
Non funziona il telecomando	<ul style="list-style-type: none"> Installate nuove batterie. (→ pagina 9) Assicuratevi che non vi siano degli ostacoli tra voi e il proiettore. State a una distanza di 22 piedi (7 m) dal proiettore. (→ pagina 9)
L'indicatore è illuminato o lampeggia	<ul style="list-style-type: none"> Fate riferimento all'indicatore di POWER / STATUS / LAMP. (→ pagina 114)
Colori trasversali nel modo RGB	<ul style="list-style-type: none"> Premete il tasto AUTO ADJ sull'involucro del proiettore o sul telecomando. (→ pagina 22) Regolare l'immagine del computer manualmente tramite le funzioni [OROLOGIO], [FASE] e [OPZIONI IMMAGINE]. (→ pagina 71)

Per ulteriori informazioni, rivolgetevi al rivenditore.

Se non è presente alcuna immagine o se l'immagine non è visualizzata correttamente.

- Processo alimentazione accesa per il proiettore e il PC.

Assicuratevi di collegare il proiettore ed il PC notebook mentre il proiettore si trova nella modalità d'attesa e prima di accendere il PC notebook.

Nella maggior parte dei casi, il segnale d'uscita proveniente dal PC notebook non si accende se non è collegato al proiettore prima dell'accensione della corrente.

NOTA: potete controllare la frequenza orizzontale del segnale corrente nel menu del proiettore in Informazioni. Se il valore è "0 kHz", non vi sono segnali emessi dal computer. Fate riferimento alla pagina 89 o passate al passaggio successivo.

- Attivazione del display esterno del computer

La visualizzazione di un'immagine sullo schermo del computer portatile non significa necessariamente che viene emesso un segnale al proiettore. Quando si utilizza un computer portatile compatibile, una combinazione di tasti funzioni consentiranno di attivare/disattivare il display esterno. In genere, la combinazione del tasto "Fn" insieme a uno dei 12 tasti funzione consente di attivare/disattivare il display esterno. Ad esempio, i computer portatili NEC utilizzano la combinazione di tasti Fn + F3, mentre i portatili Dell utilizzano Fn + F8 per attivare/disattivare le selezioni del display esterno.

- Nessun segnale standard emesso dal computer

Se il segnale emesso dal computer portatile non è conforme agli standard industriali, l'immagine proiettata può non essere visualizzata correttamente. In tal caso, disattivate lo schermo LCD del computer portatile quando è in uso il display del proiettore. Ciascun computer portatile disattiva/riattiva gli schermi LCD locali in modo diverso come descritto al passaggio precedente. Per ulteriori informazioni, fate riferimento alla documentazione del computer in uso.

- L'immagine è visualizzata in modo errato quando si utilizza un Macintosh

Quando utilizzate un Macintosh con il proiettore, impostate l'interruttore DIP dell'adattatore Mac (non in dotazione con il proiettore) in base alla risoluzione. Al termine dell'impostazione, riavviate il Macintosh per rendere attive le modifiche.

Per le modalità di visualizzazione delle impostazioni diverse da quelle supportate dal Macintosh e dal proiettore, se cambiate l'interruttore DIP sull'adattatore Mac, l'immagine può ripetersi o può non venire visualizzata. In tal caso, impostate l'interruttore DIP sul modo fisso a 13 pollici, quindi riavviate il Macintosh. Dopodiché ripristinate gli interruttori DIP a una modalità visualizzabile, quindi riavviate nuovamente il Macintosh.

NOTA: per un PowerBook che non dispone di un connettore mini D-Sub a 15 spinotti, è necessario un cavo adattatore video prodotto a Apple Computer.

- Mirroring su un PowerBook

- * Quando utilizzate il proiettore con un Macintosh PowerBook, l'uscita può essere impostata su 1024 x 768 a meno che il "mirroring" è disattivato sul PowerBook. Per ulteriori informazioni sul mirroring, fate riferimento al manuale dell'utente in dotazione con il computer Macintosh.

- Le cartelle e le icone sono nascoste sullo schermo Macintosh

Le cartelle e le icone possono non essere visualizzate sullo schermo Macintosh. In tal caso, selezionate [View] → [Arrange] dal menu Apple e ordinate le icone.

2 Specifiche

Questa sezione fornisce delle informazioni tecniche sulle prestazioni del proiettore.

Numero modello M350X/M300X/M260X/M230X/M300W/M260W

Sezione ottica

	M350X	M300X	M260X	M230X	M300W	M260W
Pannello LCD	0,63" con matrice micro obiettivo (Rapporto d'aspetto 4:3)		0,63" con matrice micro obiettivo (proporzioni 4:3)		0,59" con matrice micro obiettivo (proporzioni 16:10)	
Risoluzione	1024 × 768 pixels (XGA)				1280 × 800 pixels (WXGA)	
Obiettivo	Zoom e messa a fuoco manuali Proporzione = 1,7 F1,7–2,1 17,5–29,0 mm					
Lampada	230 W CA (170 W nel ECO1)	180 W CA (145 W nel ECO1) (90 W nel ECO2)		180 W CA (145 W nel ECO1)	230 W CA (170 W nel ECO1)	180 W CA (145 W nel ECO1)
Uscita luce*2*3	3500 lumens	3000 lumens	2600 lumens	2300 lumens	3000 lumens	2600 lumens
	ECO1: 75%	ECO1: 80%		ECO1: 80%	ECO1: 75%	ECO1: 80%
Rapporto contrasto*3 (completamente bianco: completamente nero)	2000:1					
Dimensioni immagine (diagonale)	25–300 pollici/0,64 m–7,6 m					
Distanza di proiezione	26–543 pollici/0,65–13,8 m				27–573 pollici/0,69–14,6 m	
Angolo di proiezione (min.–max.)	10,7°–11,4° (Grandangolo)/ 6,5°–6,8° (Teleobiettivo)				10,8°–11,4° (Grandangolo)/ 6,5°–6,8° (Teleobiettivo)	

*1 I pixels effettivi sono più di 99,99%.

*2 Questo è il valore di uscita luce (lumens) quando la modalità [PRESELEZIONARE] è impostata su [ALTA LUMIN.]. Se viene impostata come [PRESELEZIONARE] una qualsiasi altra modalità il valore di uscita luce potrebbe diminuire leggermente.

*3 Conformità a ISO21118-2005

Sezione elettrica

	M350X	M300X	M260X	M230X	M300W	M260W
Ingressi	2 × RGB/Componente (D-Sub 15 P), 1 × HDMI tipo A (connettore HDMI®) compatibile con HDCP*4, 1 × S-Video (DIN 4 P), 1 × Video (RCA), 1 × (L/R) RCA Audio, 2 × Stereo Mini Audio					
Uscite	1 × RGB (D-Sub 15 P), 1 × Stereo Mini Audio					
Controllo PC	1 × porta di controllo del PC (D-Sub 9 P)					
Porta LAN cablata	1 × RJ-45 (10BASE-T/100BASE-TX)					
Porta LAN senza fili (Opzionale)	IEEE 802.11 b/g/n (unità wireless LAN USB opzionale richiesta)					
Porta USB	1 × Tipo A, 1 × Tipo B					
Riproduzione dei colori	Trattamento del segnale a 10-bit (1,07 miliardi di colori) (HDMI, VIEWER, RETE: Colori, 16,7 milioni di colori)					
Compatibilità dei segnali*5	Analogico: VGA/SVGA/XGA/XGA+/WXGA/WXGA+/SXGA/SXGA+/UXGA 480i/480p/576i/576p/720p/1080i/1080p HDMI: VGA/SVGA/XGA/WXGA/SXGA/480p/576p/720p/1080i/1080p					
Larghezza della banda video	RGB: 80 MHz (Max.)					
Risoluzione orizzontale	540 linee TV: NTSC/NTSC4.43/PAL/PAL-M/PAL-N/PAL60 300 linee TV: SECAM					
Velocità di scansione	Orizzontale: 15 kHz to 100 kHz (RGB: 24 kHz o superiore) Verticale: da 50 Hz a 120 Hz (HDMI: Da 50 Hz a 85 Hz)					
Compatibilità di sincronizzazione	Sync separata					
Altoparlanti incorporati	10 W (monofonico)					
Requisiti di alimentazione	100–240V CA, 50/60Hz					

Corrente di ingresso		3,4 A/1,5 A	2,8 A/1,2 A	3,4 A/1,5 A	2,8 A/1,2 A
Consumo energetico	MODO ECOLOGICO SPENTO (NORMALE)	311 W (100-130 V)/ 302 W (200-240 V)	248 W (100-130 V) 239 W (200-240 V)	311 W (100-130 V)/ 302 W (200-240 V)	248 W (100-130 V)/ 239 W (200-240 V)
	MODO ECO1	239 W (100-130 V)/ 236 W (200-240 V)	198 W (100-130 V) 193 W (200-240 V)	239 W (100-130 V)/ 236 W (200-240 V)	198 W (100-130 V)/ 193 W (200-240 V)
	MODO ECO2	—	138 W (100-130 V) 136 W (200-240 V)	—	—
	ATTESA (NORMALE)	8 W (100-130 V/200-240 V)			
	ATTESA (RISPARMIO ENERGIA)	0,2 W (100-130 V)/0,4 W (200-240 V)			

*4 HDMI® (Deep Color, Lip Sync) con HDCP

Che cos'è la tecnologia HDCP/HDCP?

HDCP è l'acronimo di High-bandwidth Digital Content Protection. High bandwidth Digital Content Protection (HDCP) è un sistema che consente di evitare la copia illegale di dati video inviati su un'interfaccia DVI (Digital Visual Interface).

Se non riuscite a visualizzare il materiale tramite l'ingresso HDMI, ciò non significa necessariamente che il proiettore non funzioni correttamente. Con l'implementazione del protocollo HDCP, può succedere che del contenuto sia protetto dall'HDCP e non venga visualizzato a causa della decisione/intenzione della comunità HDCP (Digital Content Protection, LLC).

*5 Un'immagine con una risoluzione superiore o inferiore a quella originaria del proiettore (M350X/M300X/M260X/M230X: 1024 × 768/M300W/M260W: 1280 × 800) sarà visualizzata con Advanced AccuBlend.

Sezione meccanica

	M350X	M300X	M260X	M230X	M300W	M260W
Istallazione Posizionamento	Scrivania/anteriore, scrivania/posteriore, soffitto/anteriore, soffitto/posteriore					
Dimensioni	13,4" (W) × 3,9" (H) × 10,1" (D) /339 mm (W) × 99 mm (H) × 257 mm (D) (escluse le parti sporgenti)					
Peso	6,59 libbre/2,99 kg	6,39 libbre/2,9 kg			6,59 libbre/2,99 kg	6,39 libbre/2,9 kg
Considerazioni ambientali	Temperature operative: da 41° a 104°F (da 5° a 40°C), (modalità ECO selezionata automaticamente da 95° a 104° F/da 35° a 40°C) Da 20% a 80% di umidità (assenza di condensa) Temperature di conservazione: da 14° a 122°F (da -10° a 50°C), Da 20% a 80% di umidità (assenza di condensa)					
Disposizioni	Approvato UL/C-UL (UL 60950-1, CSA 60950-1) Per il Canada: Corrisponde ai requisiti DOC per la Classe B Corrisponde ai requisiti FCC per la Classe B Per l'Australia e la Nuova Zelanda: Corrisponde ai requisiti AS/NZS CISPR.22 per la Classe B Per l'Europa: corrisponde alla Direttiva EMC (EN55022, EN55024, EN61000-3-2, EN61000-3-3) Corrisponde alla direttiva sulla bassa tensione (EN60950-1, approvato TÜV GS)					
						

Per ulteriori informazioni, visitate i siti:

USA : <http://www.necdisplay.com/>

Europa : <http://www.nec-display-solutions.com/>

Globale : <http://www.nec-display.com/global/index.html>

Per informazioni riguardo gli accessori opzionali, visitate il nostro sito web o consultate la nostra brochure.

Le specifiche sono soggette a modifiche senza preavviso.

3 Dimensioni del proiettore

Unità: mm (pollici)

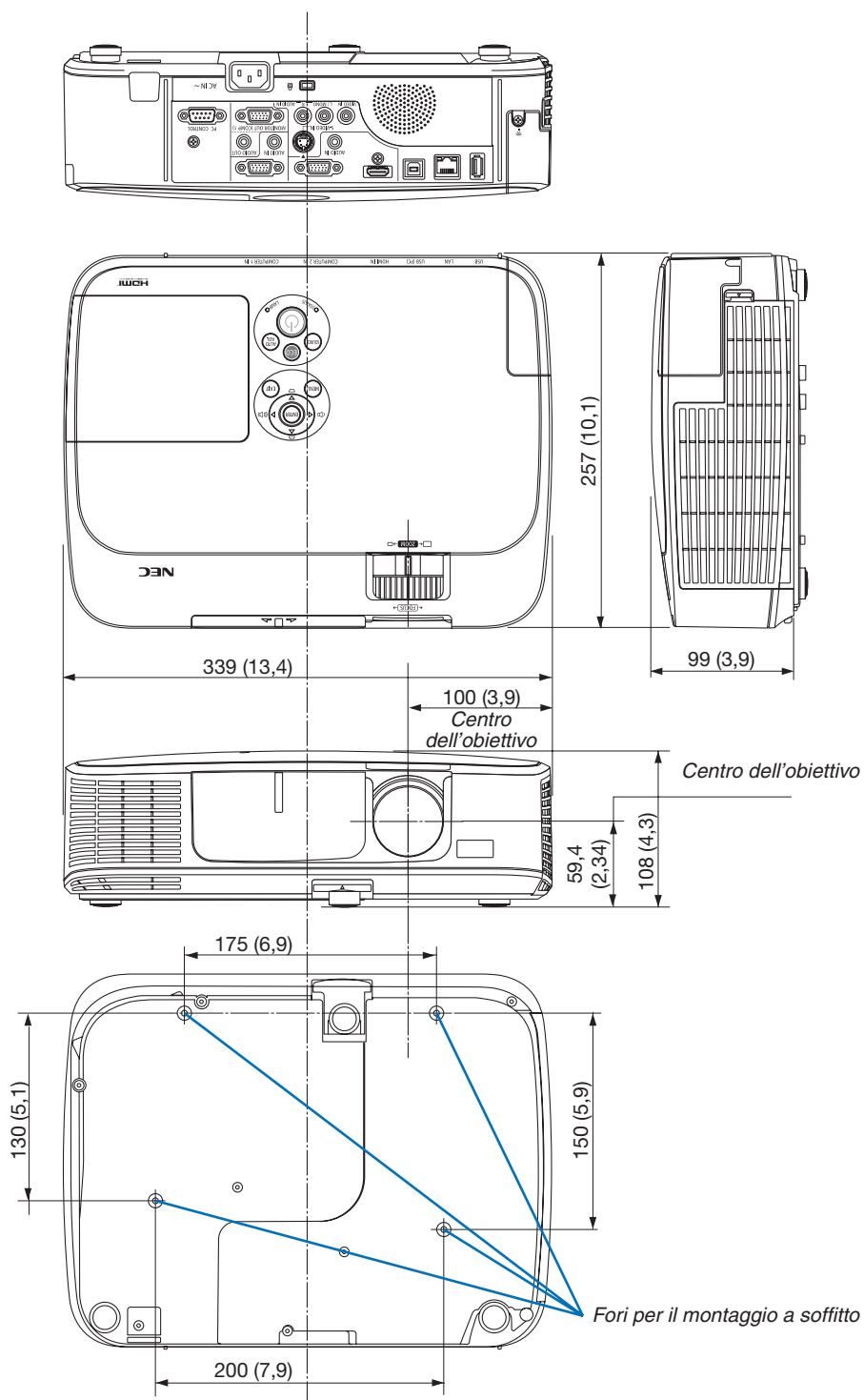

4 Assegnazione pin del connettore di ingresso COMPUTER D-Sub

Connettore mini D-Sub a 15 spinotti

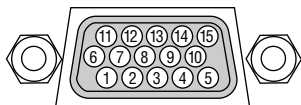

Livello dei segnali

Segnale video: 0,7 Vp-p (analogico)

Segnale di sincronizzazione: livello TTL

Pin No.	Segnale RGB (analogico)	Segnale YCbCr
1	Rosso	Cr
2	Verde o sincronizzazione sul verde	Y
3	Blu	Cb
4	Massa	
5	Massa	
6	Massa rossa	Massa Cr
7	Massa verde	Massa Y
8	Massa blu	Massa Cb
9	Nessun collegamento	
10	Massa del segnale di sincronizzazione	
11	Nessun collegamento	
12	DATI bidirezionali (SDA)	
13	Sincronizzazione orizzontale o sincronizzazione composta	
14	Sincronizzazione verticale	
15	Orologio dei dati	

COMPUTER 1 IN

NOTA: I pin 12 e 15 sono richiesti per DDC/CI.

5 Elenco dei segnali d'ingresso compatibili

RGB analogico

Segnale	Risoluzione (Punti)	Rapporto Aspetto	Velocità di ripristino (Hz)
VGA	640 × 480	4:3	60/72/75/85/iMac
SVGA	800 × 600	4:3	56/60/72/75/85/iMac
XGA	1024 × 768 ^{*1}	4:3	60/70/75/85/iMac
XGA+	1152 × 864	4:3	60/70/75/85
WXGA	1280 × 768 ^{*2}	15:9	60
	1280 × 800 ^{*2}	16:10	60
	1360 × 768 ^{*3}	16:9	60
	1366 × 768 ^{*3}	16:9	60
Quad-VGA	1280 × 960	4:3	60/75
SXGA	1280 × 1024	5:4	60/75
SXGA+	1400 × 1050	4:3	60
WXGA+	1440 × 900	16:10	60
WXGA++	1600 × 900 ^{*3}	16:9	60
UXGA	1600 × 1200	4:3	60
WSXGA+	1680 × 1050	16:10	60
HD	1280 × 720	16:9	60
Full HD	1920 × 1080	16:9	60
MAC 13"	640 × 480	4:3	67
MAC 16"	832 × 624	4:3	75
MAC 19"	1024 × 768	4:3	75
MAC 21"	1152 × 870	4:3	75
MAC 23"	1280 × 1024	5:4	65

Component

Segnale	Formato	Rapporto Aspetto	Velocità di ripristino (Hz)
HDTV (1080p)	1920 × 1080	16:9	60
HDTV (1080i)	1920 × 1080	16:9	50/60
HDTV (720p)	1280 × 720	16:9	50/60
SDTV (480p)	720 × 480	4:3/16:9	60
SDTV (576p)	720 × 576	4:3/16:9	50
SDTV (480i)	720 × 480	4:3/16:9	60
SDTV (576i)	720 × 576	4:3/16:9	50

Composito Video/S-Video

Segnale	Rapporto Aspetto	Velocità di ripristino (Hz)
NTSC	4:3	60
PAL	4:3	50
PAL60	4:3	60
SECAM	4:3	50

HDMI

Segnale	Risoluzione (Punti)	Rapporto Aspetto	Velocità di ripristino (Hz)
VGA	640 × 480	4:3	60
SVGA	800 × 600	4:3	60
XGA	1024 × 768 ^{*1}	4:3	60
WXGA	1280 × 768 ^{*2}	15:9	60
	1280 × 800 ^{*2}	16:10	60
	1366 × 768	16:9	60
Quad-VGA	1280 × 960	4:3	60
SXGA	1280 × 1024	5:4	60
SXGA+	1400 × 1050	4:3	60
WXGA+	1440 × 900	16:10	60
WXGA++	1600 × 900	16:9	60
WSXGA+	1680 × 1050	16:10	60
HDTV (1080p)	1920 × 1080	16:9	50/60
HDTV (1080i)	1920 × 1080	16:9	50/60
HDTV (720p)	1280 × 720	16:9	50/60
SDTV (480p)	720 × 480	4:3/16:9	60
SDTV (576p)	720 × 576	4:3/16:9	50

^{*1} Risoluzione originale sul modello XGA (M350X/M300X/M260X/M230X)

^{*2} Risoluzione originale sul modello WXGA (M300W/M260W)

^{*3} Il proiettore potrebbe non riuscire a visualizzare correttamente questi segnali quando è selezionato [AUTO] per [RAPPORTO ASPETTO] nel menu su schermo.

L'impostazione predefinita di fabbrica è [AUTO] per [RAPPORTO ASPETTO]. Per visualizzare questi segnali, selezionare [16:9] per [RAPPORTO ASPETTO].

NOTA:

- Un'immagine con una risoluzione più alta o più bassa di quella originale del proiettore (M350X/M300X/M260X/M230X: 1024 × 768 / M300W/M260W: 1280 × 800) sarà visualizzata con Advanced Accublend.
- I segnali sync on green e composite sync non sono supportati.
- I segnali diversi da quelli specificati nella tabella sopra possono non essere visualizzati correttamente. In tal caso, cambiate la velocità di ripristino o di risoluzione del PC. Fate riferimento alle Proprietà del display del vostro PC per ulteriori informazioni sulle procedure.

6 Codici di controllo del PC e collegamenti dei cavi

Codici di controllo del PC

Funzione	Dati del codice								
ACCENSIONE	02H	00H	00H	00H	00H	02H			
SPEGNIMENTO	02H	01H	00H	00H	00H	03H			
SELEZIONE INGRESSO COMPUTER 1	02H	03H	00H	00H	02H	01H	01H	09H	
SELEZIONE INGRESSO COMPUTER 2	02H	03H	00H	00H	02H	01H	02H	0AH	
SELEZIONE INGRESSO HDMI	02H	03H	00H	00H	02H	01H	1AH	22H	
SELEZIONE INGRESSO VIDEO	02H	03H	00H	00H	02H	01H	06H	0EH	
SELEZIONE INGRESSO S-VIDEO	02H	03H	00H	00H	02H	01H	0BH	13H	
SELEZIONE INGRESSO VIEWER	02H	03H	00H	00H	02H	01H	1FH	27H	
SELEZIONE INGRESSO RETE	02H	03H	00H	00H	02H	01H	20H	28H	
SELEZIONE INGRESSO DISPLAY USB	02H	03H	00H	00H	02H	01H	22H	2AH	
SILENZIAMENTO IMMAGINE ACCESO	02H	10H	00H	00H	00H	12H			
SILENZIAMENTO IMMAGINE SPENTO	02H	11H	00H	00H	00H	13H			
SILENZIAMENTO AUDIO ACCESO	02H	12H	00H	00H	00H	14H			
SILENZIAMENTO AUDIO SPENTO	02H	13H	00H	00H	00H	15H			

NOTA: rivolgetevi al rivenditore locale per richiedere un elenco completo dei codici di comando del PC, se necessario.

Collegamento del cavo

Protocollo di comunicazione

Velocità in baud38400 bps

Lunghezza dati8 bit

ParitàNessuna parità

Bit di stopUn bit

X attivato/disattivatoNessuno

Procedura di comunicazione.....Duplex completo

NOTA: a seconda dell'apparecchiatura, è consigliabile utilizzare una velocità in baud inferiore per i cavi lunghi.

Connettore di controllo PC (D-SUB-9P)

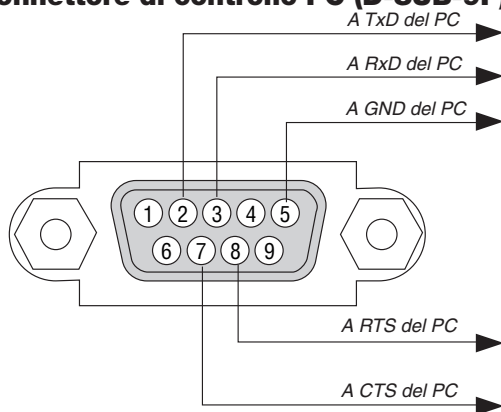

NOTA 1: Non sono usati i pin 1, 4, 6 e 9.

NOTA 2: I jumper "Request to Send" (Richiesta trasmissione) e "Clear to Send" (Pronta per la trasmissione) sono collegati alle estremità del cavo per semplificare il collegamento del cavo.

NOTA 3: per i cavi lunghi si consiglia di impostare la velocità di comunicazione su 9600 bps dal menu del proiettore.

7 Elenco di controllo per la risoluzione dei problemi

Prima di rivolgervi al rivenditore o al personale di assistenza, controllate il seguente elenco per accertarvi che è necessaria la riparazione, facendo inoltre riferimento alla sezione “Risoluzione dei problemi” del manuale dell'utente. L'elenco di controllo riportato di seguito contribuisce a risolvere i problemi in modo più efficace.

* Stampate questa pagina e la prossima per vostro riferimento.

Frequenza del problema sempre a volte (Quanto spesso? _____) altro (_____)

Alimentazione

- Nessuna alimentazione (l'indicatore POWER non si illumina in blu) Fate riferimento anche alla sezione “Indicatore stato (STATUS)”.
 - La spina dei cavi di alimentazione è completamente inserita nella presa a muro.
 - L'interruttore di alimentazione principale è premuto sulla posizione ACCESO.
 - Il coprilampada è installato correttamente.
 - Le ore di utilizzo della lampada (ore operative della lampada) sono state azzerate dopo la sostituzione della lampada.
 - Assenza di alimentazione anche quando tenete premuto il tasto POWER per 1 secondo.
- Spegnimento durante il funzionamento.
 - La spina dei cavi di alimentazione è completamente inserita nella presa a parete.
 - Il coprilampada è installato correttamente.
 - [SPEGNIM. AUTOM. ATT.] è spento (solo per i modelli con la funzione [SPEGNIM. AUTOM. ATT.]).
 - [AUTO SPEGNIMENTO] è spento (solo per i modelli con la funzione [AUTO SPEGNIMENTO]).

Video e Audio

- Nessuna immagine è visualizzata dal PC o dall'apparecchiatura video al proiettore.
 - Ancora nessuna immagine visualizzata anche se collegate prima il proiettore al PC e quindi avviate il PC.
 - Abilitazione dell'uscita del segnale del computer portatile al proiettore.
 - Una combinazione di tasti funzione attiverà/disattiverà il display esterno. In genere, la combinazione del tasto “Fn” insieme a uno dei 12 tasti funzione consente di attivare/disattivare il display esterno.
 - Nessuna immagine (sfondo blu o nero, nessuna visualizzazione).
 - Ancora nessuna immagine visualizzata anche quando premete il tasto AUTO ADJUST.
 - Ancora nessuna immagine visualizzata anche se eseguite il [AZZER] nel menu del proiettore.
 - La spina dei cavi dei segnali è completamente inserita nel connettore di ingresso.
 - Sullo schermo viene visualizzato un messaggio.
(_____)
 - La fonte collegata la proiettore è attiva e disponibile.
 - Ancora nessuna immagine visualizzata anche se regolate la luminosità e/o il contrasto.
 - La risoluzione della fonte di ingresso e la frequenza sono supportate dal proiettore.
- L'immagine è troppo scura.
 - Rimane invariato anche se regolate la luminosità e/o il contrasto.
- L'immagine è distorta.
 - L'immagine è trapezoidale (invariata anche dopo avere eseguito la regolazione trapezoidale [TRAPEZIO]).
- Parti dell'immagine sono andate perdute.
 - Ancora nessuna modifica anche quando premete il tasto AUTO ADJUST.
 - Ancora nessuna modifica anche se eseguite il [AZZER] nel menu del proiettore.
- L'immagine viene spostata in direzione verticale o orizzontale.
 - Le posizioni orizzontale e verticale sono regolate correttamente sul segnale del computer.
 - La risoluzione della fonte di ingresso e la frequenza sono supportate dal proiettore.
 - Alcuni pixel sono andati perduti.
- Sfarfallio dell'immagine.
 - Ancora nessuna modifica anche quando premete il tasto AUTO ADJUST.
 - Ancora nessuna modifica anche se eseguite il [AZZER] nel menu del proiettore.
 - Sfarfallio dell'immagine o deviazione dei colori sul segnale del computer.
 - Situazione invariata, nonostante [MODO VENTILATORE] sia stato commutato da [ALTITUDINE ELEVATA] a [AUTO].
- L'immagine è sfocata o fuori fuoco.
 - Ancora nessuna modifica anche dopo avere controllato la risoluzione del segnale sul PC e averla modificata nella risoluzione originale del proiettore.
 - Ancora nessuna modifica anche dopo avere regolato la messa a fuoco.
- Nessun suono.
 - Il cavo audio è collegato correttamente all'ingresso audio del proiettore.
 - Ancora nessuna modifica anche dopo avere regolato il livello del volume.
 - AUDIO OUT è collegato all'apparecchiatura audio (solo modelli con connettore AUDIO OUT).

Altro

- Non funziona il telecomando
 - Nessun ostacolo tra il sensore del proiettore e il telecomando.
 - Il proiettore è posizionato vicino a una luce fluorescente che può disturbare i comandi remoti a infrarossi.
 - Le batterie sono nuove e non sono invertite per l'installazione.
- I tasti sul proiettore non funzionano (solo per i modelli con la funzione [BLOCCO PANN. CONTR.]).
 - [BLOCCO PANN. CONTR.] non è acceso oppure è disabilitato nel menu.
 - Ancora invariato anche quando tenete premuto il tasto EXIT per un minimo di 10 secondi.

Descrivete il problema in dettaglio nello spazio di seguito.

Le informazioni sull'applicazione e l'ambiente in cui è utilizzato il proiettore

Proiettore

Numero modello:

N. di serie:

Data d'acquisto :

Tempo di servizio lampada (ore):

Modo ecologico: SPENTO AUTO ECO
 ECO1 ECO2

Informazioni sul segnale di ingresso:

Frequenza sincronizzazione orizzontale [] kHz

Frequenza sincronizzazione verticale [] Hz

Polarità sincronizzazione H (+) (-)

V (+) (-)

Tipo sincronizzazione Separata Composita
 Sincronizzazione sul verde

Indicatore STATUS

Luce fissa Arancione Verde

Luce lampeggiante [] cicli

Numero modello telecomando:

Ambiente di installazione

Formato dello schermo: _____ pollici

Tipo di schermo: Bianco patinato Perline Polarizzazione
 Grandangolo Contrasto elevato

Distanza di proiezione: _____ piedi/pollici/m

Posizionamento: Installazione sul soffitto Da tavolo

Collegamento presa di alimentazione:

- Collegato direttamente alla presa a muro
 Collegato all'espansore del cavo di alimentazione o altro (il numero di apparecchiature collegate _____)
 Collegato alla bobina del cavo di alimentazione o altro (il numero di apparecchiature collegate _____)

Computer

Produttore:

Numero modello:

PC portatile / Desktop

Risoluzione originale:

Velocità di ripristino

Adattatore video:

Altro:

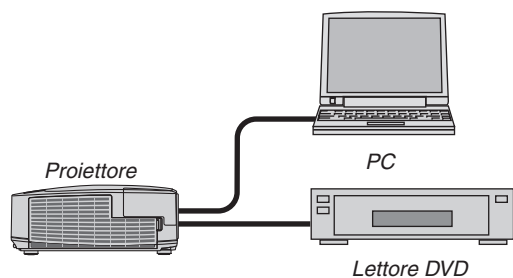

Cavo dei segnali

Cavo standard NEC o di altro produttore?

Numero modello: _____ Lunghezza: _____ pollici/m

Amplificatore distribuzione

Numero modello: _____

Commutatore

Numero modello: _____

Adattatore

Numero modello: _____

Apparecchiatura video

Videoregistratore, lettore DVD, videocamera, videogioco o altro

Produttore:

Numero modello:

8 Guida TravelCare

TravelCare – un servizio per viaggiatori internazionali

Per questo prodotto potete richiedere “TravelCare”, la garanzia internazionale e il servizio riparazioni unici della NEC.

Per ulteriori informazioni sul servizio TravelCare, visitare il nostro sito web (solo in inglese).

http://www.nec-display.com/dl/en/pj_support/travel_care.html

9 Certificazione TCO

Alcuni modelli della presente famiglia di prodotti sono dotati di certificazione TCO. Tutti i modelli certificati TCO hanno il marchio TCO sulla targhetta (sul lato inferiore del prodotto). Per un elenco dei nostri proiettori certificati TCO e per visionarne la certificazione TCO (solo in inglese), si prega di visitare il nostro sito web all'indirizzo http://www.nec-display.com/ap/en_projector/tco/index.html.

La certificazione TCO, definita da TCO Development, è uno standard internazionale riguardante l'impatto ambientale e l'ergonomia delle apparecchiature informatiche.

In alcuni casi è possibile trovare pubblicato sul sito un elenco di modelli certificati TCO, prima che il marchio TCO sia effettivamente posto sul prodotto. Questa discrepanza è dovuta alla data di ricezione della certificazione, che può differire da quella di produzione dei proiettori.

NEC