

Proiettore

V311X/V311W/V281W

Manuale dell'utente

Il modello V281W non è distribuito in Nord America.

Modelli:

NP-V311X, NP-V311W, NP-V281W

- DLP e BrilliantColor sono marchi registrati di Texas Instruments.
- IBM è un marchio o marchio registrato di International Business Machines Corporation.
- Apple, Mac, Mac OS e MacBook sono marchi di Apple, Inc., registrati negli USA e in altri paesi.
- Microsoft, Windows, Windows Vista, Internet Explorer, .NET Framework e PowerPoint sono marchi registrati o marchi di fabbrica di Microsoft Corporation negli Stati Uniti e/o in altri Paesi.
- MicroSaver è un marchio registrato di Kensington Computer Products Group, una divisione di ACCO Brands.
- Virtual Remote Tool utilizza la libreria WinI2C/DDC, © Nicomsoft Ltd.
- HDMI, il logo HDMI e l'Interfaccia Multimediale ad Alta Definizione sono marchi o marchi registrati di HDMI Licensing LLC.



- NVIDIA è un marchio o un marchio registrato di NVIDIA Corporation negli Stati Uniti e/o in altri Paesi.
- Blu-ray è un marchio della Blu-ray Disc Association.
- CRESTRON e ROOMVIEW sono marchi registrati di Crestron Electronics Inc. negli Stati Uniti e in altri paesi.
- Altri nomi di prodotti o società menzionati nel presente manuale dell'utente possono essere marchi o marchi registrati dei rispettivi proprietari.
- Licenze software TOPPERS

Il prodotto include software sotto licenza TOPPERS.

Per maggiori informazioni su ciascun software, consultare il file "readme.pdf" inserito nella cartella "about TOPPERS" del CD-ROM in dotazione.

NOTE

- (1) La ristampa totale o parziale dei contenuti di questa guida non è consentita senza previa autorizzazione.
- (2) I contenuti della guida sono soggetti a cambiamenti senza preavviso.
- (3) Il presente manuale è stato elaborato con grande cura. Nonostante ciò, vi saremmo grati per comunicazioni riguardanti eventuali punti controversi, errori o omissioni.
- (4) Nonostante quanto stabilito nell'articolo (3), NEC declina qualsiasi responsabilità relativa a richieste di indennizzo per guadagni mancati o altre questioni considerate risultanti dall'utilizzo del proiettore.

Informazioni importanti

Precauzioni di sicurezza

Precauzioni

Leggete attentamente il presente manuale prima di utilizzare il nuovo proiettore NEC e tenerlo a portata di mano per riferimenti futuri.

ATTENZIONE



Per spegnere l'alimentazione, accertatevi di scollegare la spina dalla presa di alimentazione. La presa di alimentazione deve essere installata il più vicino possibile all'apparecchiatura, in una posizione facilmente accessibile.

ATTENZIONE



PER EVITARE SCOSSE ELETTRICHE, NON APRITE L'INVOLUCRO. ALL'INTERNO SI TROVANO DEI COMPONENTI AD ALTA TENSIONE. PER OGNI RIPARAZIONE, RIVOLGERSI A PERSONALE QUALIFICATO.



Questo simbolo avverte l'utente che la tensione non isolata all'interno dell'unità può essere sufficiente per causare una scossa elettrica. Perciò è pericoloso entrare in contatto con le parti all'interno dell'unità.



Questo simbolo avverte l'utente di importanti informazioni che sono state fornite in relazione al funzionamento e alla manutenzione dell'unità.

Queste informazioni devono essere lette attentamente per evitare eventuali problemi.

AVVERTENZE: PER EVITARE INCENDI O SCOSSE ELETTRICHE, NON ESPORRE L'UNITA' ALLA PIOGGIA O ALL'UMIDITÀ.

NON UTILIZZATE L'UNITA' CON UNA PROLUNGA OPPURE NON INSERIRLA IN UNA PRESA SE I DUE CONNETTORI NON POSSONO ESSERE INSERITI A FONDO.

Smaltimento del prodotto usato



La legislazione EU applicata in ogni Stato membro prevede che i prodotti elettrici ed elettronici recanti questo simbolo (a sinistra) debbano essere smaltiti separatamente dai normali rifiuti domestici. Questo include i proiettori e relativi accessori elettrici o lampade. Per lo smaltimento, seguire le indicazioni delle autorità locali e/o rivolgersi al proprio rivenditore.

I prodotti utilizzati e raccolti vengono debitamente riciclati. Ciò contribuisce a ridurre al minimo la quantità di rifiuti nonché l'impatto negativo che elementi quali il mercurio contenuto nella lampada possono avere sulla salute umana e sull'ambiente. Il simbolo sui prodotti elettrici ed elettronici si riferisce soltanto agli attuali Stati membri dell'Unione europea.

Misure speciali importanti

Le istruzioni di sicurezza servono per garantire la lunga durata del proiettore e per evitare incendi e scosse elettriche. Leggetele attentamente e prestate attenzione a tutte le avvertenze.

Installazione

- Non posizionate il proiettore:
 - su un carrello, un sostegno o un tavolo instabili.
 - in prossimità di acqua, bagni o locali umidi.
 - soggetto a luce solare diretta, in prossimità di riscaldatori o apparecchiature che sprigionino calore.
 - in un ambiente polveroso, con fumo o vapore.
 - su un foglio di carta, un panno o un tappeto.
- Se si desidera installare il proiettore nel soffitto:
 - Non installare il proiettore da soli.
 - Il proiettore deve essere installato da tecnici qualificati per assicurare un funzionamento corretto e per ridurre il rischio di lesioni personali.
 - Inoltre, il soffitto deve essere sufficientemente forte da sostenere il proiettore e l'installazione deve essere conforme alle norme locali.
 - Consultate il vostro rivenditore per ulteriori informazioni.

AVVERTENZE

- Non coprite la lente con il copriobiettivo o con altri oggetti quando il proiettore è acceso. Il calore emesso dalla lampada potrebbe fondere le ottiche.
- Non appoggiate mai di fronte alla lente del proiettore oggetti suscettibili al calore. Il calore emesso dalla lampada potrebbe fonderli.



Collocare il proiettore in posizione orizzontale

L'angolo di inclinazione non deve superare i 10 gradi e il proiettore deve essere installato solo sulla scrivania o al soffitto, altrimenti la durata della lampada verrà notevolmente ridotta.



Precauzioni per evitare incendi e scosse elettriche

- Assicuratevi che la ventilazione sia sufficiente e che i fori di ventilazione non siano bloccati per prevenire l'accumulo di calore all'interno del proiettore. Lasciate uno spazio di almeno 4 pollici/10 cm tra il proiettore e la parete.
- Non toccare la presa di ventilazione sulla parte anteriore poiché può surriscaldarsi durante il funzionamento del proiettore e subito dopo averlo spento.



- Evitate che oggetti estranei, quali graffette e pezzi di carta penetrino all'interno del proiettore. Non recuperate oggetti penetrati all'interno del proiettore. Non inserite oggetti di metallo, ad esempio un filo o un cacciavite, all'interno del proiettore. Se qualche oggetto dovesse penetrare all'interno del proiettore, scollegate immediatamente il proiettore e fate rimuovere l'oggetto da un tecnico del servizio di assistenza qualificato.
- Non collocate alcun oggetto sul proiettore.
- Non toccate la spina di alimentazione durante i temporali, poiché possono verificarsi scosse elettriche o incendi.
- Il proiettore è progettato per funzionare con un'alimentazione di 100-240 V CA, 50/60 Hz. Prima di utilizzare il proiettore, verificate che l'alimentazione in uso corrisponda ai requisiti richiesti.
- Non fissate l'obiettivo quando il proiettore è acceso. In caso contrario, gli occhi possono venire danneggiati gravemente.

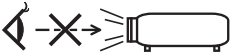

- Tenete tutti gli elementi, come ad esempio, lenti di ingrandimento, lontano dal percorso di luce del proiettore. La luce proiettata dall'obiettivo è estesa, quindi qualsiasi tipo di oggetto anomalo che può reindirizzare la luce proveniente dall'obiettivo, può causare un risultato imprevisto, quale un incendio o lesioni agli occhi.
- Non appoggiate mai di fronte all'apertura di ventilazione oggetti suscettibili al calore.
Il calore emesso dal proiettore potrebbe fondere gli oggetti o provocarvi ustioni alle mani.
- Maneggiate il cavo di alimentazione con cura. Un cavo di alimentazione danneggiato o consumato può causare scosse elettriche o incendi.
 - Non utilizzate cavi di alimentazione diversi da quello in dotazione.
 - Non piegate o tirate eccessivamente il cavo.
 - Non posizionate il cavo di alimentazione sotto il proiettore o altri oggetti pesanti.
 - Non coprite il cavo di alimentazione con altri materiali morbidi quali ad esempio tappeti.
 - Non riscaldate il cavo di alimentazione
 - Non maneggiate la spina con mani bagnate.
- Spegnete il proiettore, scollegate il cavo di alimentazione e contattate il personale di assistenza qualificato per effettuare il servizio di manutenzione nei seguenti casi:
 - Quando il cavo di alimentazione o la spina sono danneggiati o consumati.
 - Se del liquido è stato rovesciato sul proiettore o se quest'ultimo è stato esposto a pioggia o acqua.
 - Se il proiettore non funziona normalmente nonostante siano state seguite le istruzioni descritte nel presente manuale dell'utente.
 - Se il proiettore è caduto oppure l'unità è stata danneggiata.
 - Se il proiettore mostra un cambio sensibile nelle prestazioni, indicando necessità di manutenzione.
- Scollegate il cavo di alimentazione e qualsiasi altro cavo prima di trasportare il proiettore.
- Spegnete il proiettore e scollegate il cavo di alimentazione prima di eseguire la pulizia dell'unità o la sostituzione della lampada.

- Spegnete il proiettore e scollegate il cavo di alimentazione se prevedete di non utilizzare il proiettore per un periodo di tempo prolungato.
- Quando utilizzate un cavo LAN:
Per ragioni di sicurezza non collegate il connettore al cablaggio periferico di un apparecchio che potrebbe avere un voltaggio eccessivo.

ATTENZIONE

- Non usate il piedino di inclinazione per scopi diversi da quelli originali. Se il proiettore non viene usato nel modo corretto, ad esempio usando il piede d'inclinazione per appendere il proiettore oppure il fissaggio del proiettore (alla parete o al zoófito) si possono recare danni al proiettore.
- Non inviate il proiettore nella custodia morbida mediante corriere. Il proiettore all'interno della custodia morbida potrebbe danneggiarsi.
- Selezionate [ALTO] nel modo ventola se il proiettore viene utilizzato per molti giorni consecutivi. (Dal menu selezionate [IMPOST.] → [OPZIONI(1)] → [MODULO VENTILATORE] → [ALTO]).
- Non disattivare l'alimentazione CA per 60 secondi dopo l'accensione della lampada mentre l'indicatore POWER lampeggia in verde.
Altrimenti la durata della lampada può ridursi.
- Parti del proiettore possono riscaldarsi momentaneamente se il proiettore viene spento dal tast POWER o se l'alimentazione CA viene disconnessa durante il normale funzionamento del proiettore.
Fare attenzione quando si solleva il proiettore.

Precauzioni relative al telecomando

- Maneggiate il telecomando con cura.
- Se il telecomando si dovesse bagnare, asciugatelo immediatamente.
- Evitate eccessi di calore e umidità.
- Non riscaldate, smontate o gettate le batterie sul fuoco.
- Se avete intenzione di non utilizzare il telecomando per un lungo periodo di tempo, rimuovete le batterie.
- Controllate che la polarità delle batterie (+/-) sia allineata correttamente.
- Non usate batterie nuove e usate insieme o tipi diversi di batterie.
- Attenetevi alle norme locali su come disporre delle batterie esaurite.

Sostituzione della lampada

- Usare la lampada specificata per ragioni di sicurezza e per ottenere le migliori prestazioni.
- Per sostituire la lampada, seguite tutte le istruzioni fornite a pagina 81.
- Assicuratevi di sostituire la lampada quando viene visualizzato il messaggio **[LA LAMPADA È ARRIVATA A FINE VITA. PER FAVORE SOSTITUIRE LA LAMPADA. SI RACCOMANDA DI USARE LA LAMPADINA SPECIFICA PER RAGIONI DI SICUREZZA E PRESTAZIONI OTTIMALI.]** Se continuate ad usare la lampada dopo che ha raggiunto la fine della sua durata utile, la lampadina può scoppiare e i pezzi di vetro si possono spargere nel portalampada. Non toccare questi pezzi di vetro, poiché potrebbero verificarsi infortuni.
In tal caso, rivolgetevi al vostro rivenditore per la sostituzione della lampada.

Caratteristiche della lampada

La sorgente di luce del proiettore è costituita da una lampada al mercurio ad alta pressione. In base alle sue caratteristiche, la luminosità della lampada diminuisce gradualmente con il tempo. Ripetute accensioni e spegnimenti della lampada aumenteranno altresì la possibilità di una ridotta luminosità.

AVVERTENZA:

- **NON TOCCATE LA LAMPADA** immediatamente dopo l'uso. Diventa estremamente calda. Spegnete il proiettore e scollegate il cavo d'alimentazione. Lasciate la lampada raffreddare per almeno un'ora prima di maneggiarla.
- Alla rimozione della lampada da un proiettore montato sul soffitto, assicurarsi che nessuno si trovi al di sotto di questo. Dei frammenti di vetro potrebbero cadere se la lampada è bruciata.

Precauzioni sulla salute degli utenti per la visualizzazione di immagini 3D

Prima dell'utilizzo, assicuratevi di leggere le precauzioni per la salute che si trovano nel manuale dell'utente fornito con gli occhiali LCD ad otturatore o con articoli 3D compatibili, come ad esempio DVD, videogiochi, file video per computer e simili.

Per evitare l'insorgere di sintomi avversi, tenete in considerazione quanto segue:

- Non utilizzate gli occhiali LCD ad otturatore per vedere materiale diverso dalle immagini 3D.
- Fate in modo che ci sia una distanza di almeno 2 m tra lo schermo e l'utente. La visione di immagini 3D ad una distanza troppo ravvicinata può affaticare gli occhi.
- Evitate di vedere immagini 3D per un periodo di tempo troppo prolungato. Fate una pausa di almeno 15 minuti dopo ogni ora di visione.
- Se voi, o qualcuno nella vostra famiglia, avete una storia di epilessia da fotosensibilità, consultate un medico prima di vedere immagini 3D.
- Se vi sentite male durante la visione di immagini 3D, per esempio se avvertite nausea, capogiri, mal di testa, male agli occhi, vista annebbiata, convulsioni e intorpidimento, interrompete la visione. Se i sintomi persistono, consultate un medico.
- Guardare le immagini 3D in posizione centrale rispetto allo schermo. La visione dagli angoli potrebbe arrecare stress o affaticamento degli occhi.

Informazioni relative al modo **Altitudine elevata**

- Se si utilizza il proiettore ad altezze di circa 3000 piedi/900 metri o superiori, si consiglia di impostare [MODO VENTILATORE] su [ALTITUDINE ELEVATA]. La mancata impostazione potrebbe causare un surriscaldamento del proiettore, con conseguente malfunzionamento. (→ pagina 70)
- L'utilizzo del proiettore ad altitudine elevata o a bassa pressione può accorciare la vita dei componenti.

Copyright delle immagini proiettate:

L'uso del proiettore per scopi commerciali oppure per visioni pubbliche, ad esempio in bar o in hotel, e l'uso delle funzioni di compressione o espansione dell'immagine con le seguenti funzioni possono comportare la violazione della legge sui diritti d'autore.

[RAPPORTO ASPETTO], [TRAPEZIO], Comandi di ingrandimento o simili.

Questo dispositivo non è progettato per l'uso nel campo visivo diretto delle postazioni video. Per evitare riflessi indesiderati sulle postazioni video, questo dispositivo non deve essere posizionato nel campo visivo diretto.

Funzione di gestione dell'alimentazione

Il proiettore è dotato di funzioni di gestione dell'alimentazione. Al fine di ridurre il consumo di energia, le funzioni di gestione dell'alimentazione (1 e 2) sono preimpostate in fabbrica come mostrato di seguito. Per controllare il proiettore da un dispositivo esterno tramite una connessione via cavo LAN o via cavo seriale, utilizzare il menu sullo schermo per modificare le impostazioni per 1 e 2.

1. MODO DI ATTESA (preimpostazione di fabbrica: RISPARMIO ENERGIA)

Per controllare il proiettore da un dispositivo esterno, selezionare [NORMALE] per [MODO DI ATTESA].

NOTA:

- Quando è selezionato [RISPARMIO ENERGIA] per [MODO DI ATTESA], i seguenti connettori e funzioni non funzionano: Porta PC CONTROL, connettore MONITOR OUT, connettore AUDIO OUT, funzioni LAN, funzione di avviso posta, DDC/CI (Virtual Remote Tool)

2. SPEGNIM. AUTOM. ATT. (preimpostazione di fabbrica: 30 minuti)

Per controllare il proiettore da un dispositivo esterno, selezionare [SPENTO] per [SPEGNIM. AUTOM. ATT.].

NOTA:

- Quando è selezionato [0:30] per [SPEGNIM. AUTOM. ATT.], è possibile attivare lo spegnimento automatico del proiettore dopo 30 minuti in cui non si abbiano segnali in arrivo da alcun ingresso e non vengano effettuate operazioni.

Informazioni importanti	i
1. Introduzione	1
1 Cosa contiene la scatola?	1
2 Introduzione al proiettore	2
Ci congratuliamo con voi per aver acquistato questo proiettore	2
Caratteristiche che apprezzerete:	2
Informazioni sul presente manuale dell'utente	3
3 Denominazione delle parti del proiettore	4
Vista frontale/superiore	4
Vista posteriore	4
Caratteristiche principali	5
Caratteristiche del pannello dei terminali	6
4 Denominazione delle parti del telecomando	7
Installazione della batteria	8
Precauzioni relative al telecomando	8
Campo operativo per il telecomando senza fili	8
2. Installazione e collegamenti	9
1 Configurazione dello schermo e del proiettore	9
Scelta della collocazione [V311X]	9
Scelta della collocazione [V311W/V281W]	10
Distanza di proiezione e dimensioni dello schermo	11
2 Esecuzione dei collegamenti	13
Collegamento del vostro computer	13
Collegamento di un monitor esterno	14
Collegamento del lettore DVD all'uscita composita	15
Collegamento del VCR	16
Collegamento ingresso HDMI	17
Connessione alla rete	18
Collegamento del cavo di alimentazione in dotazione	19
3. Proiezione di un'immagine (operazione di base)	20
1 Accensione del proiettore	20
Nota sullo schermo Avvio (schermo di selezione lingua del menu)	21
2 Selezione di una fonte	22
Selezione del computer o della fonte video	22
3 Regolazione delle dimensioni e della posizione dell'immagine	23
Regolate il piedino d'inclinazione	24
Zoom	25
Messa a fuoco	25
4 Correzione della distorsione trapezoidale	26
Correzione della distorsione trapezoidale	26
Regolazione con i pulsanti sul mobiletto	26
Regolazione con il telecomando	27
5 Ottimizzazione automatica del Segnale del computer	28
Regolazione dell'immagine utilizzando la funzione di regolazione automatica	28
6 Aumento o diminuzione del volume	28
7 Spegnimento del proiettore	29

8	Dopo l'uso.....	30
4.	Funzioni utili	31
1	Disattivazione dell'immagine e del suono.....	31
2	Fermo immagine.....	31
3	Ingrandimento di un'immagine	31
4	Modifica del modo ecologico	32
5	Controllo dell'effetto del risparmio energetico [ANALIZZATORE DI CO2].....	33
6	Come evitare l'utilizzo non autorizzato del proiettore [SICUREZZA].....	34
7	Uso del ricevitore del mouse remoto opzionale (NP01MR).....	37
8	Uso del cavo per computer (VGA) per utilizzare il proiettore (Virtual Remote Tool)	39
9	Impostazione di rete tramite browser HTTP	45
10	Visualizzazione di immagini 3D	48
5.	Utilizzo del menu sullo schermo	52
1	Utilizzo dei menu	52
2	Menu Elements.....	53
3	Elenco delle voci dei menu.....	54
4	Descrizioni e funzioni del menu [FONTE].....	56
5	Descrizioni e funzioni del menu [REGOLAZ.].....	57
6	Descrizioni e funzioni del menu [IMPOST.]	64
7	Descrizioni e funzioni del menu [INFO]	77
8	Descrizioni e funzioni del menu [AZZERA].....	79
6.	Manutenzione	80
1	Pulizia dell'involucro e dell'obiettivo.....	80
2	Sostituzione della lampada.....	81
7.	Appendice	84
1	Risoluzione dei problemi	84
	Messaggi dell'indicatore.....	84
2	Specifiche	87
3	Dimensioni del proiettore.....	89
4	Assegnazione pin del connettore di ingresso COMPUTER D-Sub	90
	Connettore mini D-Sub a 15 spinotti	90
5	Elenco dei segnali d'ingresso compatibili	91
6	Codici di controllo del PC e collegamenti dei cavi	92
	Codici di controllo del PC.....	92
	Collegamento del cavo	92
	Connettore di controllo PC (D-SUB-9P).....	92
7	Elenco di controllo per la risoluzione dei problemi	93
8	REGISTRATE IL VOSTRO PROIETTORE! (per i residenti di Stati Uniti, Canada e Messico).....	95

1. Introduzione

1 Cosa contiene la scatola?

Assicuratevi che la scatola contenga tutti gli oggetti indicati. Se mancano dei componenti, rivolgetevi al vostro rivenditore. Conservare la scatola originale e i materiali di imballaggio in caso, in futuro, sia necessario spedire il proiettore.

Proiettore

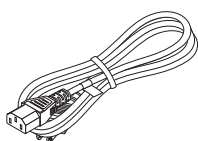
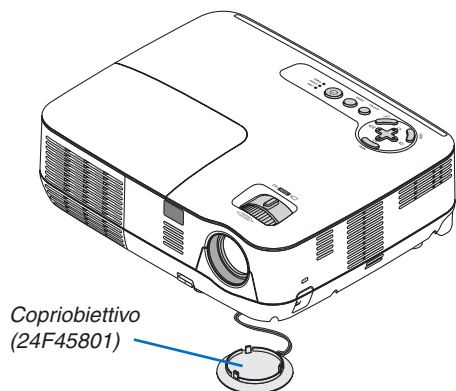

Cavo di alimentazione
(US: 7N080236)
(EU: 7N080022)
(Brasile: 7N080520)

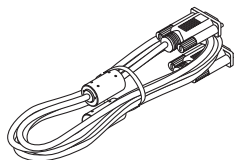

Cavo per computer (VGA)
(7N520087/7N520073)

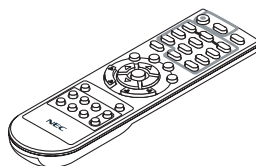

Telecomando
(7N900926)

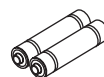

Batterie (AAA x 2)

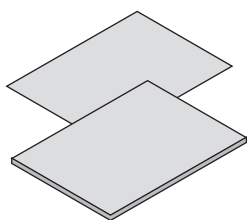

Per il Nord America
Guida di configurazione rapida
(7N8N4041)
Informazioni importanti (7N8N4021)

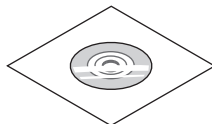

NEC Projector CD-ROM
Manuale dell'utente
(7N951961)

Per altri Paesi al di fuori del Nord
America
Guida di configurazione rapida
(7N8N4041) e (7N8N4051)
Informazioni importanti (7N8N4021) e
(7N8N4031)

Solo per gli Usa
Garanzia limitata

Per i clienti europei:
Le condizioni di garanzia sono disponibili sul nostro
sito Web: www.nec-display-solutions.com

2 Introduzione al proiettore

Questa sezione presenta il vostro nuovo proiettore e descrive le sue funzioni e controlli.

Ci congratuliamo con voi per aver acquistato questo proiettore

Il proiettore DLP® è fra i migliori proiettori attualmente disponibili sul mercato. Questo proiettore consente di proiettare immagini precise fino a 300 pollici (misurate diagonalmente) da PC o Mac (desktop o computer portatile), videoregistratori, lettori DVD o document camera.

Il proiettore può essere usato su un tavolo o un carrello, consente di proiettare immagini da dietro uno schermo e può essere montato permanentemente sul soffitto*1. Il telecomando può essere usato senza fili.

*1 Non installate il proiettore al soffitto da soli.

Il proiettore deve essere installato da tecnici qualificati per assicurarne il corretto funzionamento e ridurre il rischio di infortuni.

Inoltre, il soffitto deve essere sufficientemente resistente da sostenere il proiettore e l'installazione deve essere eseguita in conformità alle norme di costruzione locali. Per ulteriori informazioni, rivolgetevi a vostro rivenditore.

Caratteristiche che apprezzerete:

• Avvio e spegnimento rapidi

7 secondi dopo l'accensione, il proiettore è pronto per visualizzare le immagini video o del PC.

Il proiettore può essere riposto subito dopo lo spegnimento. Non è richiesto un tempo di raffreddamento dopo che il proiettore viene spento tramite il telecomando o il pannello di controllo.

• Spegnimento diretto

Il proiettore dispone di una funzione denominata "Spegnimento diretto". Questa caratteristica permette di spegnere il proiettore (anche durante la proiezione di un'immagine) usando l'interruttore principale o scollegando l'alimentatore CA.

Per spegnere l'alimentazione CA quando il proiettore è fornito di corrente, utilizzare una ciabatta dotata di un interruttore.

• 0,5 W o meno in condizioni di standby con tecnologia a risparmio energetico

Selezionando [RISPARMIO ENERGIA] per [MODO DI ATTESA] dal menu è possibile impostare il proiettore nel modo di risparmio energia, che consuma solamente 0,4 W (100-130 V CA)/0,5 W (200-240 V CA).

• Analizzatore di CO₂

Questa funzione mostra gli effetti di risparmio energetico in termini di riduzione di emissioni di CO₂ (kg) e costo dell'elettricità quando la [MODALITÀ ECO] del proiettore è posta su [ACCENSIONE].

La quantità di riduzione delle emissioni di CO₂ sarà visualizzata nel messaggio di conferma durante lo spegnimento e nelle INFO del menu sullo schermo.

• Altoparlante incorporato da 7W per una soluzione audio integrata.

Il potente altoparlante da 7 watt fornisce il volume di suono necessario ad ambienti di grandi dimensioni.

• La porta d'ingresso HDMI fornisce il segnale digitale

L'ingresso HDMI fornisce i segnali digitali compatibili con lo standard di protezione HDCP ed è altresì compatibile con i segnali audio.

• Sono presenti due ingressi per computer

Il proiettore è dotato di due porte di ingresso per computer (Mini D-Sub a 15 pin) con ingressi audio (due mini jack stereo), oltre agli ingressi composito ed S-video con ingressi audio (una coppia di jack RCA S/D).

• Proiettore DLP® con risoluzione e luminosità elevate

Display ad alta risoluzione - compatibile fino a UXGA, risoluzione originale XGA (V311X)/WXGA (V311W/V281W).

• Opzioni ACC. AUT. ATT. e SPEGNIM. AUTOM. ATT.

Le opzioni [ACC. DIR. ATT.], [ACC. AUT. ATT.(COMP1)], [SPEGNIM. AUTOM. ATT.] e [AUTO SPEGNIMENTO]

eliminano la necessità di utilizzare sempre il tasto POWER sul telecomando o sul proiettore.

- **Come evitare l'utilizzo non autorizzato del proiettore**

Potenziamento delle impostazioni di sicurezza SMART per autenticazione tramite password, blocco del pannello di controllo sul corpo del proiettore, slot di sicurezza e apertura per inserimento cavetto di sicurezza per impedire l'accesso non autorizzato, modifiche delle impostazioni e come antifurto.

- **Il telecomando consente di assegnare al proiettore un CONTROL ID**

È possibile mettere in funzione separatamente e indipendentemente l'uno dall'altro più proiettori con il medesimo unico telecomando assegnando un numero ID a ciascuno di essi.

- **Connettore RJ-45 integrato per connessione cablata di rete**

Il connettore RJ-45 è un'opzione standard del proiettore.

- **Supporta le immagini 3D**

Il proiettore permette la visione di immagini 3D agli utenti che indossano occhiali LCD ad otturazione (NP02GL) opzionali compatibili con il sistema DLP® Link.

- **Tecnologia NVIDIA® 3D Vision supportata (solamente per il modello V311X/V311W)**

Questo proiettore è un dispositivo certificato per la tecnologia NVIDIA® 3D Vision™, che permette la visione di immagini 3D tramite scheda grafica o software supportati.

- **CRESTRON ROOMVIEW supportato**

Il proiettore supporta CRESTRON ROOMVIEW, che permette di controllare e gestire dal proprio computer i dispositivi connessi alla propria rete.

Informazioni sul presente manuale dell'utente

Il modo più rapido per iniziare ad utilizzare l'unità, è fare le cose con calma e nel modo corretto fin dall'inizio. Prendetevi il tempo necessario per sfogliare il manuale dell'utente. Questo serve per risparmiare tempo successivamente. All'inizio di ciascuna sezione del manuale vi è una panoramica. Se la sezione non è rilevante per il momento, la si può saltare.

3 Denominazione delle parti del proiettore

Vista frontale/superiore

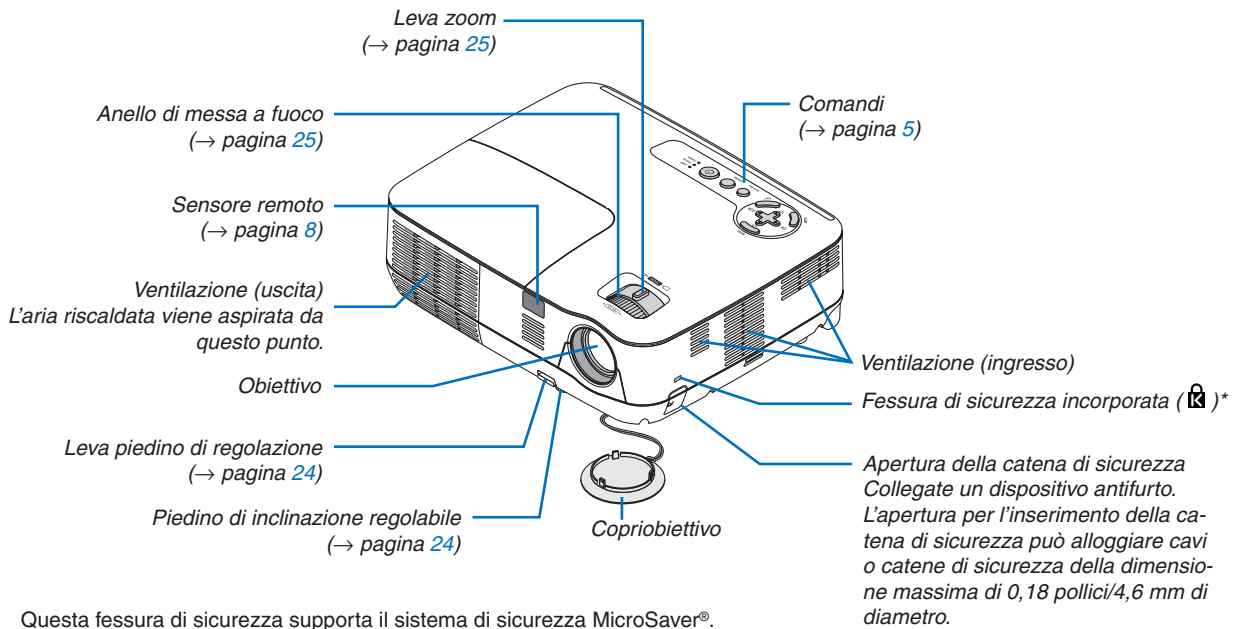

Vista posteriore

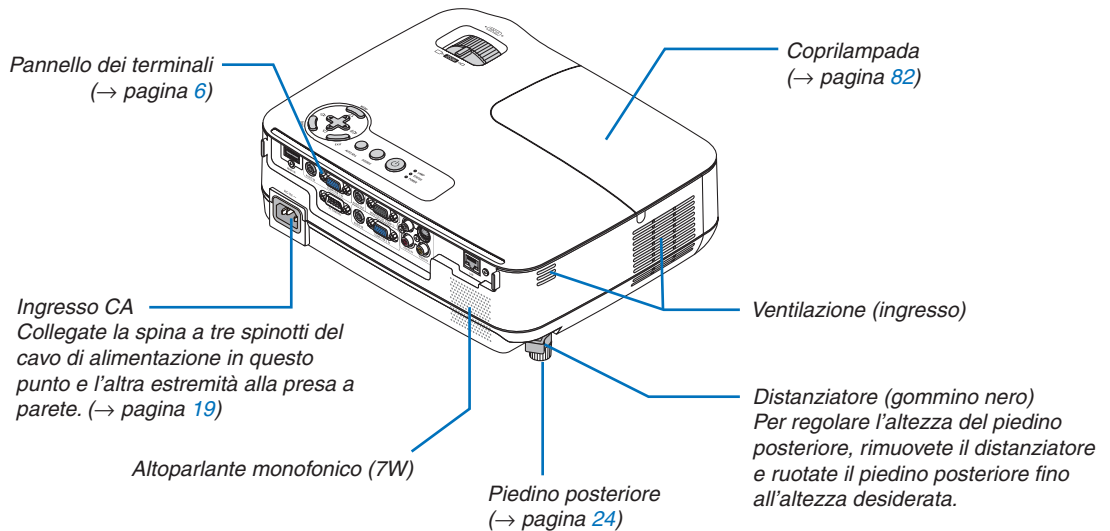

Caratteristiche principali

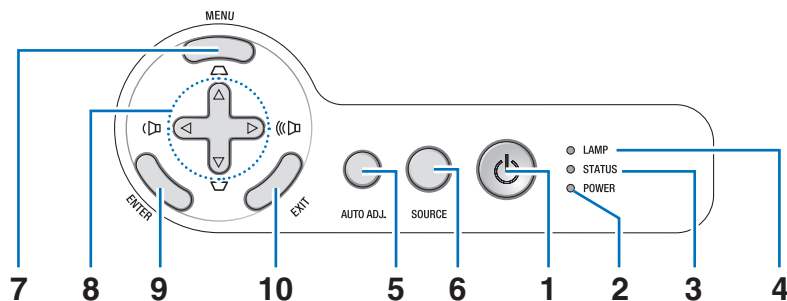

- 1. Tasto POWER (ON / STAND BY) (⏻)**
(→ pagina 20, 29)
- 2. Indicatore di accensione (POWER)**
(→ pagina 19, 20, 29, 84)
- 3. Indicatore della stato (STATUS)**
(→ pagina 84)
- 4. Indicatore della lampada (LAMP)**
(→ pagina 81, 84)
- 5. Tasto AUTO ADJ.**
(→ pagina 28)
- 6. Tasto SOURCE**
(→ pagina 22)
- 7. Tasto MENU**
(→ pagina 52)
- 8. Tasti $\triangle \nabla \triangleleft \triangleright$ / Tasti correzione trapezoidale $\triangle \nabla$ / Tasti Volume $\triangleleft \triangleright$**
(→ pagina 26, 28, 31)
- 9. Tasto ENTER**
- 10. Tasto EXIT**

Caratteristiche del pannello dei terminali

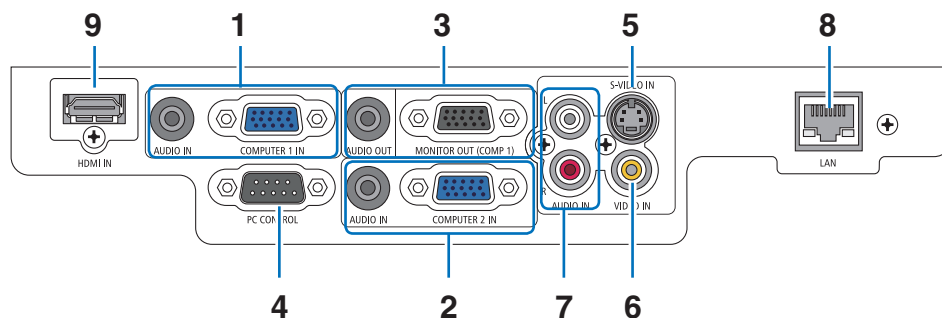

- 1. COMPUTER 1 IN/ Connettore ingresso a componenti (Mini D-Sub a 15 pin)**
 (→ pagina 13, 14, 15)
Mini jack (stereo mini) AUDIO IN
 (→ pagina 13, 14, 15)
- 2. COMPUTER 2 IN/ Connettore ingresso a componenti (Mini D-Sub a 15 pin)**
 (→ pagina 13, 14, 15)
Mini jack (stereo mini) AUDIO IN
 (→ pagina 13, 14, 15)
- 3. Connettore MONITOR OUT (COMP 1) (Mini D-Sub a 15 pin)**
 (→ pagina 14)
Mini jack (stereo mini) AUDIO OUT
 (→ pagina 14)
- 4. Porta PC CONTROL (D-Sub a 9 spinotti)**
 (→ pagina 92)
 Utilizzate questa porta per collegare il PC o il sistema di controllo. In questo modo, potete controllare il proiettore utilizzando il protocollo di comunicazione seriale. Se state scrivendo un programma, utilizzate i codici di controllo PC tipici riportati alla pagina 92.
- 5. Connettore S-VIDEO IN (Mini DIN a 4 pin)**
 (→ pagina 16)
- 6. Connettore VIDEO IN (RCA)**
 (→ pagina 16)
- 7. Jack ingressi L/R (S/D) VIDEO/S-VIDEO AUDIO (RCA)**
 (→ pagina 16)
- 8. Porta LAN (RJ-45)**
 (→ pagina 18)
- 9. Connettore HDMI**
 (→ pagina 13, 17)

4 Denominazione delle parti del telecomando

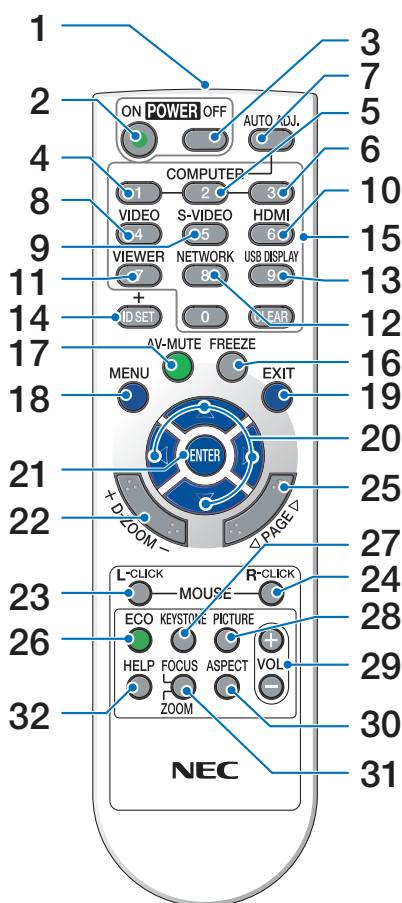

1. **Trasmettitore a infrarossi**
(→ pagina 8)
2. **Tasto POWER ON**
(→ pagina 20)
3. **Tasto POWER OFF**
(→ pagina 29)
- 4, 5, 6. **Tasto COMPUTER 1/2/3**
(→ pagina 22)
(Alcuni modelli non sono provvisti del tasto COMPUTER 3.)
7. **Tasto AUTO ADJ.**
(→ pagina 28)
8. **Tasto VIDEO**
(→ pagina 22)
9. **Tasto S-VIDEO**
(→ pagina 22)
10. **Tasto HDMI**
(→ pagina 22)
11. **Tasto VIEWER**
(non disponibile su questa serie di proiettori)
12. **Tasto NETWORK**
(non disponibile su questa serie di proiettori)
13. **Tasto USB DISPLAY**
(non disponibile su questa serie di proiettori)
14. **Tasto ID SET**
(→ pagina 69)
15. **Tasto tastiera numerica/Tasto CLEAR**
(→ pagina 69)
16. **Tasto FREEZE**
(→ pagina 31)
17. **Tasto AV-MUTE**
(→ pagina 31)
18. **Tasto MENU**
(→ pagina 52)
19. **Tasto EXIT**
(→ pagina 52)
20. **Tasto $\triangle \nabla \triangleleft \triangleright$**
(→ pagina 38, 52)
21. **Tasto ENTER**
(→ pagina 52)
22. **Tasto D-ZOOM (+)(-)**
(→ pagina 31)
23. **Tasto MOUSE L-CLICK***
(→ pagina 38)
24. **Tasto MOUSE R-CLICK***
(→ pagina 38)
25. **Tasto PAGE $\blacktriangle/\blacktriangledown$ ***
(→ pagina 37, 38)
26. **Tasto ECO**
(→ pagina 32)
27. **Tasto KEYSTONE**
(→ pagina 27)
28. **Tasto PICTURE**
(→ pagina 57, 58)
29. **Tasto VOL. (+)(-)**
(→ pagina 28)
30. **Tasto ASPECT**
(→ pagina 61)
31. **Tasto FOCUS/ZOOM**
(non disponibile su questa serie di proiettori)
32. **Tasto HELP**
(→ pagina 77)

* I tasti PAGE $\blacktriangle/\blacktriangledown$, MOUSE L-CLICK e MOUSE R-CLICK funzionano solamente quando il ricevitore per mouse opzionale (NP01MR) è collegato al vostro computer.

Installazione della batteria

- 1** Premete con fermezza e fate scorrere il coperchio del vano batteria.
- 2** Installate le nuove batterie (AAA). Controllate che la polarità delle batterie (+/-) sia allineata correttamente.
- 3** Fate scorrere il coperchio della batteria finché non scatta in posizione. Non utilizzate contemporaneamente batterie nuove e usate o tipi diversi di batterie.

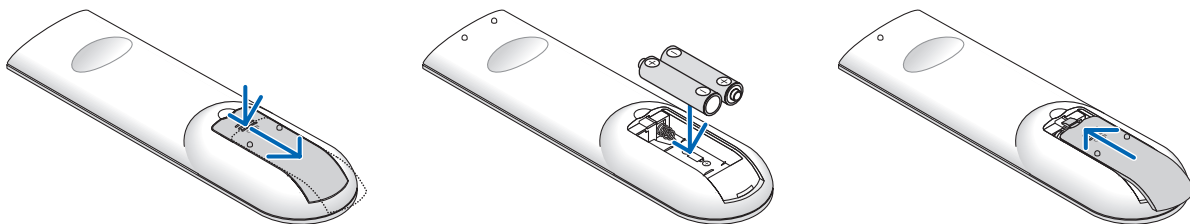

Precauzioni relative al telecomando

- Maneggiate il telecomando con cura.
- Se il telecomando si dovesse bagnare, asciugatelo immediatamente.
- Evitate eccessi di calore e umidità.
- Non riscaldate, smontate o gettate le batterie sul fuoco.
- Se avete intenzione di non utilizzare il telecomando per un lungo periodo di tempo, rimuovete le batterie.
- Controllate che la polarità delle batterie (+/-) sia allineata correttamente.
- Non usate batterie nuove e usate insieme o tipi diversi di batterie.
- Attenetevi alle norme locali su come disporre delle batterie esaurite.

Campo operativo per il telecomando senza fili

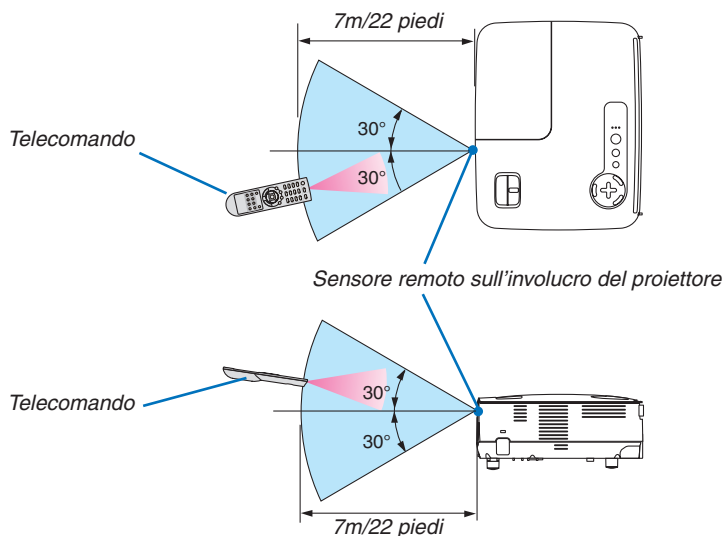

- Il segnale a infrarossi ha una portata di circa 22 piedi/7 metri entro un'angolazione di 60 gradi dal sensore sul proiettore.
- Il proiettore non funziona se sono presenti oggetti tra il telecomando e il sensore oppure se una forte luce viene emessa sul sensore. Batterie scariche impediscono l'utilizzo corretto del proiettore mediante il telecomando.

2. Installazione e collegamenti

In questa sezione viene descritto come impostare il vostro proiettore e come collegare le fonti video e audio. Il vostro proiettore è semplice da impostare e da utilizzare. Tuttavia, prima di utilizzarlo è necessario:

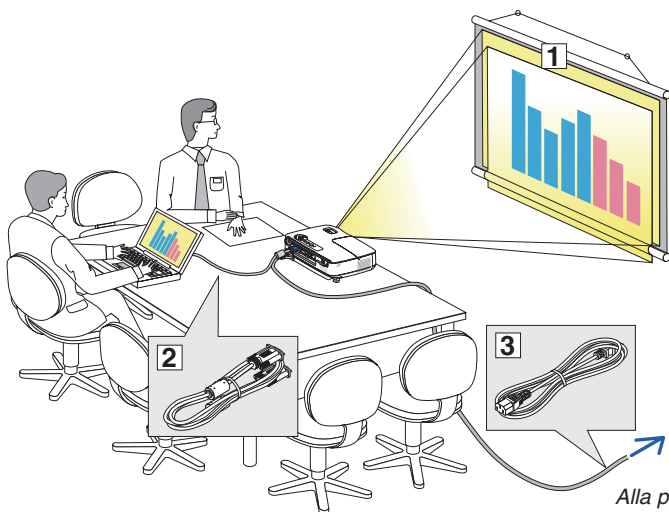

- ① Impostare uno schermo e il proiettore.
- ② Collegare il vostro computer o componenti video al proiettore. Fate riferimento alle pagine 13, 14, 15, 16, 17, 18.
- ③ Collegare il cavo di alimentazione in dotazione. Fate riferimento alla pagina 19.

NOTA: assicuratevi che il cavo di alimentazione ed eventuali altri cavi siano scollegati prima di spostare il proiettore. Quando spostate il proiettore o quando non è in uso, coprite l'obiettivo con il copriobiettivo.

Alla presa a parete.

① Configurazione dello schermo e del proiettore

Scelta della collocazione [V311X]

Più è lontano il vostro proiettore dallo schermo o dalla parete, più sarà grande l'immagine. La dimensione minima dell'immagine può essere di 30" (0,76 m) misurata diagonalmente, mentre il proiettore è a circa 49 pollici (1,3 m) dal muro o dallo schermo. La dimensione Massima dell'immagine è 300" (7,6 m) quando il proiettore si trova a circa 493 pollici (12,5 m) dalla parete o dallo schermo. Usate la tabella qui sotto come riferimento approssimativo.

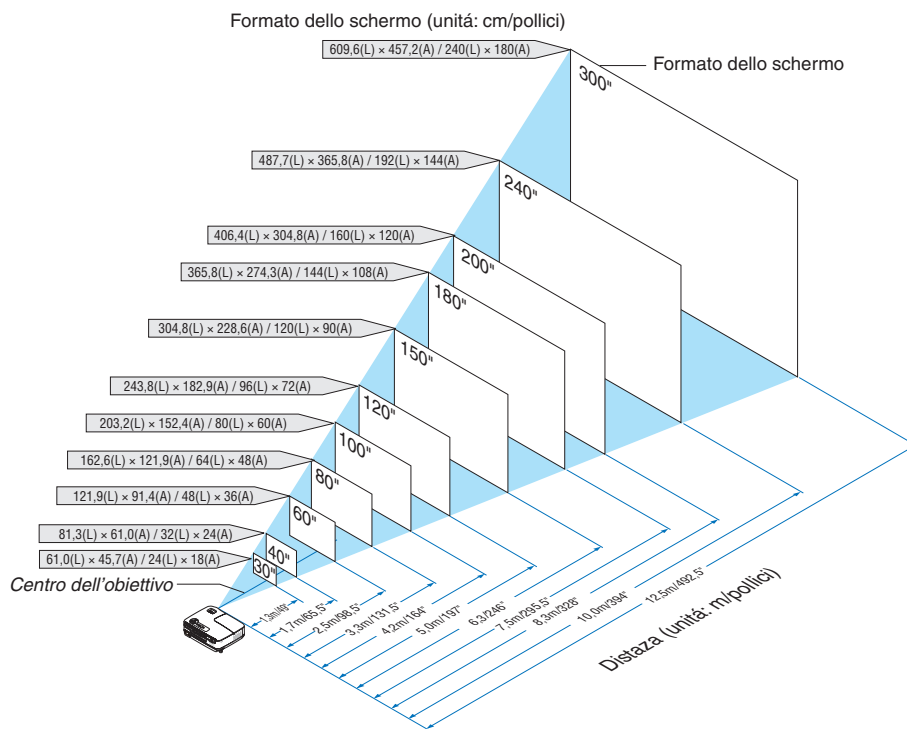

NOTA:

- Le distanze sono indicate tramite valori intermedi tra Tele e Ampio. Usate i valori come riferimenti.
- La leva dello zoom regola il formato dell'immagine fino a +/-5%.
- Per ulteriori informazioni sulla distanza di proiezione, fate riferimento alla pagina 11.

Scelta della collocazione [V311W/V281W]

Più è lontano il vostro proiettore dallo schermo o dalla parete, più sarà grande l'immagine. La dimensione minima dell'immagine può essere di 30" (0,76 m) misurata diagonalmente, mentre il proiettore è a circa 41 pollici (1,0 m) dal muro o dallo schermo. La dimensione Massima dell'immagine è 300" (7,6 m) quando il proiettore si trova a circa 413 pollici (10,5 m) dalla parete o dallo schermo. Usate la tabella qui sotto come riferimento approssimativo.

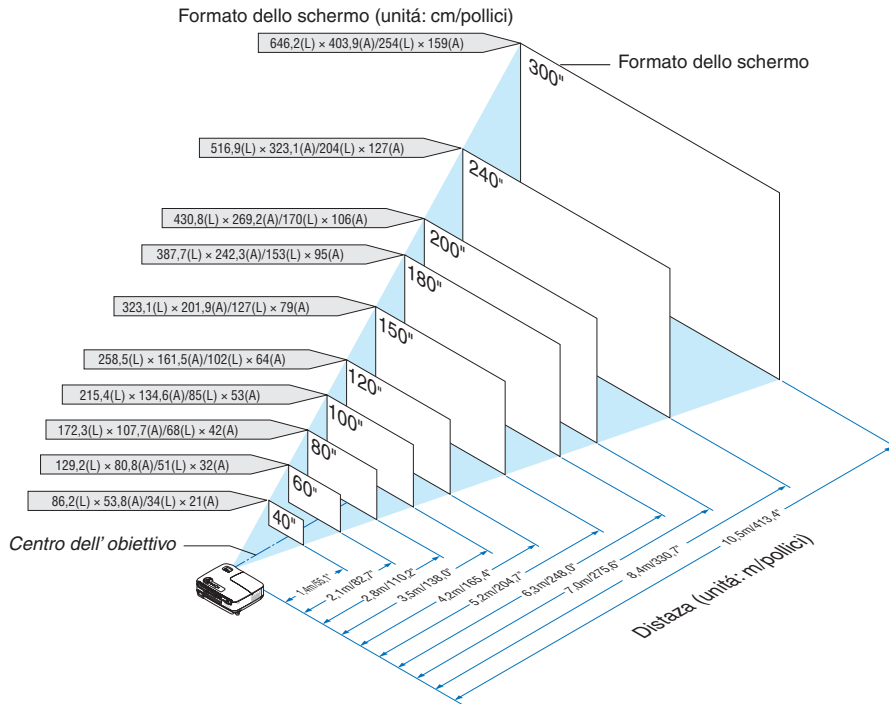

NOTA:

- Le distanze sono indicate tramite valori intermedi tra Tele e Ampio. Usate i valori come riferimenti.
- La leva dello zoom regola il formato dell'immagine fino a +/-5%.
- Per ulteriori informazioni sulla distanza di proiezione, fate riferimento alla pagina seguente.

Distanza di proiezione e dimensioni dello schermo

Di seguito vengono riportate le posizioni del proiettore e dello schermo. Fate riferimento alla tabella per determinare la posizione di installazione.

Diagramma della distanza

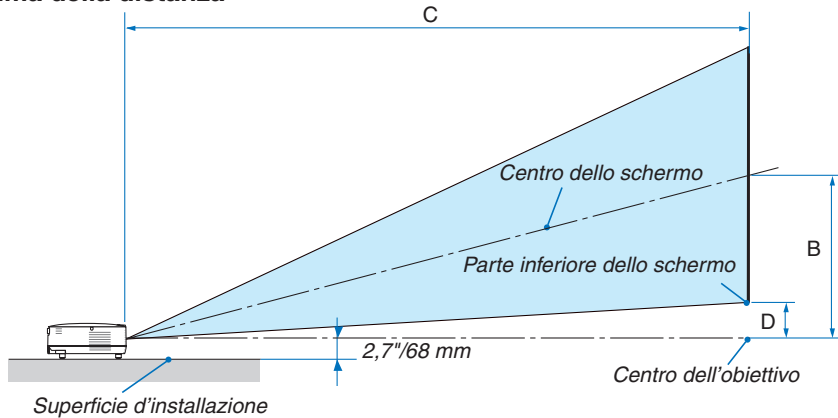

V311X

Dimensioni dello schermo						B		C				D (Grandangolo)		α			
Diagonale		Larghezza		Altezza				Grandangolo		-	Teleobiettivo			Grandangolo		-	Teleobiettivo
pollici	mm	pollici	mm	pollici	mm	pollici	mm	pollici	mm	-	pollici	mm	pollici	mm	grado	-	grado
30	762	24	610	18	457	12	297	46	1180	-	52	1320	3	69	14,0	-	12,7
40	1016	32	813	24	610	16	396	62	1573	-	69	1760	4	91	14,0	-	12,7
60	1524	48	1219	36	914	23	594	93	2360	-	104	2640	5	137	14,0	-	12,7
70	1778	56	1422	42	1067	27	693	108	2753	-	121	3080	6	160	14,0	-	12,7
80	2032	64	1626	48	1219	31	792	124	3147	-	139	3520	7	183	14,0	-	12,7
90	2286	72	1829	54	1372	35	891	139	3540	-	156	3960	8	206	14,0	-	12,7
100	2540	80	2032	60	1524	39	990	155	3933	-	173	4400	9	228	14,0	-	12,7
120	3048	96	2438	72	1829	47	1188	186	4720	-	208	5280	11	274	14,0	-	12,7
150	3810	120	3048	90	2286	58	1486	232	5900	-	260	6600	13	343	14,0	-	12,7
180	4572	144	3658	108	2743	70	1783	279	7080	-	312	7920	16	411	14,0	-	12,7
200	5080	160	4064	120	3048	78	1981	310	7867	-	346	8800	18	457	14,0	-	12,7
240	6096	192	4877	144	3658	94	2377	372	9440	-	416	10560	22	548	14,0	-	12,7
270	6858	216	5486	162	4115	105	2674	418	10620	-	468	11880	24	617	14,0	-	12,7
300	7620	240	6096	180	4572	117	2971	465	11800	-	520	13200	27	685	14,0	-	12,7

V311W/V281W

Dimensioni dello schermo						B		C				D (Grandangolo)		α			
Diagonale		Larghezza		Altezza				Grandangolo		-	Teleobiettivo			Grandangolo		-	Teleobiettivo
pollici	mm	pollici	mm	pollici	mm	pollici	mm	pollici	mm	-	pollici	mm	pollici	mm	grado	-	grado
30	762	25	646	16	404	10	252	39	1001	-	43	1098	2	51	14,1	-	12,9
40	1016	34	862	21	538	13	337	53	1335	-	58	1464	3	67	14,1	-	12,9
60	1524	51	1292	32	808	20	505	79	2002	-	86	2196	4	101	14,1	-	12,9
70	1778	59	1508	37	942	23	589	92	2336	-	101	2562	5	118	14,1	-	12,9
80	2032	68	1723	42	1077	27	673	105	2669	-	115	2928	5	135	14,1	-	12,9
90	2286	76	1939	48	1212	30	757	118	3003	-	130	3294	6	152	14,1	-	12,9
100	2540	85	2154	53	1346	33	841	131	3337	-	144	3660	7	168	14,1	-	12,9
120	3048	102	2585	64	1615	40	1010	158	4004	-	173	4392	8	202	14,1	-	12,9
150	3810	127	3231	79	2019	50	1262	197	5005	-	216	5490	10	253	14,1	-	12,9
180	4572	153	3877	95	2423	60	1515	236	6006	-	259	6588	12	303	14,1	-	12,9
200	5080	170	4308	106	2692	66	1683	263	6673	-	288	7320	13	337	14,1	-	12,9
240	6096	204	5169	127	3231	80	2019	315	8008	-	346	8784	16	404	14,1	-	12,9
270	6858	229	5816	143	3635	89	2272	355	9009	-	389	9882	18	455	14,1	-	12,9
300	7620	254	6462	159	4039	99	2524	394	10010	-	432	10980	20	505	14,1	-	12,9

B = Distanza verticale tra il centro dell'obiettivo e il centro dello schermo

C = Distanza di proiezione

D = Distanza verticale tra il centro dell'obiettivo e la parte inferiore dello schermo (parte superiore dello schermo per l'applicazione montata a soffitto)

α = Angolo di proiezione

NOTA: I valori indicati nella tabella sono valori di progettazione e sono suscettibili a variazioni.

AVVERTENZE

- * L'installazione del proiettore al soffitto deve essere eseguita da un tecnico qualificato. Per ulteriori informazioni, rivolgetevi al vostro rivenditore NEC.
- * Non installate il proiettore da soli.
- Utilizzate il proiettore solo su una superficie solida e piana. Se il proiettore dovesse cadere, vi potete fare male e il proiettore si può danneggiare.
- Non utilizzare il proiettore in luoghi con notevole escursione termica. Il proiettore deve essere utilizzato ad una temperatura tra 41°F (5°C) e 104°F (40°C). ([MODO ECOLOGICO] viene impostato automaticamente ad [ACCESO] tra 95°F e 104°F/tra 35°C e 40°C. Si noti che [MODO ECOLOGICO] verrà selezionato [ACCESO] automaticamente tra 86°F e 104°F/tra 30°C e 40°C quando il proiettore viene utilizzato in [ALTITUDINE ELEVATA]).
- Non esponete il proiettore all'umidità, alla polvere o al fumo. Altrimenti l'immagine sullo schermo sarà compromessa.
- Controllate che la ventilazione intorno al proiettore sia adeguata affinché il calore si possa disperdere. Non coprite mai i fori di ventilazione laterali e quelli anteriori del proiettore.

Immagine riflessa

Usando uno specchio per riflettere l'immagine del proiettore, potete ottenere un'immagine molto più grande in uno spazio ridotto. Rivolgetevi al rivenditore NEC per richiedere un sistema speculare. Se utilizzate un sistema speculare e l'immagine è invertita, utilizzate i tasti MENU e $\triangle \nabla \triangleleft \triangleright$ sull'involucro del proiettore o sul telecomando per correggere l'orientamento. (→ pagina 68)

2 Esecuzione dei collegamenti

Collegamento del vostro computer

NOTA: Quando usate un PC notebook, assicuratevi di collegare il proiettore e il PC notebook mentre il proiettore si trova nella modalità d'attesa e prima di accendere la corrente del PC notebook.

Nella maggior parte dei casi, il segnale d'uscita proveniente dal PC notebook non si accende se non è collegato al proiettore prima dell'accensione della corrente.

* Se lo schermo dovesse diventare bianco durante l'utilizzo del telecomando, questo può essere dovuto alla funzione salvaschermo del computer o al software di risparmio energia.

Attivazione del display esterno del computer

La visualizzazione di un'immagine sullo schermo del computer portatile non significa necessariamente che viene emesso un segnale al proiettore.

Quando si utilizza un computer portatile compatibile, una combinazione di tasti funzione consentirà di attivare/disattivare il display esterno.

In genere, la combinazione del tasto "Fn" insieme a uno dei 12 tasti funzione consente di attivare/disattivare il display esterno. Ad esempio, i computer portatili NEC utilizzano la combinazione di tasti Fn + F3, mentre i portatili Dell utilizzano Fn + F8 per attivare/disattivare le selezioni del display esterno.

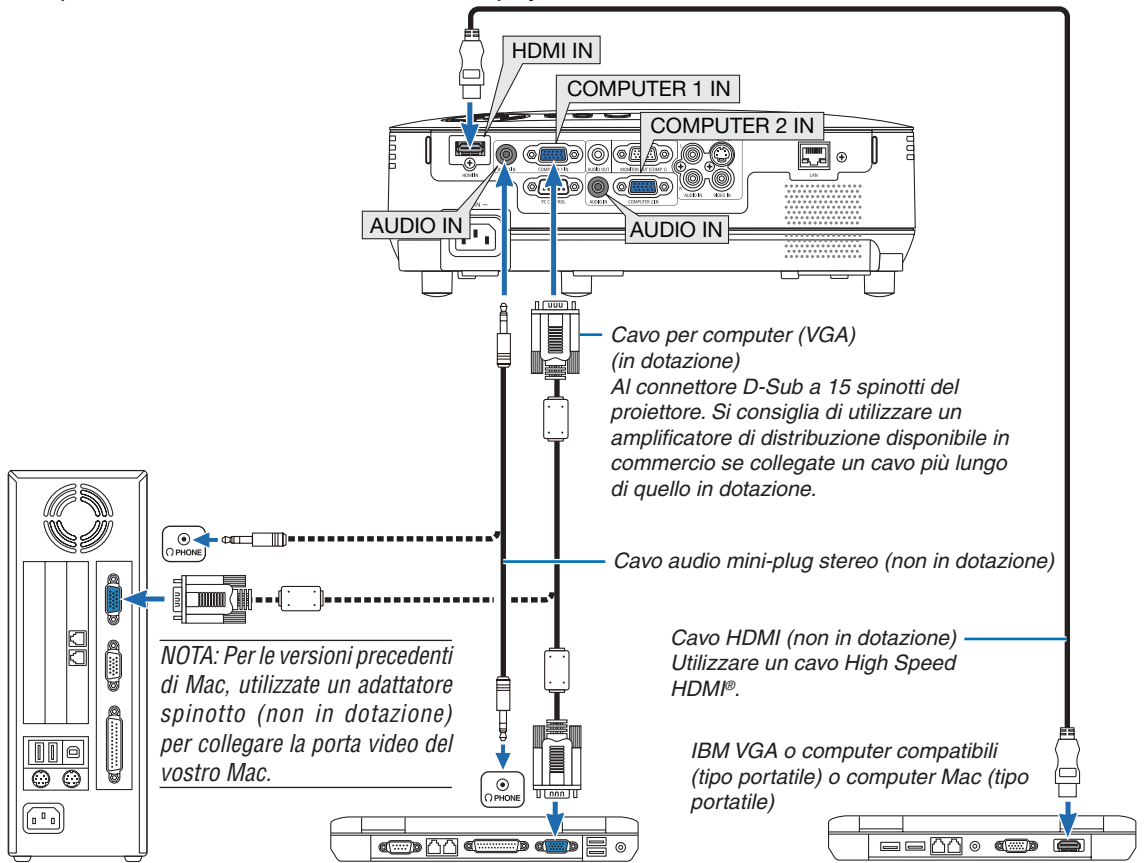

NOTA:

- Prima di collegare un cavo audio al jack delle cuffie di un computer, abbassate il volume del computer. Dopo avere collegato il proiettore al computer, regolate il volume del proiettore e del computer ad un livello adeguato per evitare danni all'udito.
- Se un jack di uscita audio del vostro computer è del tipo mini jack, collegatevi il cavo audio.
- un'immagine non può essere visualizzata correttamente quando la fonte Video o S-Video viene riprodotta tramite un convertitore a scansione disponibile in commercio.

Ciò accade perché, per predefinita predefinita, il proiettore elabora un segnale video come un segnale del computer. In tal caso, procedete come segue.

- Quando un'immagine viene visualizzata con la banda nera nella parte superiore e inferiore dello schermo o un'immagine nera non viene visualizzata correttamente:

Proiettate un'immagine per riempire lo schermo e quindi premete il tasto AUTO ADJ. sul telecomando o sull'involucro del proiettore.

- Entrambi i connettori COMPUTER 1 IN e COMPUTER 2 IN supportano il Plug & Play (DDC2B).

Collegamento di un monitor esterno

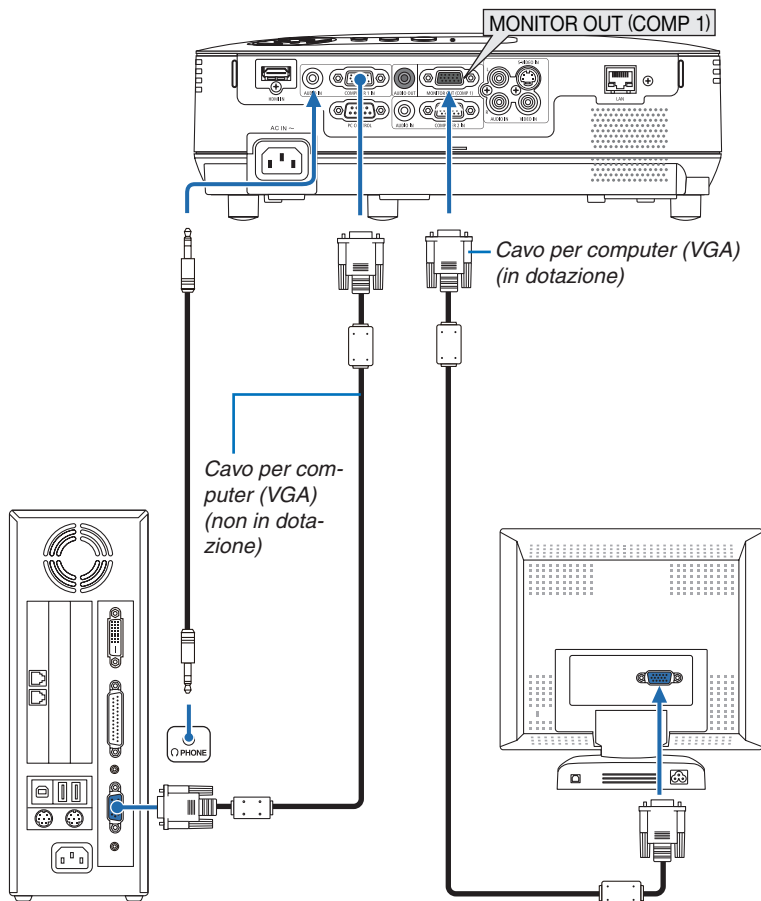

Potete collegare un monitor separato, esterno al proiettore per visualizzare contemporaneamente sul monitor l'immagine analogica del computer in fase di proiezione.

NOTA: Non è possibile effettuare un collegamento in serie.

Collegamento del lettore DVD all'uscita composita

Usate l'impianto audio per un suono stereo.
L'altoparlante incorporato del proiettore è mono.

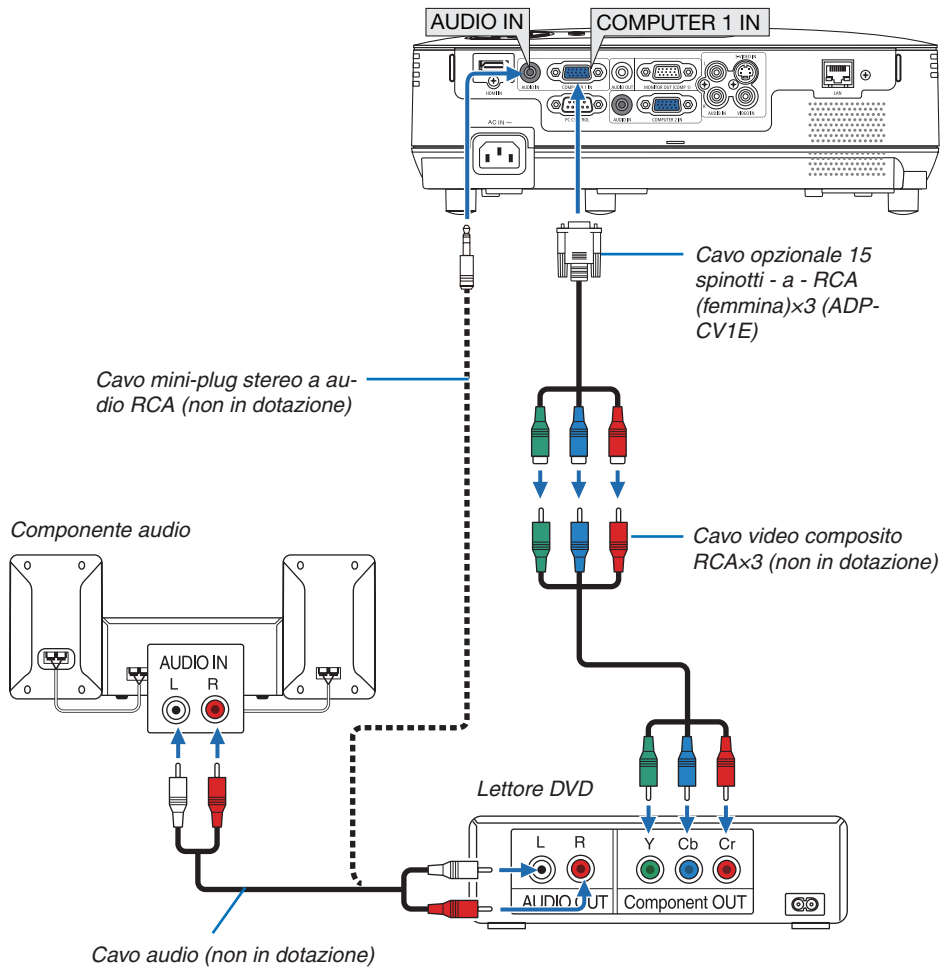

NOTA: fate riferimento al manuale delle istruzioni del lettore DVD per ulteriori informazioni sui requisiti di uscita video del lettore DVD.

Collegamento del VCR

Usate l'impianto audio per un suono stereo.
L'altoparlante incorporato del proiettore è mono.

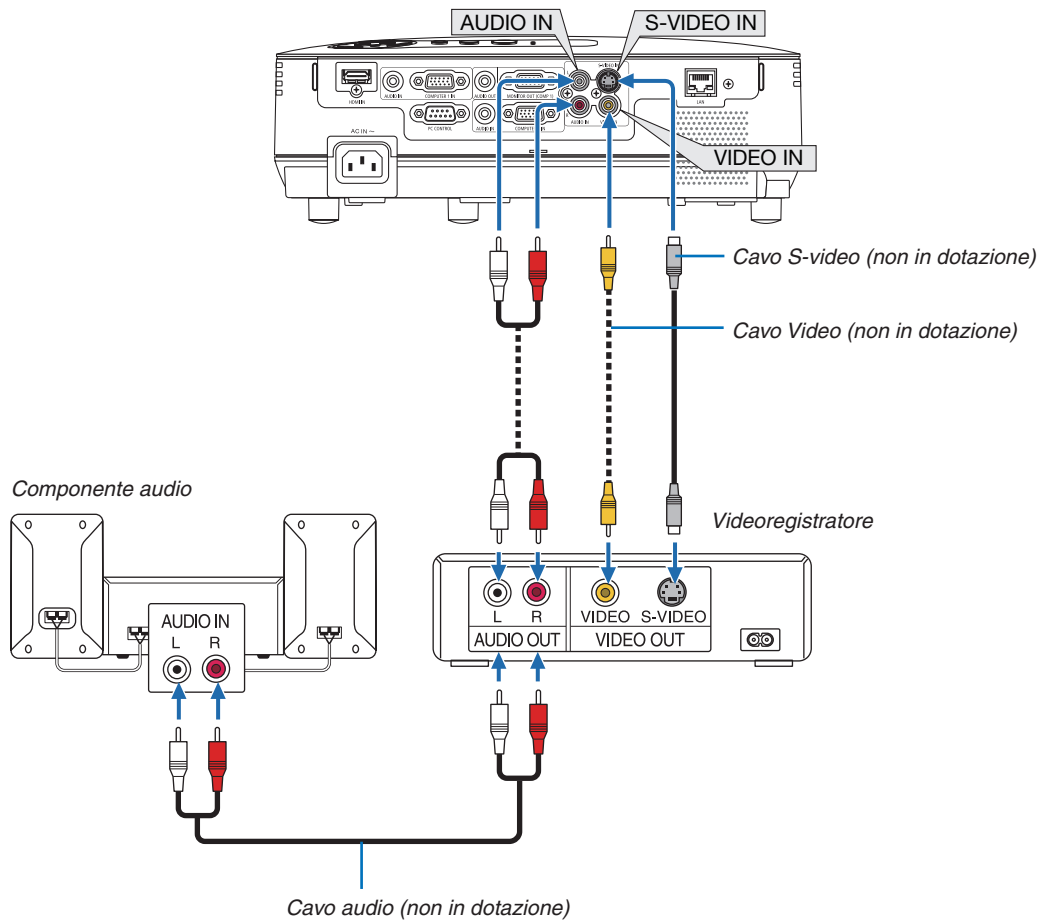

NOTA: fate riferimento al manuale delle istruzioni del lettore VCR per ulteriori informazioni sui requisiti di uscita video dell'apparecchio.

NOTA: Un'immagine non può essere visualizzata correttamente quando la fonte Video o S-Video viene riprodotta in avanti o all'indietro tramite un convertitore a scansione.

Collegamento ingresso HDMI

Potete collegare l'uscita HDMI del vostro lettore DVD, lettore del disco rigido, lettore Blu-ray o PC portatile al connettore HDMI IN del vostro proiettore.

NOTA: il connettore HDMI IN supporta il Plug & Play (DDC2B).

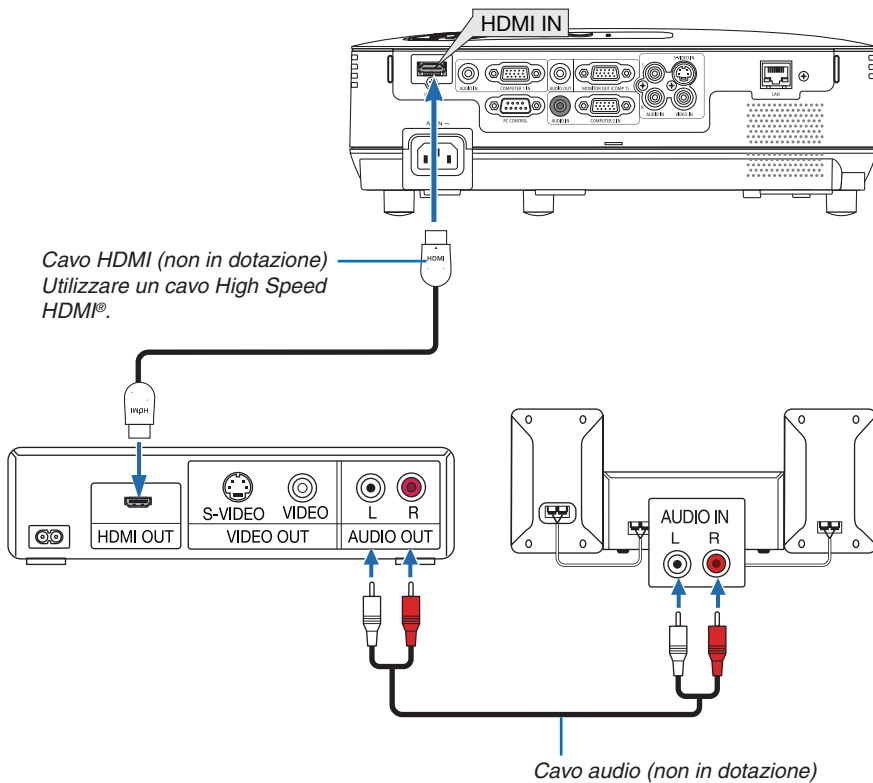

SUGGERIMENTO: per gli utenti dell'apparecchiatura audio video con connettore HDMI:

Selezionate "Enhanced" anziché "Normale" se è possibile commutare l'uscita HDMI tra "Enhanced" e "Normale".

In questo modo, il contrasto dell'immagine sarà migliore e le aree scure saranno più dettagliate.

Per ulteriori informazioni sulle impostazioni, fate riferimento al manuale delle istruzioni dell'apparecchiatura audio video da collegare.

- Quando collegate il connettore HDMI IN del proiettore al lettore DVD, potete impostare il livello video del proiettore in base al livello video del lettore DVD. Nel menu selezionate [IMPOSTAZIONI HDMI] → [LIVELLO VIDEO] ed eseguite le impostazioni necessarie.
- Se non è possibile udire il suono dell'ingresso HDMI, nel menu selezionate [IMPOSTAZIONI HDMI] → [SELEZIONE AUDIO] → [HDMI]. (→ pagina 71)

NOTA: segnale HDMI

Se l'alimentazione CA viene staccata dal proiettore (funzione Direct Power Off) mentre il proiettore sta visualizzando un'immagine collegata all'ingresso HDMI, alla successiva accensione il proiettore potrebbe non visualizzare correttamente un'immagine. In caso si verificasse questa situazione, staccare l'alimentazione CA, spegnere l'apparecchiatura HDMI (o scollegare il cavo HDMI), quindi ricollegare il cavo di alimentazione CA.

Connessione alla rete

Il proiettore è dotato di una porta LAN (RJ-45) che consente una connessione LAN attraverso un cavo LAN. L'uso di un cavo LAN vi consente di specificare le Impostazioni di rete e le impostazioni d' Avviso e-mail del proiettore su una rete LAN. Per utilizzare una connessione LAN dovete assegnare un indirizzo IP al proiettore sulla schermata [PROJECTOR NETWORK SETTINGS] (Impostazioni di rete del proiettore) del browser web sul computer. Per le impostazioni, si veda pagina 45, 46, 47.

Esempio di connessione LAN

Esempio di connessione wired LAN

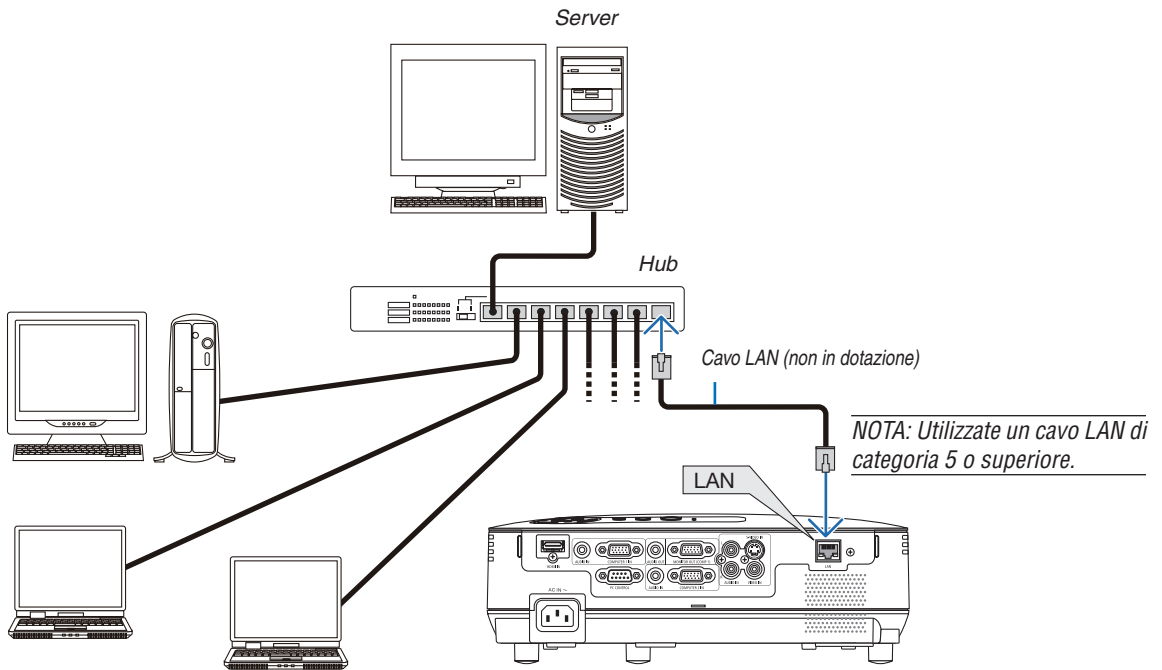

Collegamento del cavo di alimentazione in dotazione

Collegate il cavo di alimentazione in dotazione al proiettore.

Collegate innanzitutto la spina a tripro spinotto del cavo di alimentazione in dotazione alla presa AC IN del proiettore, quindi collegate l'altra spina del cavo di alimentazione in dotazione alla presa a parete.

Il proiettore entra nel modo di attesa. Nel modo di attesa l'indicatore POWER si illumina in arancione e l'indicatore STATUS si illumina in verde quando è selezionato [NORMALE] per [MODO DI ATTESA].

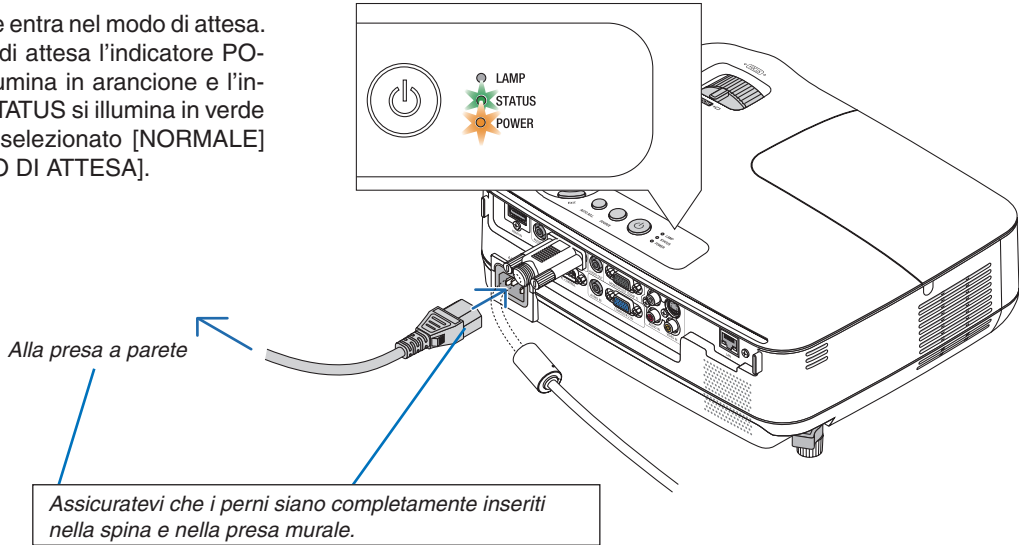

⚠ ATTENZIONE:

Parti del proiettore possono riscaldarsi momentaneamente se il proiettore viene spento dal tast POWER o se l'alimentazione CA viene disconnessa durante il normale funzionamento del proiettore.

Fare attenzione quando si solleva il proiettore.

3. Proiezione di un'immagine (operazione di base)

In questa sezione viene descritto come accendere il proiettore e proiettare l'immagine sullo schermo.

1 Accensione del proiettore

1. Rimuovete il copriobiettivo

- Non togliete il copriobiettivo tirando il cordoncino. Altrimenti si può danneggiare la parte intorno alla lente.

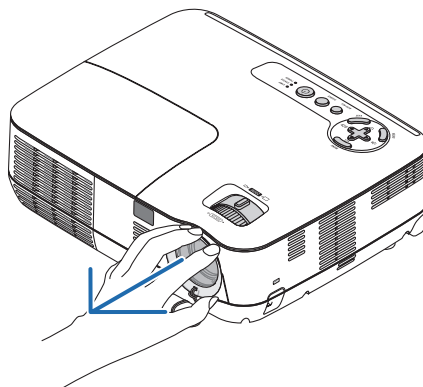

2. Premere il tasto (POWER) del proiettore oppure il tasto POWER ON del telecomando.

L'indicatore POWER si accenderà di verde ed il proiettore sarà pronto per l'utilizzo.

NOTA: Quando il proiettore viene acceso, potrebbero essere necessari alcuni istanti prima che la lampada raggiunga la massima luminosità.

SUGGERIMENTO:

- Se l'indicatore arancione STATUS si illumina, significa che [BLOCCO PANN. CONTR.] è acceso. (→ pagina 68)
- Se viene visualizzato il messaggio "Projector is locked! Enter your password." significa che la [SICUREZZA] è attiva. (→ pagina 34)

Dopo avere acceso il proiettore, accertatevi che il computer o la fonte video sia acceso e che il copriobiettivo sia stato rimosso.

NOTA: quando non è disponibile alcun segnale, viene visualizzato il logo NEC (impostazione predefinita), una schermata blu o una schermata nera. [MODO ECOLOGICO] passa sempre ad [ACCESO] se il proiettore visualizza una schermata blu o nera oppure il logo per 45 secondi. Ciò avviene solamente se [MODO ECOLOGICO] è impostato su [SPENTO].

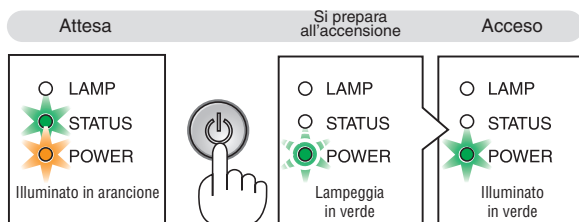
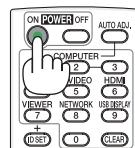
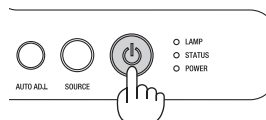

(→ pagina 84)

3. Proiezione di un'immagine (operazione di base)

Nota sullo schermo Avvio (schermo di selezione lingua del menu)

Quando accendete il proiettore per la prima volta, verrà visualizzato il menu di avvio. In questo menu potete selezionare una delle 27 lingue del menu.

Procedete come segue per selezionare una lingua per il menu:

1. Utilizzate il tasto Δ , ∇ , \triangleleft o \triangleright per selezionare una delle 27 lingue del menu.

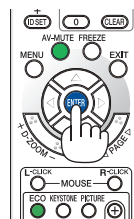
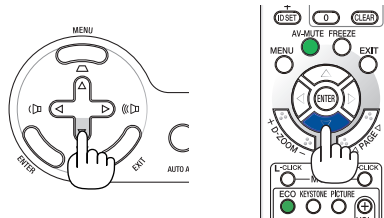
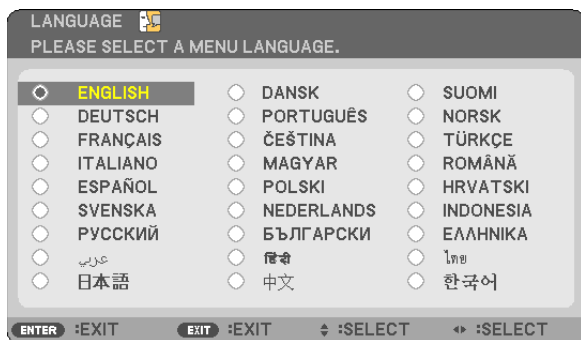

2. Premete il tasto ENTER per eseguire la selezione.

Al termine, potete utilizzare il menu.

Se desiderate, potete selezionare la lingua del menu in un momento successivo.

(→ [LINGUA] alla pagine 54 e 65)

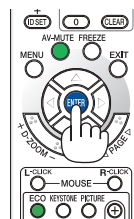
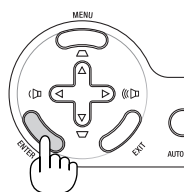

NOTA:

- Se si verifica una delle seguenti situazioni, il proiettore non si accenderà.
 - Se la temperatura interna del proiettore è troppo alta, viene rilevata una temperatura alta anomala. In tale condizione, il proiettore non si accende per proteggere il sistema interno. In tal caso, attendete che i componenti interni del proiettore si raffreddino.
 - Quando la lampada raggiunge il termine della propria durata, il proiettore non si accenderà. In tal caso, sostituite la lampada.
 - Se l'indicatore STATUS si illumina in arancione fintantoché si preme il tasto POWER, ciò indica che è stato impostato il BLOCCO PANN. CONTR.
 - Se la lampada non si illumina e l'indicatore STATUS lampeggia in cicli di sei volte, attendete qualche istante, quindi accendete la corrente.
- Il proiettore non può essere spento col pulsante ON/STAND BY o col pulsante POWER OFF mentre l'indicatore POWER lampeggia in verde in un ciclo di 0,5 secondi acceso e 0,5 secondi spento.
- Non togliere l'alimentazione CA al proiettore per 60 secondi dopo averlo acceso e aver visualizzato un'immagine.
- immediatamente dopo aver acceso il proiettore, può essere presente uno sfarfallio dello schermo. Questo è normale. Attendete da 3 a 5 minuti fino a quando non si è stabilizzata la lampada.
- se spegnete il proiettore subito dopo lo spegnimento della lampada oppure con la temperatura ancora alta, le ventole girano e non viene visualizzata alcuna immagine per un determinato periodo di tempo. Dopodiché l'immagine verrà visualizzata nel proiettore.

2 Selezione di una fonte

Selezione del computer o della fonte video

NOTA: accendete il computer o il videoregistratore collegato al proiettore.

Selezione dall'elenco delle fonti

Premete e rilasciate rapidamente il tasto SOURCE sul proiettore per visualizzare la lista Fonte. Ad ogni pressione del tasto SOURCE, la fonte d'ingresso cambia nel seguente modo: "COMPUTER", "VIDEO", "S-VIDEO"

Per visualizzare la fonte selezionata, premere il tasto ENTER oppure attendere 2 secondi.

Rilevazione automatica del segnale

Premete una volta il tasto SOURCE. Il proiettore inizia così a ricercare le fonti d'ingresso disponibili, visualizzandole. Esse appaiono nel seguente ordine:

COMPUTER1 → COMPUTER2 → HDMI → VIDEO → S-VIDEO → COMPUTER1 → ...

SUGGERIMENTO: Se non è presente alcun segnale di ingresso, l'ingresso verrà saltato.

Utilizzo del telecomando

Premete uno qualsiasi dei tasti COMPUTER 1, COMPUTER 2, HDMI, VIDEO o S-VIDEO.

Selezione della fonte predefinita

Potete selezionare una fonte come fonte predefinita, in modo che venga visualizzata ad ogni accensione del proiettore.

1. Premere il tasto MENU.

È visualizzato il menu.

2. Premere due volte il tasto ▷ per selezionare [IMPOST.], quindi premere il tasto ▽ o il tasto ENTER per selezionare [GENERALE].

3. Premere il tasto ▷ quattro volte per selezionare [OPZIONI(2)].

4. Premere sei volte il tasto ▽ per selezionare [SELEZIONE FONTE DEFAULT], quindi premere il tasto ENTER.

Verrà visualizzata la schermata [SELEZIONE FONTE DEFAULT].

(→ pagina 73)

5. Selezionate una fonte come fonte predefinita, quindi premete il tasto ENTER.

6. Premete il tasto EXIT diverse volte per chiudere il menu.

7. Riavviate il proiettore.

La fonte che avete selezionato al passaggio 5 verrà proiettata.

SUGGERIMENTO: Quando il proiettore è in modo standby, applicando un segnale del computer da un computer collegato all'ingresso del COMPUTER 1 IN si accenderà il proiettore e contemporaneamente verrà proiettata l'immagine del computer. ([ACC. AUT. ATT.(COMP1)] → pagina 73)

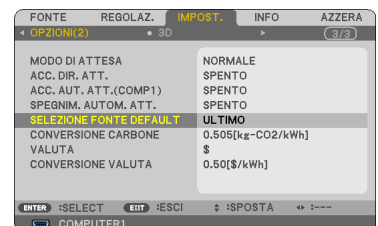
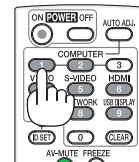
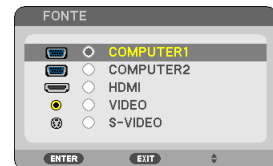
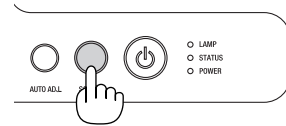

3 Regolazione delle dimensioni e della posizione dell'immagine

Utilizzate il piedino di regolazione dell'inclinazione, la leva dello zoom o l'anello di messa a fuoco per impostare la dimensione e la posizione dell'immagine.

In questo capitolo sono stati omissi disegni e cavi.

Regolare l'angolo di posizione (l'altezza di un'immagine) [Piedino d'inclinazione] (→ pagina 24)

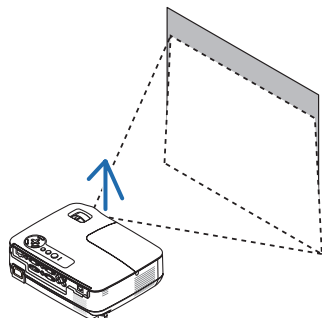

Regolare l'inclinazione a destra e a sinistra di un'immagine [Piedino posteriore] (→ pagina 24)

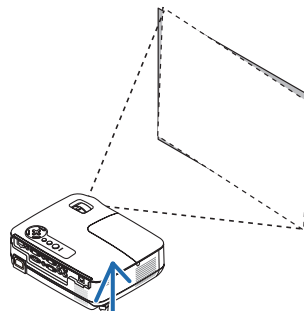

Regolare la dimensione di un'immagine [Zoom] (→ pagina 25)

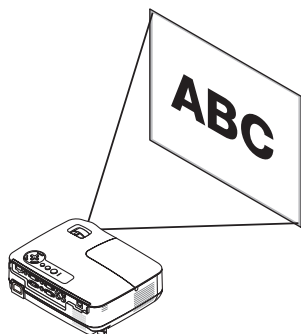

Regolare la messa a fuoco [Anello di messa a fuoco] (→ pagina 25)

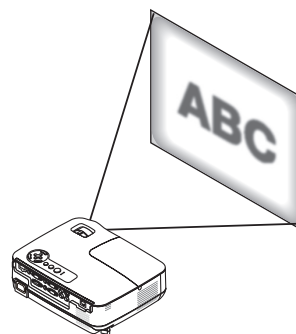

Regolare la correzione del trapezio [TRAPEZIO] (→ pagina 26)

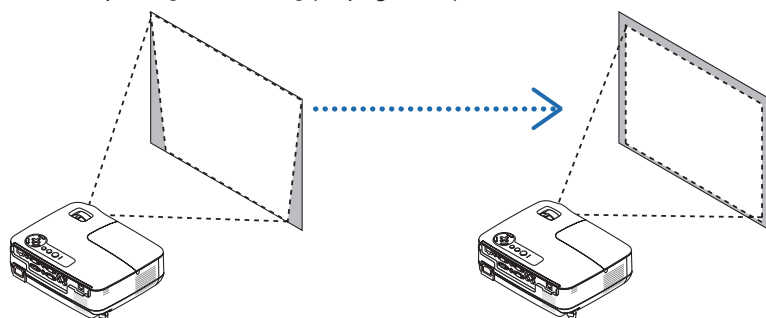

3. Proiezione di un'immagine (operazione di base)

Regolate il piedino d'inclinazione

1. Sollevate il bordo anteriore del proiettore.

ATTENZIONE

Non toccare lo sbocco della ventilazione durante la regolazione del piede d'inclinazione, poiché può essere caldo quando il proiettore è acceso e dopo lo spegnimento.

2. Per alzare il piedino di regolazione, tirare senza rilasciarla la leva del piedino di regolazione presente sulla parte anteriore del proiettore.

3. Abbassate la parte anteriore del proiettore all'altezza desiderata.

4. Rilasciare la leva del piedino di regolazione per bloccarlo.

Il piedino di inclinazione può essere regolato fino a 1,6 pollici/40 mm.

La parte anteriore del proiettore può essere regolata di 10 gradi circa (verso l'alto).

Ruotate il piedino posteriore all'altezza desiderata per squadrare l'immagine sulla superficie di proiezione.

ATTENZIONE

- Non utilizzate il piedino regolabile per scopi diversi da quelli per cui è stato costruito.

Se il proiettore non viene usato nel modo corretto, ad esempio usando il piede d'inclinazione per appendere il proiettore oppure il fissaggio del proiettore (alla parete o al zoófito) si possono recare danni al proiettore.

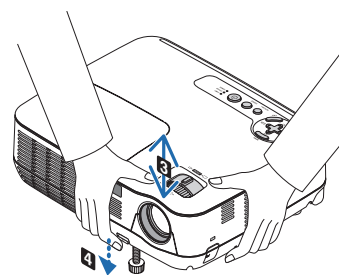
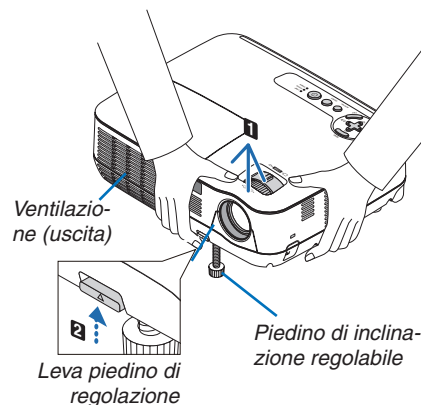

Regolare l'inclinazione destra e sinistra di un'immagine [Piedino posteriore]

1. Rimuovere il distanziatore (gommino nero) dal piedino posteriore.

Conservare il distanziatore in caso di uso futuro.

2. Ruotare il piedino posteriore.

L'altezza del piedino posteriore può essere regolata fino a 0,4 pollici/10 mm. Ruotando il piedino posteriore è possibile collocare il proiettore in posizione orizzontale.

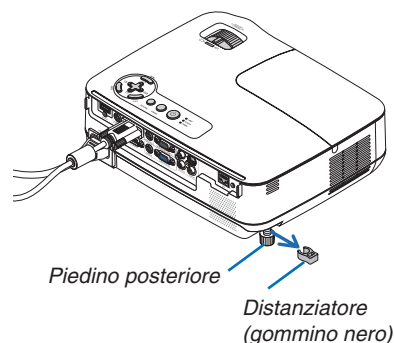

NOTA: Dopo aver usato il proiettore, riattaccare il distanziatore al piedino posteriore.

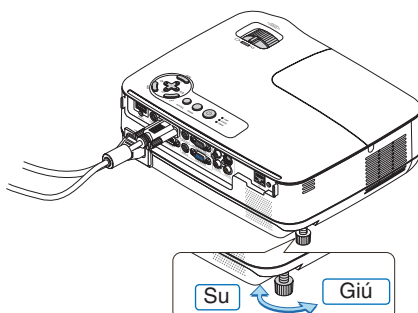
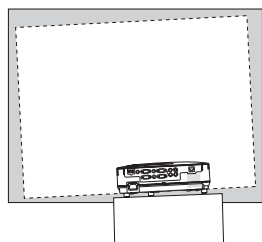

3. Proiezione di un'immagine (operazione di base)

Zoom

Utilizzate la leva ZOOM per regolare le dimensioni dell'immagine sullo schermo.

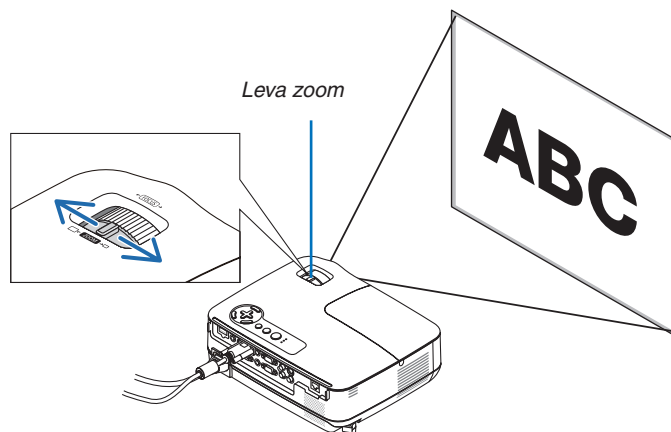

Messa a fuoco

Utilizzate l'anello di messa a fuoco (FOCUS) per ottenere la migliore messa a fuoco.

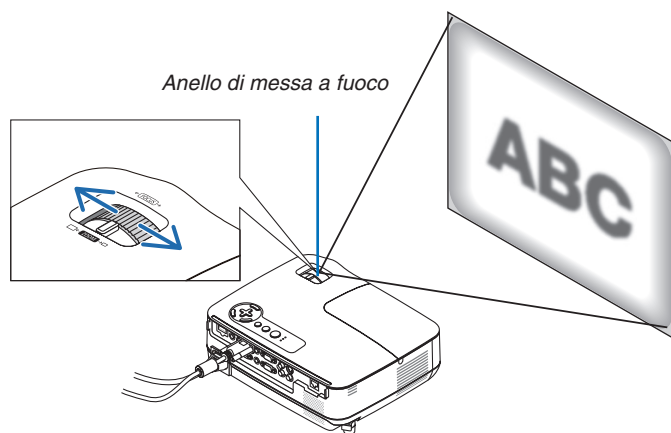

4 Correzione della distorsione trapezoidale

Correzione della distorsione trapezoidale

Se lo schermo viene inclinato verticalmente, la distorsione trapezoidale aumenta. Procedete come segue per correggere la distorsione trapezoidale



NOTA:

- la correzione trapezoidale può comportare la visualizzazione di immagini sfocate, poiché la correzione viene eseguita elettronicamente.
- il campo della correzione trapezoidale può essere ridotto a seconda della selezione del segnale o delle proporzioni.

Regolazione con i pulsanti sul mobiletto

1. Premere il pulsante Δ (\triangle) o ∇ (∇) senza che nessun menu sia visualizzato.

Verrà visualizzata la barra della correzione trapezoidale.

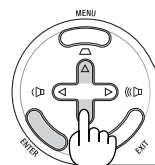
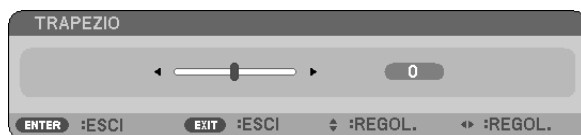

2. Utilizzate i tasti Δ o ∇ per correggere la distorsione trapezoidale.

Regolare affinché il lato destro e sinistro siano paralleli.

3. Premete il tasto ENTER.

La barra della correzione trapezoidale verrà chiusa.

NOTA: Quando il menu viene visualizzato, premete il tasto MENU per chiudere il menu ed avviare la correzione della distorsione trapezoidale.

Dal menu selezionate [IMPOST.] → [GENERALE] → [TRAPEZIO]. Le modifiche verranno salvate con [SALVATAGGIO TRAPEZIO] (→ pagina 64).

3. Proiezione di un'immagine (operazione di base)

Regolazione con il telecomando

1. Premere il pulsante **KEYSTONE**.

La barra del keystone sarà visualizzata

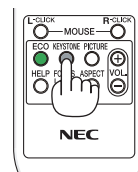

2. Utilizzare il pulsante **◀ o ▶** per correggere la deformazione trapezoidale.

Regolare affinché il lato destro e sinistro siano paralleli.

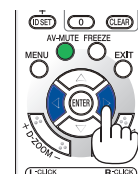
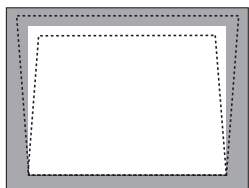

3. Premere il pulsante **ENTER**.

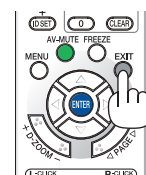

NOTA:

- la correzione trapezoidale può comportare la visualizzazione di immagini sfocate, poiché la correzione viene eseguita elettronicamente.
- L'ampiezza massima della correzione verticale della deformazione trapezoidale è di +/- 40 gradi. L'ampiezza massima può essere minore a seconda delle impostazioni del segnale o del rapporto d'aspetto. La gamma dei valori di correzione dell'effetto trapezio sarà inoltre minore quando la modalità 3D è attivata.
- La gamma di correzione trapezoidale non corrisponde all'angolo massimo di inclinazione del proiettore.
- La correzione della distorsione trapezoidale sinistra e destra (orizzontale) non è disponibile.

SUGGERIMENTO: le modifiche verranno salvate con [SALVATAGGIO TRAPEZIO] (→ pagina 64).

5 Ottimizzazione automatica del Segnale del computer

Regolazione dell'immagine utilizzando la funzione di regolazione automatica

Ottimizzazione automatica dell'immagine del computer.

Premete il tasto AUTO ADJ. per ottimizzare automaticamente l'immagine del computer.

Questa regolazione può essere necessaria quando si collega il computer per la prima volta.

[Immagine mediocre]

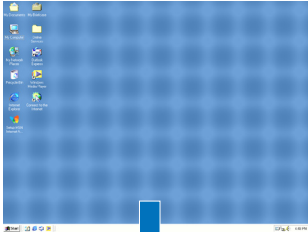

[Immagine normale]

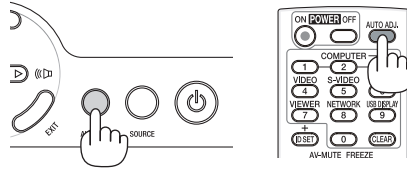
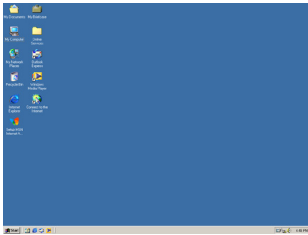

NOTA:

Alcuni segnali richiedono più tempo prima della visualizzazione o possono non essere visualizzati correttamente.

- La funzione di regolazione automatica funziona solo per il segnale dal computer (RGB).
- Se la funzione di regolazione automatica non ottimizza il segnale del computer, provate a regolarlo manualmente [ORIZZONTALE], [VERTICALE], [OROLOGIO], e [FASE]. (→ pagina 60, 61)

6 Aumento o diminuzione del volume

Potete regolare il livello del suono dall'altoparlante sul proiettore.

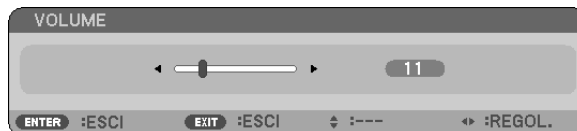
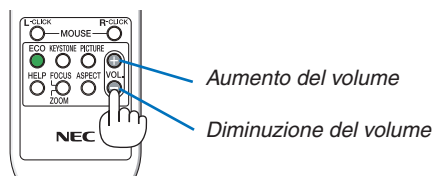

SUGGERIMENTO: quando non è visualizzato un menù, i tasti < e > sull'involucro del proiettore funzionano come controlli del volume.

NOTA: Il volume del suono della funzione [TONO TASTI] non può essere regolato. Per disattivare il suono della funzione [TONO TASTI], dal menu selezionate [IMPOST.] → [OPZIONI(1)] → [TONO TASTI] → [SPENTO]. (→ pagina 71)

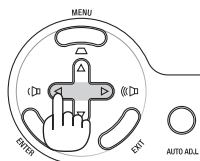

7 Spegnimento del proiettore

Per spegnere il proiettore:

1. **Premete innanzitutto il tasto  (POWER) sul proiettore oppure il tasto POWER OFF sul telecomando.**

Verrà visualizzato il messaggio [SPEGNIMENTO / SIETE SICURI ? / SESSIONE SUL RISPARMIO DI CO2 X.XXX [g-CO2]].

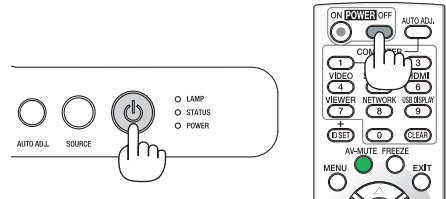
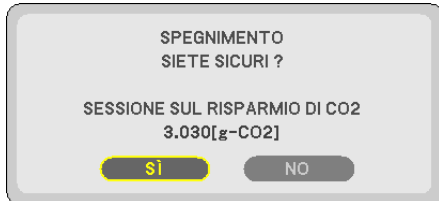

2. **Premete quindi il tasto ENTER oppure premete nuovamente il tasto  (POWER) o POWER OFF.**

La lampada si spegne e il proiettore entra nel modo di attesa. Nel modo di attesa, l'indicatore POWER si illumina in arancione e l'indicatore STATUS si illumina in verde quando è selezionato [NORMALE] per [MODO DI ATTESA].

Non è possibile spegnere il proiettore per circa 60 secondi subito dopo averlo acceso e avere visualizzato le immagini.

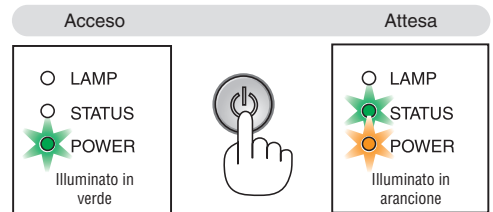

3. **Infine, scollegate il cavo di alimentazione.**

L'indicatore POWER si spegne.

ATTENZIONE:

Delle parti del proiettore possono surriscaldarsi temporaneamente se il cavo di alimentazione CA è scollegato sia durante il normale funzionamento del proiettore che durante il funzionamento della ventola di raffreddamento. Prestare attenzione quando si solleva il proiettore.

NOTA:

- Non spegnete l'alimentazione durante i 60 secondi immediatamente successivi all'accensione e alla visualizzazione di un'immagine.
- Non disconnettete l'alimentazione CA dal proiettore nei 10 secondi successivi ad una regolazione o un'operazione di modifica e alla chiusura del menu. In caso contrario, le regolazioni e le impostazioni andranno perse.

8 Dopo l'uso

Preparazione: Assicurarsi che il proiettore sia spento.

- 1. Scollegate tutti gli altri cavi.*
- 2. Ritraete il piede inclinabile regolabile, se aperto.*
- 3. Coprite l'obiettivo con il copriobiettivo.*

4. Funzioni utili

1 Disattivazione dell'immagine e del suono

Premete il tasto AV-MUTE per disattivare l'immagine e il suono brevemente. Premetelo nuovamente per riattivare immagine e suono.

NOTA: anche se l'immagine viene disattivata, il menu rimane visualizzato sullo schermo.

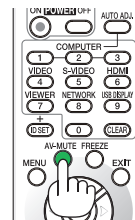

2 Fermo immagine

Premete il tasto FREEZE per bloccare un'immagine. Premetelo nuovamente per ritornare alle immagini mobili.

NOTA: l'immagine è bloccata, ma la riproduzione del video originale continua.

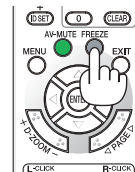

3 Ingrandimento di un'immagine

L'immagine può essere ingrandita fino a 4 volte.

NOTA: L'ingrandimento massimo potrebbe essere inferiore a quattro volte, a seconda del segnale o se è selezionato [ZOOM LARGO] per [RAPPORTO ASPETTO].

Per eseguire questa operazione:

1. Premete il pulsante D-ZOOM (+) per ingrandire l'immagine.

Per spostare l'immagine ingrandita, utilizzate il tasto $\Delta, \nabla, \triangleleft$ o \triangleright .

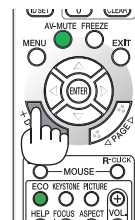
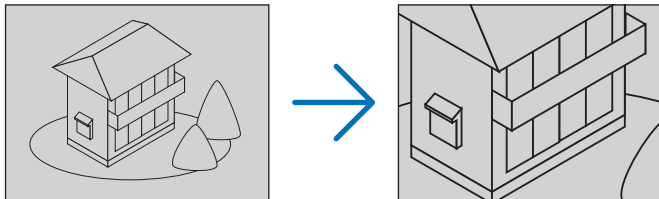

2. Premete il tasto $\Delta, \nabla, \triangleleft, \triangleright$.

L'area dell'immagine ingrandita verrà spostata

3. Premete il tasto D-ZOOM (-).

Ogni volta che premete il tasto D-ZOOM (-), l'immagine viene ridotta.

NOTA:

- l'immagine è ingrandita o rimpicciolita al centro dello schermo.
- La visualizzazione del menu cancellerà l'ingrandimento in atto.

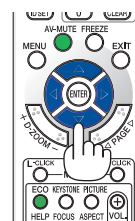

4 Modifica del modo ecologico

Questa funzione consente di selezionare due modi di luminosità della lampada: Modi SPENTO e ACCESO. La durata della lampada può essere estesa attivando il [MODO ECOLOGICO].

MODO ECOLOGICO	Descrizione	Stato dell'indicatore LAMP
SPENTO	Impostazione predefinita (100% luminosità).	Spento ○ LAMP ○ STATUS
ACCESO	Selezionate questa modalità per prolungare la durata della lampada (circa 75% di luminosità)	Accesso fisso in verde ★ LAMP ○ STATUS

Per attivare il [MODO ECOLOGICO], procedete come segue:

1. **Premete il tasto ECO per sul telecomando visualizzare la schermata [MODO ECOLOGICO].**
2. **Utilizzate il tasto Δ o ∇ per selezionare il [ACCESO].**
3. **Premete il tasto ENTER.**

Per passare da [ACCESO] a [SPENTO], tornate al passaggio 2 e selezionate [SPENTO]. Ripetete il passaggio 3.

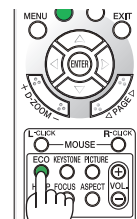

NOTA:

- Il MODO ECOLOGICO può essere cambiato utilizzando il menu. Selezionate [IMPOST.] → [GENERALE] → [MODO ECOLOGICO].
- La durata rimanente della lampada e le ore di utilizzo possono essere controllate in [TEMPO DI UTILIZZO]. Selezionate [INFO] → [TEMPO DI UTILIZZO].
- Il proiettore entrerà sempre nello stato [MODO ECOLOGICO] [ACCESO] per 90 secondi subito dopo l'accensione. Lo stato della lampada non sarà interessato neanche quando [MODO ECOLOGICO] viene modificato entro tale periodo di tempo.
- [MODO ECOLOGICO] passerà automaticamente ad [ACCESO] se il proiettore visualizza una schermata blu o nera oppure il logo per 45 secondi. Ciò avviene solamente quando [MODO ECOLOGICO] è impostato su [SPENTO].
- Se il proiettore è surriscaldato nel modo [SPENTO], il [MODO ECOLOGICO] può cambiare automaticamente in modo [ACCESO] per proteggere il proiettore. Quando il proiettore è nel modo [ACCESO], la luminosità dell'immagine diminuisce. Quando il proiettore torna alla temperatura normale, il [MODO ECOLOGICO] torna al modo [SPENTO].

Il simbolo del termometro [] indica che il [MODO ECOLOGICO] è automaticamente impostato sul modo [ACCESO] perché la temperatura interna è troppo alta.



5 Controllo dell'effetto del risparmio energetico [ANALIZZATORE DI CO2]

Questa funzione mostra l'effetto del risparmio energetico in termini di riduzione delle emissioni di CO₂ (kg) quando il [MODO ECOLOGICO] del proiettore è impostato su [ACCESO]. Questa funzione è chiamata [ANALIZZATORE DI CO2].

Vi sono due messaggi: [RISPARMIO TOTALE DI CO2/RISPARMIO TOT. COSTI] e [SESSIONE SUL RISPARMIO DI CO2]. Il messaggio [RISPARMIO TOTALE DI CO2/RISPARMIO TOT. COSTI] mostra il livello totale di riduzione delle emissioni di CO2 e il risparmio sui costi di elettricità conseguiti dal momento del primo utilizzo. Potete controllare tutte queste informazioni in [TEMPO DI UTILIZZO] di [INFO] del menu. (→ pagina 77)

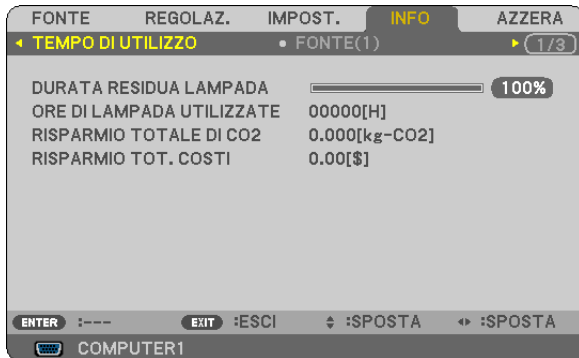

Il messaggio [SESSIONE SUL RISPARMIO DI CO2] mostra la quantità di riduzione delle emissioni di CO₂ dal momento del passaggio al MODO ECOLOGICO immediatamente dopo l'accensione al momento dello spegnimento. Il messaggio [SESSIONE SUL RISPARMIO DI CO2] sarà visualizzato nel messaggio [SPEGNIMENTO / SIETE SICURI ?] al momento dello spegnimento.

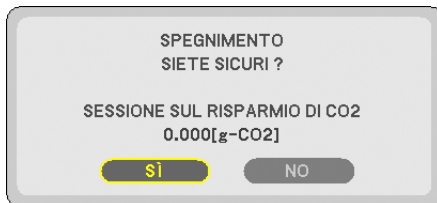

SUGGERIMENTO:

- Per calcolare la quantità di riduzione delle emissioni di CO₂ viene utilizzata la seguente formula.
Quantità di riduzione delle emissioni di CO₂ = consumo di alimentazione con MODO ECOLOGICO impostato su SPENTO – consumo di alimentazione con MODO ECOLOGICO impostato su ACCESO × fattore di conversione di CO₂.^{*}
^{*} Il calcolo della quantità di riduzione delle emissioni di CO₂ si basa su una pubblicazione dell'OCSE, "CO₂ Emissions from Fuel Combustion, 2008 Edition (Emissioni di CO₂ da combustione di combustibile, edizione del 2008)".
- Questa formula non tiene conto del consumo di alimentazione che rimane invariato a prescindere dall'attivazione o disattivazione del [MODO ECOLOGICO].
- I fattori per il [RISPARMIO TOT. COSTI] possono essere cambiati dal menu ([CONVERSIONE CARBONE] e [CONVERSIONE VALUTA]). (→ pag. 73, 74)
- L'unità di valuta per il [RISPARMIO TOT. COSTI] può essere cambiata dal menu ([VALUTA]). (→ pag. 74)

6 Come evitare l'utilizzo non autorizzato del proiettore [SICUREZZA]

Per evitare l'utilizzo non autorizzato del menu, potete impostare una parola chiave per il proiettore. Se è impostata una parola chiave, all'avviamento del proiettore viene visualizzata la schermata di inserimento della Parola chiave. Se non viene inserita la parola chiave corretta, il proiettore non funziona.

- Non è possibile annullare l'impostazione [SICUREZZA] utilizzando [AZZERA] dal menu.

Per abilitare la funzione Sicurezza:

1. Premete il tasto MENU.

Il menù appare sul display.

2. Premere due volte il tasto ▷ per selezionare [IMPOST.], quindi premere il tasto ▽ o il tasto ENTER per selezionare [GENERALE].

3. Premere il tasto ▷ per selezionare [INSTALLAZIONE].

4. Premere tre volte il tasto ▽ per selezionare [SICUREZZA], quindi premere il tasto ENTER.



Verrà visualizzato il menu SPENTO/ACCESO.

5. Premere il tasto ▽ per selezionare [ACCESO], quindi premere il tasto ENTER.



Viene visualizzata la schermata [PAROLA CHIAVE DI SICUREZZA].

6. Immettere una combinazione dei quattro tasti △▽◀▶ e premere il tasto ENTER.

NOTA: la parola chiave deve avere una lunghezza compresa tra quattro e 10 cifre.



Viene visualizzata la schermata [CONFERMA PAROLA CHIAVE].

7. Immettere la stessa combinazione dei tasti $\Delta \nabla \triangleleft \triangleright$ e premere il tasto ENTER.



Viene visualizzata la schermata di conferma.

8. Selezionate [Sì] e premete il tasto ENTER.

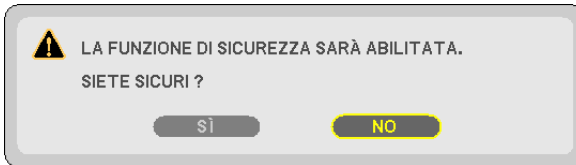

La funzione SICUREZZA è stata abilitata.

Per attivare il proiettore quando è abilitata la funzione [SICUREZZA]:

1. Premere e mantenete premuto il tasto POWER.

Il proiettore si accenderà e visualizzerà un messaggio indicante che il proiettore è bloccato.

2. Premete il tasto MENU.



3. Inserite la parola chiave corretta e premete il tasto ENTER . Il proiettore visualizzerà un'immagine.



NOTA: la modalità di disabilitazione di sicurezza rimane fino allo scollegamento del cavo d'alimentazione.

Per disabilitare la funzione SICUREZZA:

1. Premete il tasto MENU.

Il menù appare sul display.

2. Selezionate [IMPOST.] → [INSTALLAZIONE] → [SICUREZZA] e premete il tasto ENTER.



Verrà visualizzato il menu SPENTO/ACCESO.

3. Selezionate [SPENTO] e premete il tasto ENTER.



È visualizzata la schermata CONFERMA PAROLA CHIAVE.



4. Inserite la parola chiave e premete il tasto ENTER .

Inserendo la parola chiave corretta, la funzione SICUREZZA verrà disabilitata.

NOTA: Se avete dimenticato la parola chiave, rivolgetevi al vostro rivenditore. Il vostro rivenditore vi fornirà la parola chiave in cambio del codice di richiesta. Il codice di richiesta è visualizzato nella schermata di conferma della parola chiave. In questo esempio, [K992-45L8-JNGJ-4XU9-1YAT-EEA2] rappresenta un codice di richiesta.

7 Uso del ricevitore del mouse remoto opzionale (NP01MR)

Il ricevitore del mouse remoto opzionale vi permette di azionare le funzioni del mouse del vostro computer dal telecomando. Esso è molto utile per sfogliare le presentazioni generate dal computer.

Collegamento del ricevitore del mouse remoto al computer

Per utilizzare la funzione del mouse remoto, collegate il ricevitore del mouse al computer. Il ricevitore del mouse può essere collegato direttamente alla porta USB del computer (tipo A).

NOTA: a seconda del tipo di collegamento o del sistema operativo installato nel computer, può essere necessario riavviarlo o modificarne le impostazioni.

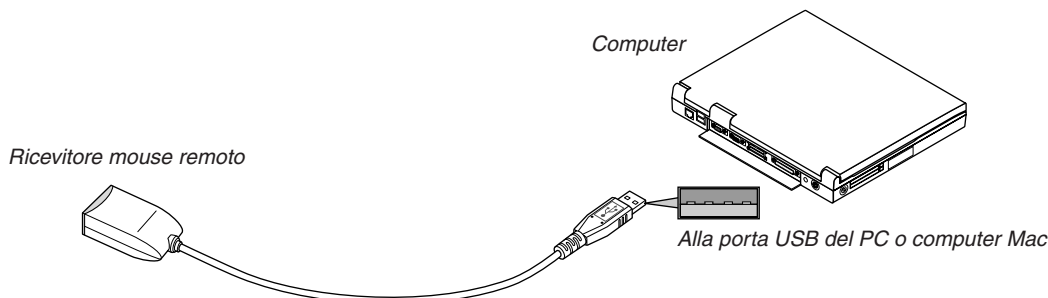

Quando utilizzate il computer mediante il ricevitore del mouse remoto

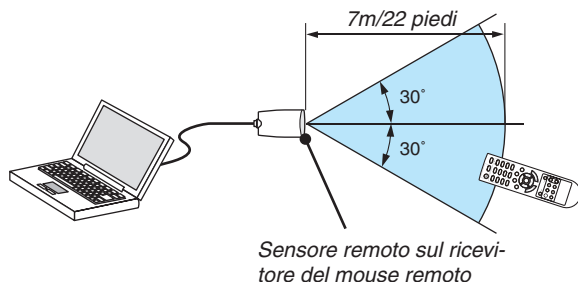

Quando eseguite il collegamento mediante il terminale USB

Per l'utilizzo con PC, il ricevitore del mouse può essere utilizzato esclusivamente con sistemi operativi Windows XP*, Windows 2000, Windows Vista, Windows 7, o Mac OS X 10.0.0 o versioni successive.

** NOTA: In SP1 o versioni precedenti di Windows XP, procedete come segue se il cursore del mouse non si sposta correttamente: Deselezionate la casella di controllo per il miglioramento della precisione del puntatore sotto al dispositivo di scorrimento nella finestra di dialogo Proprietà mouse [scheda Opzioni puntatore].*

NOTA: I pulsanti PAGE ▲ e ▼ non funzionano con il PowerPoint di Mac.

NOTA: attendete almeno 5 secondi prima di ricollegare il ricevitore del mouse dopo averlo scollegato e viceversa. Il computer potrebbe non rilevare il ricevitore del mouse, se questo viene collegato e scollegato ripetutamente in rapidi intervalli.

Utilizzo del mouse del computer dal telecomando

Potete utilizzare il mouse del computer dal telecomando.

- Tasto PAGE ▲/▼: per scorrere l'area di visualizzazione della finestra o passare alla dispositiva successiva o precedente in PowerPoint sul computer.
- Tasti △▽◀▷ : per spostare il cursore del mouse sul computer.
- Tasto MOUSE L-CLICK: funziona come il tasto sinistro del mouse.
- Tasto MOUSE R-CLICK: funziona come il tasto destro del mouse.

NOTA:

- quando usate il computer usando il tasto △▽◀ o ▷ con il menù visualizzato, sia il menù che il puntatore del mouse saranno influenzati. Chiudete il menù e effettuate l'operazione del mouse.
 - I pulsanti PAGE ▲ e ▼ non funzionano con il PowerPoint di Mac.
-

Informazioni sulla modalità di trascinamento:

Premete il tasto MOUSE L-CLICK o R-CLICK per 2 o 3 secondi, quindi rilasciatelo per impostare la modalità di trascinamento ed eseguire l'operazione di trascinamento semplicemente premendo il tasto △▽◀▷. Per rilasciare gli elementi, premete il tasto MOUSE L-CLICK (o R-CLICK). Per annullare, premete il tasto MOUSE R-CLICK (o L-CLICK).

SUGGERIMENTO: potete modificare la velocità del puntatore sulla finestra di dialogo delle proprietà del mouse in Windows. Per ulteriori informazioni, fate riferimento alla documentazione dell'utente o alla Guida in linea acclusa al computer.

8 Uso del cavo per computer (VGA) per utilizzare il proiettore (Virtual Remote Tool)

Utilizzando il software dell'utility "Virtual Remote Tool" in dotazione nel CD-ROM fornito con il proiettore NEC, è possibile visualizzare la schermata (o la barra degli strumenti) Virtual Remote sullo schermo del computer. Questa sezione ti aiuterà a eseguire operazioni come l'accensione/spengimento del proiettore e la selezione del segnale tramite il cavo del computer (VGA), il cavo seriale o la connessione LAN.



Schermata Virtual Remote

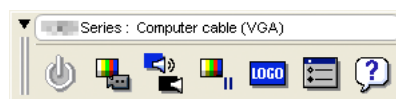

Barra degli strumenti

Questa sezione fornisce informazioni generali sulla preparazione per l'uso di Virtual Remote Tool. Per informazioni su come utilizzare Virtual Remote Tool, vedere la Guida a Virtual Remote Tool. (→ pagina 44)

Passaggio 1: Installate Virtual Remote Tool sul computer. (→ pagina 40)

Passaggio 2: Collegate il proiettore al computer. (→ pagina 42)

Passaggio 3: Avviate Virtual Remote Tool. (→ pagina 43)

SUGGERIMENTO:

- Virtual Remote Tool può essere usato con una LAN ed un collegamento seriale.
- Per informazioni sugli aggiornamenti riguardanti Virtual Remote Tool, visitate il nostro sito internet: <http://www.nec-display.com/dl/en/index.html>

NOTA:

- Quando viene scelto [COMPUTER1] dalla selezione del dispositivo sorgente, la schermata Virtual Remote o la barra degli strumenti saranno visualizzate, oltre allo schermo del vostro computer.
- Utilizzare il cavo VGA in dotazione al proiettore per collegare il connettore COMPUTER 1 IN direttamente al connettore di uscita del monitor del PC in modo da utilizzare il Virtual Remote Tool. L'utilizzo di un commutatore o di cavi diversi da quello per computer (VGA) in dotazione può causare errori nella comunicazione del segnale.
Connettore del cavo VGA:
I pin 12 e 15 sono richiesti per DDC/CI.
- Virtual Remote Tool potrebbe non funzionare a seconda delle specifiche del computer e della versione degli adattatori o dei driver grafici.
- La funzione di trasferimento LOGO non è disponibile in questa serie di proiettori.

SUGGERIMENTO:

- Il connettore COMPUTER 1 IN del proiettore supporta DDC/CI (Display Data Channel Command Interface). DDC/CI è un'interfaccia standard per la comunicazione bidirezionale tra display/proiettore e computer.

Passaggio 1: Installate Virtual Remote Tool sul computer

Sistemi operativi supportati

Virtual Remote Tool funziona con i seguenti sistemi operativi.

Windows 8 *1, Windows 8 Pro *1, Windows 8 Enterprise *1
Windows 7 Home Basic, Windows 7 Home Premium, Windows 7 Professional, Windows 7 Ultimate, Windows 7 Enterprise, Windows Vista Home Basic, Windows Vista Home Premium, Windows Vista Business, Windows Vista Enterprise, Windows Vista Ultimate
Windows XP Home Edition *1, Windows XP Professional *1

*1: Per eseguire Virtual Remote Tool, è richiesto "Microsoft .NET Framework versione 2.0". Microsoft .NET Framework versione 2.0, 3.0 o 3.5 è disponibile sulla pagina web di Microsoft. Scaricarlo e installarlo sul proprio computer.

NOTA:

- Per installare il Virtual Remote Tool, l'account utente Windows deve avere privilegi di amministratore (Windows 8, Windows 7, Windows Vista e Windows XP).
- Chiudere tutti i programmi in esecuzione prima di installare il Virtual Remote Tool. Se un altro programma è in esecuzione, l'installazione non può essere completata.

1 Inserite il CD-ROM in dotazione con il proiettore NEC nell'unità CD-ROM.

Saranno visualizzate le cartelle contenute nel CD-ROM del proiettore NEC. Se le cartelle non vengono visualizzate, fate clic con il pulsante destro del mouse sull'icona dell'unità CD/DVD su "Risorse del computer" di Windows (o "Mio computer") e selezionate "Apri".

2 Fare doppio clic su "Software", "Virtual Remote Tool", quindi "32 bit" o "64 bit".

Sarà visualizzata l'icona "VRT.exe".

3 Fate doppio clic sull'icona "VRT.exe".

Il programma di installazione si avvia e viene visualizzata la schermata della procedura guidata di installazione.

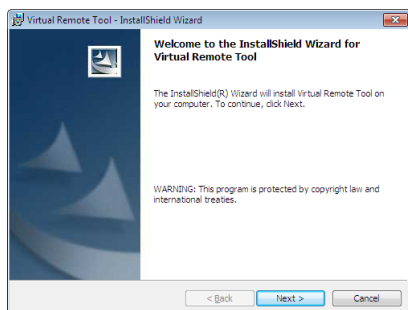

3 Fate clic su “Next”.

Viene visualizzata la schermata del contratto “END USER LICENSE AGREEMENT”.



Leggete attentamente il contratto “END USER LICENSE AGREEMENT”.

4 Se accettate, fate clic su “I accept the terms in the license agreement”, quindi fate clic su “Next”.

- Seguite le istruzioni sulle schermate del programma di installazione per completare l'installazione.

SUGGERIMENTO:

Disinstallazione di Virtual Remote Tool

Preparazione:

Chiudete Virtual Remote Tool prima di disinstallarlo. Per disinstallare Virtual Remote Tool, l'account utente Windows deve avere privilegi di "Amministratore" (Windows 8, Windows 7 e Windows Vista) o privilegi di "Amministratore del computer" (Windows XP).

• Per Windows 7/Windows Vista

1 Fate clic su "Start", quindi su "Pannello di controllo".

Sarà visualizzata la schermata del pannello di controllo.

2 Fate clic su "Disinstalla programma" su "Programmi".

Sarà visualizzata la finestra "Programmi e funzionalità".

3 Selezionate Virtual Remote Tool e fate clic sullo stesso.

4 Fate clic su "Disinstalla/Modifica" o "Disinstalla".

• Alla visualizzazione della finestra di conferma "Controllo dell'account utente", fate clic su "Continua".

Seguite le istruzioni sulle schermate per completare la disinstallazione.

• Per Windows XP

1 Fate clic su "Start", quindi su "Pannello di controllo".

Sarà visualizzata la schermata del pannello di controllo.

2 Fate doppio clic su "Installazione applicazioni".

Sarà visualizzata la finestra "Installazione applicazioni".

3 Fate clic su Virtual Remote Tool nell'elenco, quindi fate clic su "Rimuovi".

Seguite le istruzioni sulle schermate per completare la disinstallazione.

Passaggio 2: Collegate il proiettore al computer

1 Utilizzare il cavo VGA in dotazione per collegare il connettore COMPUTER 1 IN del proiettore direttamente al connettore di uscita del monitor del pc.

2 Collegare il cavo di alimentazione fornito all'ingresso AC IN del proiettore e alla presa a muro.

Il proiettore è nel modo di attesa.

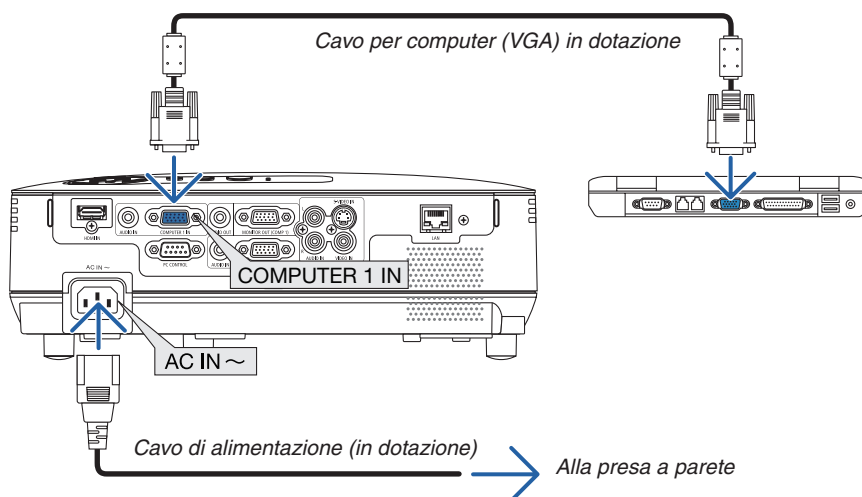

SUGGERIMENTO:

- Quando Virtual Remote Tool viene avviato per la prima volta, sarà visualizzata la finestra di "Easy Setup" che vi guiderà durante i collegamenti.

Passaggio 3: Avviate Virtual Remote Tool

Iniziare ad utilizzare l'icona di scelta rapida

- *Fate doppio clic sull'icona del collegamento  sul desktop di Windows.*

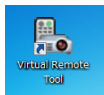

Iniziare dal menu Start

- *Fare clic su [Start] → [Tutti i programmi] o [Programmi] → [NEC Projector User Supportware] → [Virtual Remote Tool] → [Virtual Remote Tool].*

Quando Virtual Remote Tool viene avviato per la prima volta, sarà visualizzata la finestra di "Easy Setup".

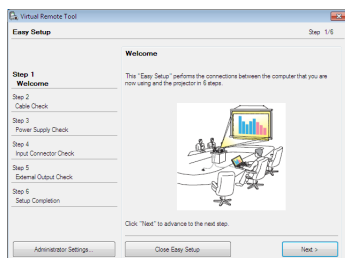

Seguite le istruzioni sulle schermate

Dopo il completamento di "Easy Setup", sarà visualizzata la schermata di Virtual Remote Tool.



NOTA:

- *Quando è selezionato [RISPARMIO ENERGIA] per [MODO DI ATTESA] dal menu, il proiettore non può essere acceso mediante il cavo computer (VGA) o la connessione di rete (LAN cablata o wireless).*

SUGGERIMENTO:

- *È possibile visualizzare la schermata (o la barra degli strumenti) di Virtual Remote Tool senza dover visualizzare la finestra di "Easy Setup".*

Per farlo, fate clic per contrassegnare con un segno di spunta la casella " Do not use Easy Setup next time" sulla schermata al passaggio 6 di "Easy Setup".

Chiusura di Virtual Remote Tool

- 1 **Fate clic sull'icona di Virtual Remote Tool**  **sulla barra delle applicazioni.**
Sarà visualizzato il menu a comparsa.

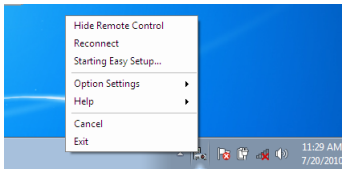

- 2 **Fate clic su "Exit".**

Virtual Remote Tool sarà chiuso.

Visualizzazione del file guida di Virtual Remote Tool

- Visualizzazione del file guida utilizzando la barra delle applicazioni

- 1 **Fate clic sull'icona di Virtual Remote Tool**  **sulla barra delle applicazioni quando Virtual Remote Tool è in esecuzione.**
Sarà visualizzato il menu a comparsa.

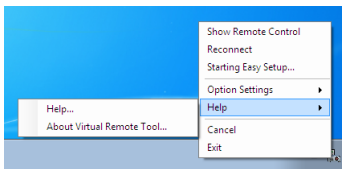

2. **Fate clic su "Help".**

Sarà visualizzata la schermata Help.

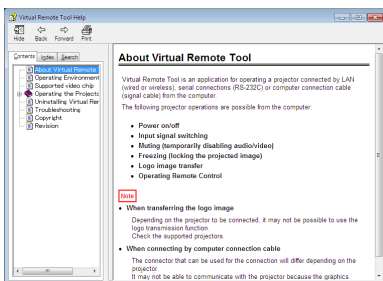

- Visualizzazione del file guida utilizzando il menu Start.

1. **Fate clic su "Start". "Tutti i programmi" o "Programmi". "NEC Projector User Supportware". "Virtual Remote Tool", quindi "Virtual Remote Tool Help", nel suddetto ordine.**
Sarà visualizzata la schermata Help.

9 Impostazione di rete tramite browser HTTP

Panoramica

La connessione del proiettore ad una rete consente d'impostare l'opzione di Avviso posta (→ page 47) e in controllo del proiettore da un computer attraverso la rete.

Per effettuare il controllo del proiettore, è necessario disporre di un'applicazione e-sclusiva sul computer.

L'indirizzo IP e la maschera di sottorete del proiettore possono essere impostate sulla schermata d'Impostazione rete del browser utilizzando una funzione di server HTTP. Accertatevi di disporre di "Microsoft Internet Explorer 6.0" o di una versione successiva per il browser Web (questo dispositivo utilizza "JavaScript" e "Cookie", quindi il browser deve essere impostato per accettare queste funzioni. Il metodo di impostazione varia in base alla versione del browser. Fate riferimento ai file della Guida e alle informazioni fornite con il software).

L'accesso alla funzione del server http avviene attivando il browser web sul computer attraverso la rete collegata al proiettore e inserendo il seguente URL.

- Impostazioni di rete
http://<indirizzo IP del proiettore>/index.html
- Impostazioni d'Avviso posta
http://<indirizzo IP del proiettore>/lanconfig.html

SUGGERIMENTO:

- L'indirizzo IP predefinito è "192.168.0.10".
- L'applicazione esclusiva può essere scaricata dal nostro sito internet.

NOTA:

- Se la schermata PROJECTOR NETWORK SETTINGS (Impostazioni di rete del proiettore) non appare nel browser web, premere i tasti Ctrl+F5 per aggiornare il browser web (o svuotare la cache).
- La risposta del display o dei tasti può essere rallentata oppure può non essere possibile eseguire determinate operazioni a seconda delle impostazioni di rete. In tal caso, rivolgetevi all'amministratore di rete.
Il proiettore potrebbe non rispondere se i tasti vengono premuti ripetutamente in intervalli rapidi. In tal caso, attendete qualche istante e ripetete l'operazione. Se non si ottiene ancora alcuna risposta, spegnete e riaccendete il proiettore.

Preparazione prima dell'uso

Prima di iniziare le operazioni sul browser, connettere il proiettore ad un comune cavo LAN reperibile in commercio. (→ pagina 18)

Potrebbe non essere possibile eseguire operazioni con un browser che utilizza un server proxy, a seconda del tipo di server proxy e del metodo di impostazione utilizzato. Sebbene il tipo di server proxy sia un fattore importante, è possibile che alcune voci impostate non vengano visualizzate a causa dell'efficacia della memoria cache e dei contenuti impostati dal browser possono non essere riflessi nell'operazione. Si consiglia di non utilizzare un server proxy finché è possibile evitarlo.

Gestione dell'indirizzo per l'utilizzo tramite un browser

Per quanto riguarda l'indirizzo reale immesso per l'indirizzo oppure inserito nella colonna dell'URL quando il proiettore viene utilizzato tramite un browser, l'host name può essere utilizzato così com'è quando l'host name corrispondente all'indirizzo IP del proiettore è stato registrato nel server del nome dominio da un amministratore di rete oppure l'host name corrispondente all'indirizzo IP del proiettore è stato impostato nel file "HOSTS" del computer in uso.

- Example 1: Quando il nome dell'host del proiettore viene impostato su "pj.nec.co.jp", si ottiene l'accesso all'impostazione di rete specificando
http://pj.nec.co.jp/index.html
come indirizzo o nella colonna dell'URL.
- Example 2: Quando l'indirizzo IP del proiettore è "192.168.73.1", si ottiene l'accesso alle impostazioni di avviso e-mail specificando
http://192.168.73.1/index.html
come indirizzo o nella colonna dell'URL.

Impostazioni di rete

<http://<indirizzo IP del proiettore>/index.html>

PROJECTOR NETWORK SETTINGS		
ITEM	CURRENT VALUE	NEW VALUE
PHYSICAL ADDRESS		
MAC ADDRESS	00-30-13-9F-7E-6D	CANNOT BE MODIFIED
IP NETWORK		
DHCP	DISABLE	<input type="radio"/> ENABLE <input checked="" type="radio"/> DISABLE
IP ADDRESS	192.168.0.10	192 168 0 10
SUBNET MASK	255.255.255.0	255 255 255 0
DEFAULT GATEWAY	192.168.0.1	192 168 0 1
DNS(PRIMARY)	0.0.0.0	0 0 0 0
DNS(SECONDARY)	0.0.0.0	0 0 0 0
CRESTRON CONTROL		
CONTROL SYSTEM	DISABLE	<input type="radio"/> ENABLE <input checked="" type="radio"/> DISABLE
IP ADDRESS	0.0.0.0	0 0 0 0
IP ID	0	0
FIRMWARE VERSION : 0.06 / MODEL : V0100		
<input type="button" value="UPDATE"/>		

DHCP Abilitando questa opzione si assegna automaticamente un indirizzo IP al proiettore dal vostro server DHCP. Disabilitando questa opzione potrete registrare l'indirizzo IP o il numero di maschera di sottorete comunicato dall'amministratore di rete.

SUGGERIMENTO: è possibile controllare l'indirizzo IP nel menu quando [ENABLE] è selezionato per [DHCP]. Per fare ciò, dal menu selezionare [INFO].

IP ADDRESS Impostate l'indirizzo IP della rete collegata al proiettore quando viene selezionato [DISABLE] per [DHCP].

SUGGERIMENTO: è possibile controllare il proprio indirizzo IP specificato nel menu. Per farlo, selezionate [INFO] → [LAN CABLATA] dal menu.

SUBNET MASK Impostate il numero di maschera di sottorete della rete collegata al proiettore quando viene selezionato [DISABLE] per [DHCP].

DEFAULT GATEWAY Impostate l'indirizzo IP della rete collegata al proiettore quando viene selezionato [DISABLE] per [DHCP].

DNS (PRIMARY) Definite le impostazioni del DNS primario della rete collegata al proiettore.

DNS (SECONDARY) Definite le impostazioni del DNS primario della rete collegata al proiettore.

UPDATE Confermate le vostre impostazioni.

NOTA: Chiudete il browser dopo aver fatto clic su [UPDATE]. Il proiettore aggiornerà automaticamente le vostre impostazioni.

SUGGERIMENTO: Selezionando [IMPOSTAZIONI DI RETE] per [AZZERARE] dal menu del proiettore potrete riportare i seguenti elementi alle impostazioni originali definite dal produttore.

[DHCP]: DISABILITA/ [INDIRIZZO IP]: 192.168.0.10/ [MASCHERA DI SOTTORETE]: 255.255.255.0/ [GATEWAY DI DEFAULT]: 192.168.0.1

**[DNS(PRIMARIO)] e [DNS(SECONDARIO)] resteranno invariati.*

CONSIGLIO: Le impostazioni CRESTRON CONTROL sono richieste solo per l'utilizzo con CRESTRON ROOMVIEW.

Per ulteriori informazioni, visitare il sito <http://www.crestron.com>

Impostazione Avviso E-mail

<http://<indirizzo IP del proiettore>/lanconfig.html>

Questa opzione invia al vostro computer un messaggio di errore via e-mail quando è in uso la LAN cablata. Questo messaggio di errore sarà inviato quando la lampada del proiettore arriva alla fine della sua vita utile o si verifica un errore nel proiettore.

- HOST NAME Inserire il nome dell'host della rete collegata al proiettore. Potete utilizzare fino a 60 caratteri alfanumerici. Se il nome host è sconosciuto, digitate una stringa di caratteri rappresentante il proiettore. Esempio: proiettore 1
- DOMAIN NAME Inserire il nome del dominio della rete collegata al proiettore. Potete utilizzare fino a 60 caratteri alfanumerici. Se il nome dominio è sconosciuto, digitate a destra di @ nell'indirizzo del mittente. Esempio: nec. com
- ALERT MAIL L'impostazione [ENABLE] attiverà l'opzione di Avviso E-mail.
L'impostazione [DISABLE] attiverà l'opzione di Avviso E-mail.
- SENDER'S ADDRESS..... Inserite l'indirizzo del mittente. Potete utilizzare fino a 60 caratteri alfanumerici e simboli.
- SMTP SERVER NAME..... Inserite il nome del server SMTP da collegare al proiettore. Potete utilizzare fino a 60 caratteri alfanumerici.
- RECIPIENT'S ADDRESS da 1 a 3 Inserite l'indirizzo del ricevente. Potete utilizzare fino a 60 caratteri alfanumerici e simboli.
- APPLY Fate clic su questo tasto per confermare le impostazioni precedenti.
- EXECUTE Fate clic su questo tasto per inviare un'e-mail di prova per verificare che le vostre impostazioni siano corrette.
- STATUS..... Verrà visualizzata una risposta all'e-mail di prova.

NOTA:

- In caso di prova, potreste non ricevere un'e-mail di avviso. Se ciò accadesse, controllate se le impostazioni di rete sono corrette.
- Se inserite un indirizzo sbagliato nella prova, potreste non ricevere un'e-mail di avviso. Qualora ciò dovesse accadere, controllate se l'indirizzo del ricevente è corretto.

SUGGERIMENTO: Le impostazioni di Avviso E-mail non verranno alterate anche quando si seleziona [AZZERA] dal menu.

10 Visualizzazione di immagini 3D

Il proiettore permette la visione di immagini 3D agli utenti che indossano occhiali LCD ad otturatore compatibili con il sistema in commercio.

ATTENZIONE

Precauzioni per la salute

Prima dell'utilizzo, assicuratevi di leggere le precauzioni per la salute che si trovano nel manuale dell'utente fornito con gli occhiali LCD ad otturatore o con articoli 3D compatibili, come ad esempio DVD, videogiochi, file video per computer e simili.

Per evitare l'insorgere di sintomi avversi, tenete in considerazione quanto segue:

- Non utilizzate gli occhiali LCD ad otturatore per vedere materiale diverso dalle immagini 3D.
- Fate in modo che ci sia una distanza di almeno 2 m tra lo schermo e l'utente. La visione di immagini 3D ad una distanza troppo ravvicinata può affaticare gli occhi.
- Evitate di vedere immagini 3D per un periodo di tempo troppo prolungato. Fate una pausa di almeno 15 minuti dopo ogni ora di visione.
- Se voi, o qualcuno nella vostra famiglia, avete una storia di epilessia da fotosensibilità, consultate un medico prima di vedere immagini 3D.
- Se vi sentite male durante la visione di immagini 3D, per esempio se avvertite nausea, capogiri, mal di testa, male agli occhi, vista annebbiata, convulsioni e intorpidimento, interrompete la visione. Se i sintomi persistono, consultate un medico.
- Guardare le immagini 3D in posizione centrale rispetto allo schermo. La visione dagli angoli potrebbe arrecare stress o affaticamento degli occhi.

Occhiali LCD ad otturazione (consigliati)

- Occhiali opzionali (NP02GL)
- NVIDIA® 3D Vision™ (solo V311X/V311W)

È possibile utilizzare anche occhiali a otturazione LCD compatibili con DLP® Link disponibili in commercio.

Istruzioni per vedere immagini 3D sul proiettore

1. Collegare il proiettore alla vostra apparecchiatura video.

2. Accendete il proiettore, visualizzate il menu su schermo e quindi selezionate [ACCESO] per la modalità 3D.

Per il procedimento funzionale su come avviare la modalità 3D, fate riferimento alla sezione "Menu su schermo per immagini 3D", alla pagina seguente.

3. Avviate la riproduzione del contenuto 3D compatibile e utilizzate il proiettore per mostrare l'immagine.

4. Indossate gli occhiali LCD ad otturazione per vedere le immagini in 3D.

Per ulteriori informazioni, fare inoltre riferimento al manuale utente fornito con gli occhiali LCD ad otturatore.

Menu su schermo per immagini 3D

Seguite le istruzioni per visualizzare il menu 3D.

1. Premere il tasto MENU.

Viene visualizzato il menu [FONTE].



2. Premere il pulsante ▷ due volte.

Comparirà il menu [CONFIGURAZIONE].



3. Premere il pulsante ▽ una volta, poi premere il pulsante ▷ cinque volte.

Comparirà il menu [3D].



4. Premere il pulsante ▽ per scegliere un segnale, poi premere il pulsante INVIO.

5. Premere il pulsante ▽ per scegliere [3D], poi premere il pulsante INVIO.

Comparirà lo schermo 3D (CONFIGURAZIONE DETTAGLI).

6. Premere il pulsante ▽ per scegliere [ACCENSIONE].

Il segnale selezionato comparirà in 3D.

7. Premere il pulsante ▾ per scegliere [OCCHIALI] e premere il pulsante INVIO.

Comparirà lo schermo impostazioni [OCCHIALI].

8. Premere il pulsante ▾ per scegliere una modalità occhiali compatibile, poi premere il tasto INVIO.

(→ pagina 75)

Imposta le altre opzioni del menu relative al 3D, come [FORMATO] e [INVERTI S/D] laddove necessario.

9. Premere il pulsante MENU una volta.

Il menu scomparirà.

Selezione di ingressi collegati ad una fonte di immagini 3D [COMPUTER1/COMPUTER2/HDMI/VIDEO/S-VIDEO]

Questa funzione fa in modo che la modalità 3D si alterni tra ACCESO e SPENTO per ciascun ingresso.

NOTA:

Per assicurarsi che il segnale 3D supportato venga accettato, usare uno dei seguenti metodi:

- Assicurarsi che sulla parte in alto a destra dello schermo venga visualizzato [3D] dopo avere selezionato la fonte.
- Visualizzare [INFO] → [FONTE] → [SEGNALE 3D] ed assicurarsi che sia visualizzato "SUPPORTO".

Con NVIDIA® 3D Vision™ (solo per V311X/V311W)

1. Configurare un computer

(1) Preparare e configurare i dispositivi richiesti per NVIDIA® 3D Vision™.

Per ulteriori informazioni, visitare il sito di NVIDIA®.

http://www.nvidia.com/object/3D_Vision_Requirements.html

(2) Dal sito web di NVIDIA®, scaricare il driver aggiornato oppure una scheda grafica appropriata per il proiettore, poi eseguire l'installazione sul proprio computer.

Per vedere le immagini 3D, andare a pagina 48.

Scegliere [COMPUTER1], [COMPUTER2] oppure [HDMI].

NOTA:

- La distanza massima per vedere immagini 3D è di 10 m/394 pollici dalla superficie dello schermo sotto le seguenti restrizioni:
 - Luminosità sul proiettore: 2000 lumen o maggiore
 - Valore di guadagno dello schermo: 1
 - Posizione: centrale di fronte rispetto al centro dello schermo
 - Luce esterna: nessuna
 - Occhiali a otturazione a cristalli liquidi: tramite gli occhiali 3D opzionali (NP02GL)
- Se la prestazione è insoddisfacente quando il contenuto 3D viene riprodotto sul vostro computer, questo potrebbe essere causato dalla CPU o dal chip della grafica. In questo caso potreste avere dei problemi a vedere le immagini 3D come dovrebbero essere. Controllate che il vostro computer soddisfi i requisiti descritti nel manuale dell'utente fornito con il contenuto 3D.
- Gli occhiali LCD ad otturazione compatibili con il sistema DLP® Link vi permettono di vedere immagini 3D tramite la ricezione di segnali di sincronia, che sono inclusi nelle immagini dell'occhio destro e dell'occhio sinistro, riflesse dallo schermo. In base agli ambienti e a condizioni come luminosità, dimensioni dello schermo o distanza di visione, gli occhiali LCD ad otturazione possono smettere di ricevere i segnali di sincronia, rendendo scarsa la qualità delle immagini 3D.
- Quando la modalità 3D è attivata, i valori della correzione dell'effetto trapezio saranno minori.
- Quando la modalità 3D è attivata, le seguenti impostazioni non saranno valide:
[COLORE PARETE], [PRESELEZIONARE], [RIF.], [TEMPERATURA COLORE]
- Fate riferimento alla schermata [FONTE] nel menu [INFO] per sapere se il segnale in ingresso è 3D compatibile.
- Segnali differenti da quelli elencati nell'"Elenco Segnali di Ingresso Compatibili" a pagina 91 risulteranno fuori portata o verranno visualizzati in 2D.

Soluzione dei problemi relativi alla visualizzazione di immagini 3D

Se le immagini non vengono visualizzate in 3D oppure se le immagini 3D appaiono in 2D, controllare la seguente tabella. Fare inoltre riferimento al manuale utente fornito con il supporto 3D o con gli occhiali LCD ad otturatore.

Possibili cause	Soluzioni
<ul style="list-style-type: none"> • Il contenuto in riproduzione non è compatibile con il 3D. 	<ul style="list-style-type: none"> • Riprodurre contenuti compatibili con il 3D.
<ul style="list-style-type: none"> • La modalità 3D per la fonte selezionata è stata disattivata. 	<ul style="list-style-type: none"> • Usare il menu del proiettore per attivare la modalità 3D per la fonte selezionata. (→ pagina 75)
<ul style="list-style-type: none"> • Si stanno utilizzando degli occhiali LCD ad otturatore differenti da quelli consigliati. 	<ul style="list-style-type: none"> • Usare gli occhiali LCD ad otturatore consigliati. (→ pagina 48)
<ul style="list-style-type: none"> • Se l'otturatore degli occhiali LCD ad otturatore, non riesce a sincronizzarsi con la fonte proiettata, potrebbe dipendere da una delle seguenti cause: <ul style="list-style-type: none"> - Gli occhiali LCD ad otturatore non sono accesi. - La batteria all'interno degli occhiali LCD ad otturatore è scarica. - La corretta modalità occhiali non è selezionata. 	<ul style="list-style-type: none"> • Accendere gli occhiali LCD ad otturatore. • Ricaricare la batteria o sostituirla. • Cambiare la modalità occhiali per il 3D tramite il menu. (→ pagina 75)
<ul style="list-style-type: none"> - La distanza visiva fra l'utente e lo schermo è troppo ampia. 	<ul style="list-style-type: none"> • Avvicinarsi allo schermo fino a visualizzare correttamente le immagini 3D. • Oppure usare il menu del proiettore per selezionare [NON INVERTIRE] per [INVERTI S/D].
<ul style="list-style-type: none"> - Vi sono fonti di luce intensa o altri proiettori nelle vicinanze dell'utente. 	<ul style="list-style-type: none"> • Tenere le fonti di luce o altri proiettori lontano dall'utente. • Non guardare in direzione di fonti di luce intensa. • Oppure usare il menu del proiettore per selezionare [NON INVERTIRE] per [INVERTI S/D].
<ul style="list-style-type: none"> • Se il computer non è impostato per la visualizzazione 3D, potrebbe dipendere da una delle seguenti cause: <ul style="list-style-type: none"> - Il computer utilizzato non rispetta i requisiti per la visualizzazione 3D. - Il computer non è impostato per l'output 3D. 	<ul style="list-style-type: none"> • Controllare se il computer rispetta i requisiti specificati nel manuale utente fornito con il contenuto 3D. • Impostare il computer per l'output 3D.
<ul style="list-style-type: none"> - La risoluzione del segnale in output è al di fuori dei valori accettabili. 	<ul style="list-style-type: none"> • Selezionare la risoluzione del segnale in output a valori che supportino il 3D.
<ul style="list-style-type: none"> - La frequenza di aggiornamento del segnale in output è al di fuori dei valori accettabili. 	<ul style="list-style-type: none"> • Cambiare la frequenza di aggiornamento, impostandola a 60Hz o 120Hz.

5. Utilizzo del menu sullo schermo

1 Utilizzo dei menu

NOTA: il menu sullo schermo può non essere visualizzato correttamente quando proiettate un'immagine video con movimenti interlacciati.

1. Premete il tasto MENU sul telecomando o sul proiettore per visualizzare il menu.



NOTA: I comandi come ENTER, EXIT, $\triangle\triangledown$, \triangleleft , \triangleright presenti nella parte inferiore mostrano i tasti disponibili per le vostre operazioni.

2. Premete i tasti \triangleleft , \triangleright sul telecomando o sul proiettore per visualizzare il sottomenu.

3. Premete il tasto ENTER sul telecomando o sul proiettore per evidenziare la voce superiore o la prima scheda.

4. Premete i tasti $\triangle\triangledown$ sul telecomando o sul proiettore per selezionare la voce da regolare o impostare. Potete utilizzare i tasti \triangleleft , \triangleright sul telecomando o sul proiettore per selezionare la scheda desiderata.

5. Premete il tasto ENTER sul telecomando o sul proiettore per visualizzare la finestra del sottomenu.

6. Regolate il livello oppure attivate/disattivate la voce selezionata con il tasto $\triangle\triangledown$, \triangleleft , \triangleright sul telecomando o sull'involucro del proiettore.

Le modifiche rimangono memorizzate fino alla regolazione successiva.

7. Ripetete i passaggi 2-6 per regolare una voce aggiuntiva o premete il tasto EXIT sul telecomando o sul proiettore per uscire dal display del menu.

NOTA: quando viene visualizzato un menu o un messaggio, alcune righe di informazioni possono andare perse, a seconda del segnale o delle impostazioni.

8. Premete il tasto MENU per chiudere il menu.

Per ritornare al menu precedente, premete il tasto EXIT.

2 Menu Elements

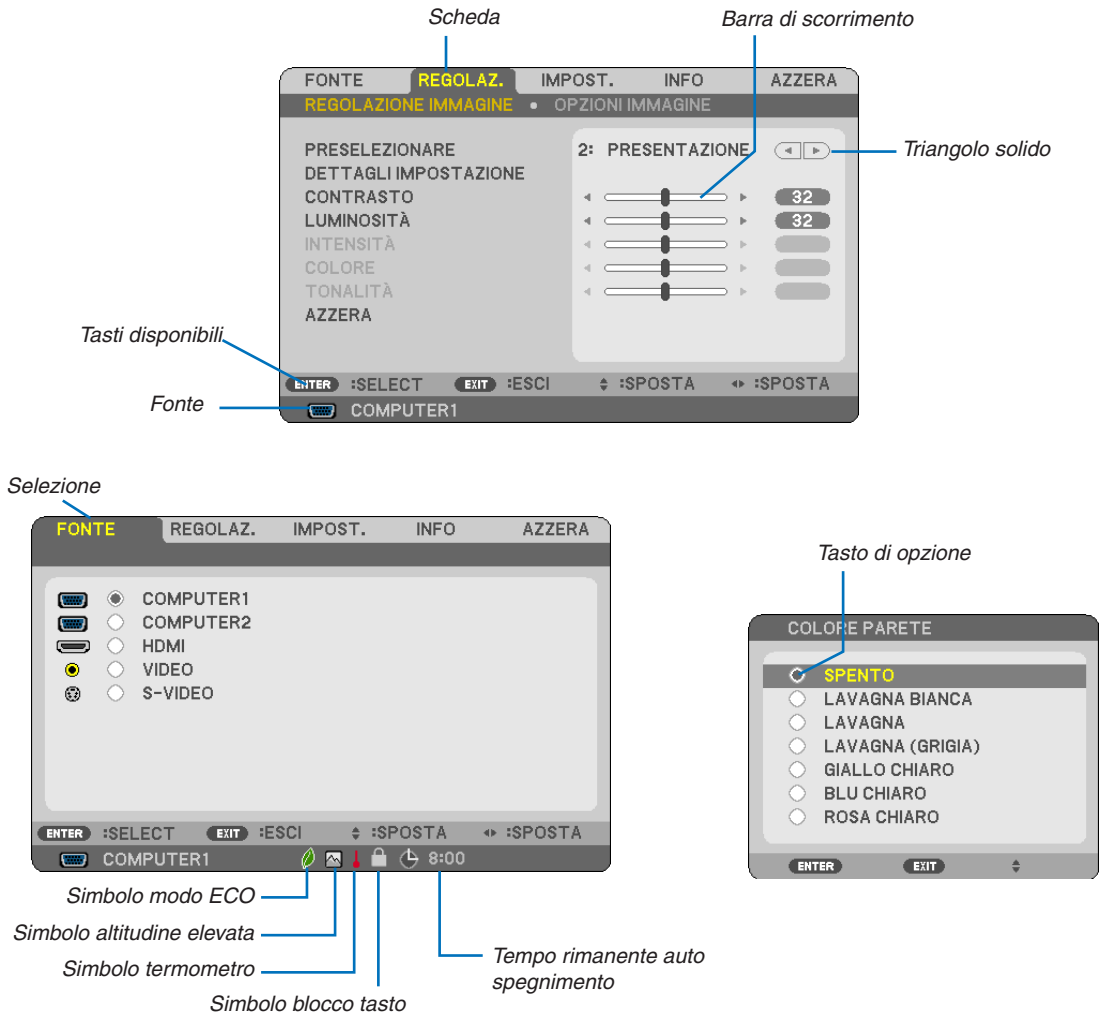

Le finestre dei menu o le finestre di dialogo contengono le seguenti voci:

- Selezione Indica il menu o la voce selezionata.
- Triangolo solido Indica che sono disponibili altre scelte. Un triangolo evidenziato indica che la voce è attiva.
- Scheda..... Indica un gruppo di funzioni in una finestra di dialogo. Selezionate una scheda per portare la relativa pagina in primo piano.
- Tasto di opzione..... Utilizzate questo tasto rotondo per selezionare un'opzione nella finestra di dialogo.
- Fonte..... Indica la fonte attualmente selezionata.
- Tempo rimanente auto spegnimento.... Indica il tempo rimanente nei casi in cui è impostato [AUTO SPEGNIMENTO].
- Barra di scorrimento..... Indica l'impostazione o la direzione della regolazione.
- Simbolo modo ECO Indica che è impostato il MODO ECOLOGICO.
- Simbolo blocco tasto..... Indica che [BLOCCO PANN. CONTR.] è attivato.
- Simbolo termometro Indica che il [MODO ECOLOGICO] è stato impostato automaticamente sul modo [ACCESO] poiché la temperatura interna è troppo elevata.
- Simbolo altitudine elevata..... Indica che il [MODO VENTILATORE] è impostato nella modalità [ALTITUDINE ELEVATA].

3 Elenco delle voci dei menu

A secondo della fonte di ingresso, alcune opzioni dei menu non sono disponibili.

Menu Voce		Default	Opzioni	
FONTE	COMPUTER1, COMPUTER2	*		
	HDMI	*		
	VIDEO	*		
	S-VIDEO	*		
REGOLAZ	REGOLAZIONE IMMAGINE	PRESELEZIONARE	* 1-6	
		DETTAGLI IMPOSTAZIONE	RIF.	* ALTA LUMIN., PRESENTAZIONE, VIDEO, FILM,GRAFICO, sRGB
			CORREZIONI GAMMA	* DINAMICO, NATURALEI, DETTAGLI NERI
			TEMPERATURA COLORE	* 5000, 6500, 7800, 9300
			BrilliantColor	SPENTO SPENTO, ACCESO
		CONTRASTO DINAMICO	* SPENTO, ACCESO	
		CONTRASTO		
	LUMINOSITÀ			
	INTENSITÀ			
	COLORE			
	TONALITÀ			
	AZZERA			
	OPZIONI IMMAGINE	OROLOGIO	*	
		FASE	*	
		ORIZZONTALE	*	
		VERTICALE	*	
		SCANSIONE MAGGIORE	AUTO	AUTO, SPENTO, ACCESO
		RAPPORTO ASPETTO	*	V311X: AUTO, 4:3, 16:9, 15:9, 16:10, ZOOM LARGO, ORIGINALE V311W/V281W: AUTO, 4:3, 16:9, 15:9, 16:10, LETTER BOX, ORIGINALE
		POSIZIONE (V311X)	0	-16 a +16
		RIDUZIONE RUMORE	BASSO	SPENTO, BASSO, MEDIO, ALTO
TELECINEMA		2-2/2-3 AUTO	SPENTO, 2-2/2-3 AUTO, 2-2 ATTIVATO, 2-3 ATTIVATO	
TRAPEZIO		0	-40° a +40°	
SALVATAGGIO TRAPEZIO		SPENTO	SPENTO, ACCESO	
COLORE PARETE		SPENTO	SPENTO, LAVAGNA BIANCA, LAVAGNA, LAVAGNA (GRIGIA), GIALLO CHIARO, BLU CHIARO, ROSA CHIARO	
IMPOST.		GENERALE	MODULO ECOLOGICO	SPENTO SPENTO, ACCESO
	DIDASCALIE CHIUSE		SPENTO SPENTO, DIDASCALIA1, DIDASCALIA2, DIDASCALIA3, DIDASCALIA4, TESTO1, TESTO2, TESTO3, TESTO4	
	AUTO SPEGNIMENTO		SPENTO SPENTO, 0:30, 1:00, 2:00, 4:00, 8:00, 12:00, 16:00	
	LINGUA		ENGLISH ENGLISH, DEUTSCH, FRANÇAIS, ITALIANO, ESPAÑOL, SVENSKA, 日本語, DANSK, PORTUGUÊS, ČEŠTINA, MAGYAR, POLSKI, NEDERLANDS, SUOMI NORSK, TÜRKÇE, РУССКИЙ, عربي, Ελληνικά, 中文, 한국어	
	SELEZIONE COLORE		COLORE ROMANĂ, HRVATSKA, БЪЛГАРСКИ, INDONESIA, हिन्दी, ไทย	
	DISPLAY FONTE		ACCESO SPENTO, ACCESO	
	MENÙ	DISPLAY ID	ACCESO SPENTO, ACCESO	
		MESSAGGIO ECOLOGICO	SPENTO SPENTO, ACCESO	
		ORA DISPLAY	AUTO 45 SEC. MANUALE, AUTO 5 SEC., AUTO 15 SEC., AUTO 45 SEC.	
	INSTALLAZIONE	SFONDO IMMAGINI	LOGO BLUE, NERO, LOGO	
		POSIZIONAMENTO	SCRIVANIA ANTERIORE SCRIVANIA ANTERIORE, SOFFITTO POSTERIORE, SCRIVANIA POSTERIORE, SOFFITTO ANTERIORE	
		BLOCCO PANN. CONTR.	SPENTO SPENTO, ACCESO	
		SICUREZZA	SPENTO SPENTO, ACCESO	
		VELOCITÀ DI COMUNICAZ.	38400bps 4800bps, 9600bps, 19200bps, 384bps	
	OPZIONI(1)	ID DI CONTROLLO	NUMERO ID CONTROLLO	1 1- 254
ID DI CONTROLLO			SPENTO SPENTO, ACCESO	
MODO VENTILATORE		AUTO AUTO, ALTO, ALTITUDINE ELEVATA		
SISTEMA A COLORI		VIDEO	AUTO AUTO, 3.58NTSC, 4.43NTSC, PAL, PAL-M, PAL-N, PAL60, SECAM	
		S-VIDEO	AUTO AUTO, 3.58NTSC, 4.43NTSC, PAL, PAL-M, PAL-N, PAL60, SECAM	
MODO WXGA		V311X: SPENTO V311W/V281W: ACCESO	SPENTO, ACCESO	
IMPOSTAZIONI HDMI		LIVELLO VIDEO	NORMALE AUTO, NORMALE, MIGLIORATO	
SELEZIONE AUDIO	HDMI	HDMI, COMPUTER2		
TONO TASTI	ACCESO	SPENTO, ACCESO		

5. Utilizzo del menu sullo schermo

IMPOST.	OPZIONI(2)	MODO DI ATTESA	RISPARMIO ENERGIA	NORMALE, RISPARMIO ENERGIA	
		ACC. DIR. ATT.	SPENTO	SPENTO, ACCESO	
		ACC. AUT. ATT.(COMP1)	SPENTO	SPENTO, ACCESO	
		SPEGNIM. AUTOM. ATT.	0:30	SPENTO, 0:05, 0:10, 0:20, 0:30	
		SELEZIONE FONTE DEFAULT	ULTIMO	ULTIMO, AUTO, COMPUTER 1, COMPUTER 2, HDMI, VIDEO, S-VIDEO	
		CONVERSIONE CARBONE VALUTA			
		CONVERSIONE VALUTA			
	3D	COMPUTER1 (DETTAGLI IMPOSTAZIONE)	3D	SPENTO	SPENTO, ACCESO
			OCCHIALI (V311X/V311W)	DLP® Link	DLP® Link, Nvidia 3D Vision
			OCCHIALI (V281W)	DLP® Link	DLP® Link, ALTRI
			FORMATO	FRAME SEQUENZIALI	FRAME SEQUENZIALI, SOPRA/SOTTO
		COMPUTER2 (DETTAGLI IMPOSTAZIONE)	INVERTI S/D	NON INVERTIRE	NON INVERTIRE, INVERTI
			3D	SPENTO	SPENTO, ACCESO
			OCCHIALI (V311X/V311W)	DLP® Link	DLP® Link, Nvidia 3D Vision
			OCCHIALI (V281W)	DLP® Link	DLP® Link, ALTRI
		HDMI (DETTAGLI IMPOSTAZIONE)	FORMATO	FRAME SEQUENZIALI	FRAME SEQUENZIALI, SOPRA/SOTTO
			INVERTI S/D	NON INVERTIRE	NON INVERTIRE, INVERTI
			3D	SPENTO	SPENTO, ACCESO
			OCCHIALI (V311X/V311W)	DLP® Link	DLP® Link, Nvidia 3D Vision
		VIDEO (DETTAGLI IMPOSTAZIONE)	OCCHIALI (V281W)	DLP® Link	DLP® Link, ALTRI
FORMATO			FRAME SEQUENZIALI	FRAME SEQUENZIALI, SOPRA/SOTTO	
INVERTI S/D			NON INVERTIRE	NON INVERTIRE, INVERTI	
S-VIDEO (DETTAGLI IMPOSTAZIONE)	3D	SPENTO	SPENTO, ACCESO		
	OCCHIALI	DLP® Link	DLP® Link, ALTRI		
	INVERTI S/D	NON INVERTIRE	NON INVERTIRE, INVERTI		
INFO	TEMPO DI UTILIZZO	DURATA RESIDUA LAMPADA			
		ORE DI LAMPADA UTILIZZATE			
		RISPARMIO TOTALE DI CO2			
		RISPARMIO TOT. COSTI			
	FONTE(1)	RISOLUZIONE			
		FREQUENZA ORIZZONTALE			
		FREQUENZA VERTICALE			
		TIPO SINCRONIZZAZIONE			
		POLARITÀ SINCRONIZZ.			
	FONTE(2)	TIPO DI SCANSIONE			
		TIPO SEGNALE			
		TIPO VIDEO			
		PROFONDITÀ BIT			
	LAN CABLATA	LIVELLO VIDEO			
		SEGNALE 3D			
		NOME PROIETTORE			
		INDIRIZZO IP			
	VERSION	SUBNET MASK			
		GATEWAY			
		MAC ADDRESS			
ALTRI	FIRMWARE				
	DATA				
	MODEL NO.				
	SERIAL NUMBER				
AZZERA	CONTROL ID (quando [CONTROL ID] stesso è effettivamente impostato)				
	SEGNALE CORRENTE				
	TUTTI I DATI				
	IMPOSTAZIONI DI RETE				
	AZZERA ORE LAMPADA				

* L'asterisco (*) indica che l'impostazione default varia secondo il segnale.

4 Descrizioni e funzioni del menu [FONTE]



COMPUTER1 & COMPUTER2

Seleziona il computer connesso al segnale del connettore di ingresso COMPUTER 1 IN o COMPUTER 2 IN.

NOTA:

- Quando il segnale d'ingresso a componenti è collegato al connettore COMPUTER 1 IN, selezionare [COMPUTER1].
- Il proiettore determinerà se il segnale in ingresso è di tipo RGB o a componenti.

HDMI

Seleziona l'apparecchio compatibile con l'interfaccia HDMI collegato al connettore HDMI IN.

VIDEO

Seleziona il dispositivo connesso al videoregistratore ingresso VIDEO, al lettore DVD o alla macchina per documenti.

S-VIDEO

Seleziona il dispositivo connesso al videoregistratore ingresso S-VIDEO o al lettore DVD.

NOTA: una cornice può bloccarsi per un breve periodo di tempo quando un video viene riprodotto velocemente in avanti o indietro con una fonte Video o S-Video.

5 Descrizioni e funzioni del menu [REGOLAZ.]

[REGOLAZIONE IMMAGINE]



[PRESELEZIONARE]

Questa funzione consente di selezionare impostazioni ottimizzate per l'immagine proiettata.

È possibile regolare il tono neutro per giallo, ciano o magenta.

Sono disponibili sei preselezioni di fabbrica ottimizzate per i diversi tipi di immagini. È altresì possibile utilizzare [DETTAGLI IMPOSTAZIONE] per selezionare impostazioni regolabili dall'utente che consentono di personalizzare ciascuna gamma o colore.

Le impostazioni personalizzate possono essere memorizzate in [PRESELEZIONARE 1]-[PRESELEZIONARE 6].

- ALTA LUMIN. Consigliato per l'uso in una stanza molto luminosa.
- PRESENTAZIONE... Consigliato per fare una presentazione utilizzando un file Power Point.
- VIDEO Consigliato per la visualizzazione di immagini normali, quali programmi televisivi.
- FILM Consigliato per film.
- GRAFICO..... Consigliato per grafica.
- sRGB Valori di colore standard

[DETTAGLI IMPOSTAZIONE]



Memorizzazione delle impostazioni personalizzate [RIF.]

Questa funzione consente di memorizzare le proprie impostazioni personalizzate in [PRESELEZIONARE 1]-[PRESELEZIONARE 6].

Per prima cosa, selezionare un modo di preselezione base da [RIF.] poi impostare [CORREZIONI GAMMA], [TEMPERATURA COLORE], [BrilliantColor] e [CONTRASTO DINAMICO].

- ALTA LUMIN... Consigliato per l'uso in una stanza molto luminosa.
- PRESENTAZIONE... Consigliato per creare una presentazione utilizzando un file PowerPoint.
- VIDEO Consigliato per immagini normali, quali programmi televisivi.
- FILM Consigliato per i film.
- GRAFICO..... Consigliato per la grafica.
- sRGB Valori dei colori standard.

Selezione del modo di correzione gamma [CORREZIONI GAMMA]

Ciascun modo è consigliato per:

- DINAMICO Crea un'immagine con elevato contrasto.
- NATURALE..... Riproduzione naturale dell'immagine.
- DETTAGLI NERI Enfatisza le aree scure dell'immagine.

Regolazione della temperatura del colore [TEMPERATURA COLORE]

Questa opzione consente di selezionare la temperatura del colore desiderata.

NOTA:

- Quando [PRESENTAZIONE] o [ALTA LUMIN.] è selezionato in [RIF.], questa funzione non è disponibile.
- Quando un'opzione per il colore, eccetto [SPENTO], è selezionata per [COLORE PARETE], questa funzione non è disponibile.

Regolazione della luminosità delle aree bianche [BrilliantColor]

Questa funzione consente di regolare la luminosità delle aree bianche. L'immagine appare più naturale con una graduale riduzione della luminosità.

- SPENTO Disattiva la funzione BrilliantColor.
- ACCESO Aumenta la luminosità delle aree bianche.

NOTA:

- [BrilliantColor] non è disponibile quando [ALTA LUMIN.] è selezionato per [RIF.].
- [BrilliantColor] può essere impostato su [ACCESO] quando [PRESENTAZIONE] è selezionato per [RIF.]

Regolazione di luminosità e contrasto [CONTRASTO DINAMICO]

L'accensione di [CONTRASTO DINAMICO] permette di regolare il rapporto di contrasto al livello opportuno.

[CONTRASTO]

Regola l'intensità dell'immagine in base al segnale in ingresso.

[LUMINOSITÀ]

Regola il livello di luminosità o l'intensità del quadro posteriore.

[INTENSITÀ]

Controlla i dettagli dell'immagine.

[COLORE]

Aumenta o diminuisce il livello di saturazione dei colori.

[TONALITÀ]

Varia il livello del colore da +/- verde a +/- blu. Il livello rosso viene utilizzato come riferimento.

Segnale in ingresso	CONTRASTO	LUMINOSITÀ	INTENSITÀ	COLORE	TONALITÀ
COMPUTER/HDMI (RGB)	Sì	Sì	No	No	No
COMPUTER/HDMI (COMPONENT)	Sì	Sì	Sì	Sì	Sì
VIDEO/S-VIDEO/COMPONENT	Sì	Sì	Sì	Sì	Sì

Si=Regolabile, No=Non regolabile

[AZZERA]

Per le impostazioni e le regolazioni per [REGOLAZIONE IMMAGINE] saranno ripristinati i valori predefiniti, ad eccezione dei numeri preselezionati e [RIF.] nella schermata [PRESELEZIONARE].

Le impostazioni e le regolazioni in [DETTAGLI IMPOSTAZIONE] della schermata [PRESELEZIONARE] non selezionati correttamente non saranno ripristinate.

[OPZIONI IMMAGINE]



Regolazione dell'orologio e della fase [OROLOGIO/FASE]

Questa funzione vi consente di regolare manualmente OROLOGIO e FASE.

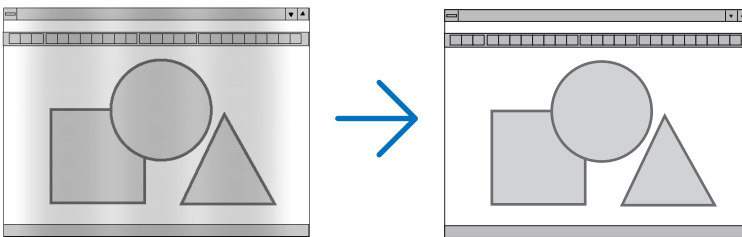

OROLOGIO Usate questa voce per la sintonizzazione di precisione dell'immagine del computer o per rimuovere bande verticali che possono apparire. Questa funzione consente di regolare le frequenze dell'orologio che eliminano le bande orizzontali nell'immagine.

Questa regolazione può essere necessaria quando si collega il computer per la prima volta.

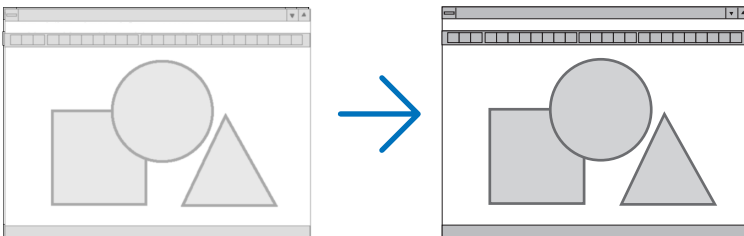

FASE Usate questa voce per regolare la fase dell'orologio o per ridurre il rumore video, le interferenze dei punti o il crosstalk. (Evidente quando una parte dell'immagine brilla).

Usate [FASE] solo dopo aver completato la regolazione [OROLOGIO].

Regolazione della posizione orizzontale/verticale [ORIZZONTALE/VERTICALE]

Consente di regolare la posizione dell'immagine in senso orizzontale o verticale.

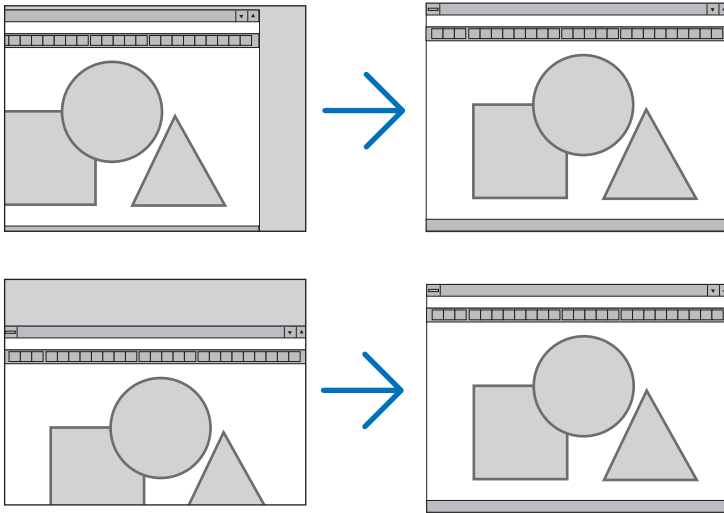

- L'immagine può risultare distorta durante la regolazione di [OROLOGIO] e [FASE]. Ciò non costituisce malfunzionamento.
- Le regolazioni manuali effettuate dall'utente per [OROLOGIO], [FASE], [ORIZZONTALE] e [VERTICALE], saranno memorizzate per il segnale attuale. Alla successiva proiezione di un segnale con la stessa risoluzione e la stessa frequenza orizzontale e verticale, le corrispondenti regolazioni verranno richiamate e applicate. Per cancellare le impostazioni memorizzate, aprire il menu e selezionare [AZZERA] → [SEGNALE CORRENTE] o [TUTTI I DATI] per ripristinare le impostazioni.

Selezione della percentuale di sovrascansione [SCANSIONE MAGGIORE]

Permette d'impostare la percentuale di sovrascansione per il segnale in ingresso.

AUTO Visualizza l'immagine con una percentuale di sovrascansione adeguata (impostazione di fabbrica).

SPENTO Non esegue la sovrascansione dell'immagine.

ACCESO Esegue la sovrascansione dell'immagine.

NOTA:

- La funzione [SCANSIONE MAGGIORE] non è selezionabile con i segnali VIDEO e S-VIDEO
- La funzione [SCANSIONE MAGGIORE] non è disponibile quando [RAPPORTO ASPETTO] è impostato su [ORIGINALE].

Selezione del rapporto di aspetto [RAPPORTO ASPETTO]

Il termine "rapporto aspetto" si riferisce al rapporto tra l'ampiezza e l'altezza dell'immagine proiettata.

Il proiettore determina automaticamente il segnale di ingresso e lo visualizza nel rapporto di aspetto appropriato.

- La tabella mostra i tipici rapporti di aspetto e le risoluzioni supportati dalla maggioranza dei computer.

	Risoluzione	Rapporto d'aspetto
VGA	640 x 480	4:3
SVGA	800 x 600	4:3
XGA	1024 x 768	4:3
WXGA	1280 x 768	15:9
WXGA	1280 x 800	16:10
WXGA+	1440 x 900	16:10
SXGA	1280 x 1024	5:4
SXGA+	1400 x 1050	4:3
UXGA	1600 x 1200	4:3

5. Utilizzo del menu sullo schermo

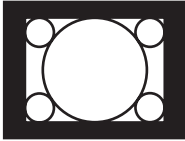
Opzioni	Funzione
AUTO	Il proiettore determina automaticamente il segnale d'ingresso e lo visualizza nel rapporto d'aspetto appropriato. (→ pagina successiva) Il proiettore può determinare il rapporto d'aspetto in maniera errata sulla base del segnale. In tal caso, selezionare il giusto rapporto d'aspetto da:
4:3	L'immagine è visualizzata in un rapporto d'aspetto 4:3.
16:9	L'immagine è visualizzata in un rapporto d'aspetto 16:9.
15:9	L'immagine è visualizzata in un rapporto d'aspetto 15:9.
16:10	L'immagine è visualizzata in un rapporto d'aspetto 16:10.
ZOOM LARGO (V311X)	L'immagine è allungata a destra e a sinistra. Parti dell'immagine sono tagliate in corrispondenza del margine sinistro e destro e pertanto non sono visibili.
LETTERBOX (V311W/V281W)	L'immagine di un segnale in formato letterbox è ugualmente allungata sia orizzontalmente che verticalmente per adattarsi alla dimensione dello schermo. Parti dell'immagine sono tagliate in corrispondenza del margine sinistro e destro e pertanto non sono visibili.
ORIGINALE	Il proiettore visualizza l'immagine corrente nella sua reale risoluzione, quando il segnale in ingresso nel computer ha una risoluzione inferiore a quella originale del proiettore. <div style="text-align: center;"> <p>[Esempio] Visualizzazione del segnale d'ingresso su V311X con la risoluzione di 800 × 600:</p>  </div> <p><i>NOTA:</i></p> <ul style="list-style-type: none"> • Quando è visualizzato un segnale che non proviene dal computer, il formato [ORIGINALE] non è disponibile. • Quando viene visualizzata un'immagine RGB con una risoluzione superiore rispetto alla risoluzione originale del proiettore, come ad esempio SXGA, l'immagine sarà visualizzata nella risoluzione originale del proiettore (XGA) anche se è stato selezionato [ORIGINALE].

Raffigurazione dello schermo quando è determinato automaticamente il rapporto d'aspetto appropriato

V311X

[Segnale del computer]

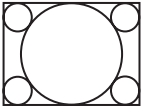
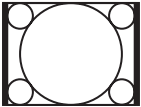
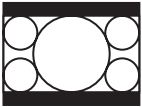
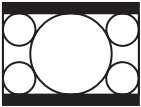
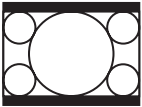
Rapporto d'aspetto del segnale d'ingresso	4:3	5:4	16:9	15:9	16:10
Raffigurazione dello schermo quando è determinato automaticamente il rapporto d'aspetto appropriato					

[Segnale video]

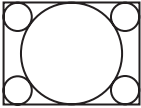
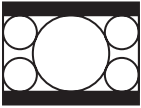
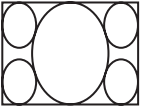

Rapporto d'aspetto del segnale d'ingresso	4:3	Letterbox	Squeeze
Raffigurazione dello schermo quando è determinato automaticamente il rapporto d'aspetto			
			<i>NOTA: Per visualizzare adeguatamente un segnale di tipo Squeeze selezionare [16:9] o [ZOOM LARGO].</i>

V311W/V281W

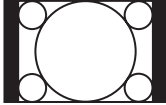
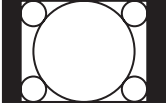
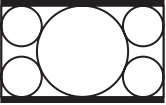
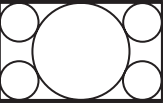
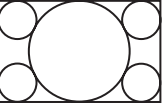
[Segnale del computer]

Rapporto d'aspetto del segnale d'ingresso	4:3	5:4	16:9	15:9	16:10
Raffigurazione dello schermo quando è determinato automaticamente il rapporto d'aspetto appropriato					

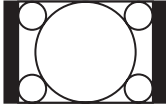
[Segnale video]

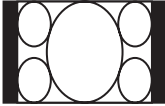
Rapporto d'aspetto del segnale d'ingresso	4:3	Letterbox	Squeeze
Raffigurazione dello schermo quando è determinato automaticamente il rapporto d'aspetto			
		NOTA: Per visualizzare adeguatamente un segnale del tipo Letterbox, selezionare [LETTERBOX].	NOTA: Per visualizzare adeguatamente un segnale del tipo Squeeze, selezionare [16:9].

SUGGERIMENTO:

- Il termine "letterbox" si riferisce a un'immagine più panoramica rispetto a quella in formato 4:3 che è il rapporto d'aspetto standard per una fonte video.
Il segnale letterbox ha la possibilità di stabilire un rapporto d'aspetto di "1,85:1" (panoramico) o "2,35:1" (cinemascope) per la visualizzazione di pellicole cinematografiche.
- Il termine "squeeze" si riferisce alla compressione dell'immagine il cui rapporto d'aspetto è convertito da 16:9 a 4:3.

Regolazione della posizione verticale dell'immagine [POSIZIONE] (V311X)

(solo quando si seleziona [16:9], [15:9], o [16:10] per [RAPPORTO ASPETTO])

Quando si seleziona [16:9], [15:9] o [16:10] in [RAPPORTO ASPETTO], l'immagine viene visualizzata con bordi neri in alto e in basso.

Potete regolare la posizione verticale dall'alto verso il basso sull'area nera.

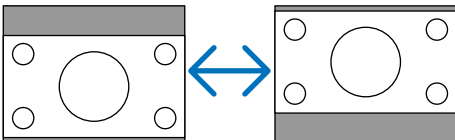

Attivazione della riduzione del rumore [RIDUZIONE RUMORE]

Questa funzione consente di selezionare il livello di riduzione del rumore.

Nel proiettore sono impostati in fabbrica i livelli ottimizzati per ciascun segnale.

Selezionare la voce desiderata per il segnale proiettato quando è presente del rumore video.

Le opzioni disponibili sono [SPENTO], [BASSO], [MEDIO] e [ALTO].

NOTA: questa impostazione non è disponibile per segnali RGB. Impostando riduzione rumore su spento si ottiene la migliore qualità dell'immagine grazie ad una larghezza di banda superiore. Impostando riduzione rumore su acceso si ottiene un'immagine addolcita.

Impostazione del modo telecinema [TELECINEMA]

Questa funzione consente di trasformare immagini di film cinematografici in video. Tramite questo processo, sono aggiunti ulteriori fotogrammi all'immagine in modo da aumentare la frequenza dei fotogrammi.

NOTA: questa funzione è disponibile esclusivamente quando si seleziona un segnale SDTV.

- SPENTO Disattiva il modo TELE CINEMA.
- 2-2/2-3 AUTO Rileva il metodo di connessione a tendina.
- 2-2 ACCESO Utilizza il metodo di connessione a tendina 2-2.
- 2-3 ACCESO Utilizza il metodo di connessione a tendina 2-3.

NOTA: Questa funzione non è disponibile per segnali 480p, 576p, 720p, 1080i e RGB.

6 Descrizioni e funzioni del menu [IMPOST.]

[GENERALE]



Correzione manuale della distorsione verticale [TRAPEZIO]

Potete correggere manualmente la distorsione verticale. (→ pagina 26)

SUGGERIMENTO: Quando questa opzione è evidenziata, premete il tasto ENTER per visualizzare la barra di scorrimento per la regolazione.

Salvataggio della correzione della distorsione verticale [SALVATAGGIO TRAPEZIO]

Questa opzione consente di salvare le impostazioni attuali di correzione verticale.

SPENTO Le impostazioni della correzione trapezoidale correnti non vengono salvate. In questo modo, le impostazioni di correzione della distorsione trapezoidale sono ripristinate a “zero”.

ACCESO Le impostazioni della correzione trapezoidale correnti vengono salvate

Il salvataggio delle modifiche interessa tutte le fonti. Le modifiche sono salvate allo spegnimento del proiettore.

Utilizzo della correzione del colore parete [COLORE PARETE]



Questa funzione consente di eseguire una correzione dei colori precisa in applicazioni in cui il materiale dello schermo non è bianco.

NOTA:

- Selezionando le opzioni per i colori, eccetto [SPENTO], si ridurrà la luminosità.
- Quando la modalità 3D è attiva, la voce [COLORE PARETE] non è disponibile.

Impostazione del modo ecologico [MODO ECOLOGICO]

Questa funzione consente di attivare o disattivare il modo ECOLOGICO. La durata della lampada può essere estesa selezionando [ACCESO]. Selezionando [ACCESO] è altresì possibile ridurre il rumore della ventola rispetto al modo [SPENTO].

MODO ECOLOGICO	Descrizione	Stato dell'indicatore LAMP
SPENTO	Questa è l'impostazione predefinita (100% luminosità).	Spento
ACCESO	Selezionate questa modalità per prolungare la durata della lampada (circa 75% di luminosità)	Luce verde fissa

NOTA:

- La [DURATA RESIDUA LAMPADA] e le [ORE DI LAMPADA UTILIZZATE] possono essere controllate in [TEMPO DI UTILIZZO]. Selezionare [INFO] → [TEMPO DI UTILIZZO]. (→ pagina 77)
- Il proiettore entrerà sempre nello stato [MODO ECOLOGICO] [ACCESO] per 90 secondi subito dopo l'accensione. Lo stato della lampada non sarà interessato neanche quando [MODO ECOLOGICO] viene modificato entro tale periodo di tempo.
- Quando il proiettore visualizza una schermata blu, nera o un logo per 45 secondi, [MODO ECOLOGICO] passerà automaticamente ad [ON]. Il proiettore ritornerà al modo [SPENTO] una volta rilevato un segnale. Il proiettore ritornerà al [SPENTO] una volta rilevato il segnale.
- Se il proiettore si surriscalda nel modo [SPENTO] a causa della temperatura elevata della stanza, è possibile che il [MODO ECOLOGICO] passi automaticamente al modo [ACCESO] per proteggere il proiettore. Questo modo è chiamato "modo ECO forzato". Quando il proiettore è in modo [ACCESO], la luminosità dell'immagine diminuisce. La luce fissa dell'indicatore LAMP indica che il proiettore si trova in modo [ACCESO]. Quando è ripristinata la temperatura normale del proiettore, il [MODO ECOLOGICO] torna al modo [SPENTO]. Il simbolo termometro [🔥] indica che il [MODO ECOLOGICO] è stato impostato automaticamente in modalità [ACCESO] poiché la temperatura interna è troppo elevata.

Impostare didascalie chiuse [DIDASCALIE CHIUSE]

Questa opzione imposta vari modi di didascalie chiuse che consentono di sovrapporre il testo sull'immagine proiettata Video o S-Video.

SPENTO..... Consente di uscire dalle didascalie chiuse.

DIDASCALIA 1-4.... Consente di sovrapporre il testo

TESTO 1-4 Il testo è visualizzato.

NOTE:

- Le didascalie chiuse non sono disponibili nelle seguenti condizioni:
 - quando è visualizzato un messaggio o un menu.
 - quando s'ingrandisce, congela o silenzia l'immagine.
- Una parte del testo in sovrapposizione o della didascalia chiusa potrebbe risultare troncata. In tal caso si può provare a riportarla al centro dello schermo.
- Il proiettore non supporta i caratteri estesi opzionali per i sottotitoli criptati.

Utilizzo dell'auto spegnimento [AUTO SPEGNIMENTO]

Quando viene impostata la funzione [AUTO SPEGNIMENTO], nella parte inferiore del menu verrà visualizzato il tempo residuo del conto alla rovescia.

1. **Selezionate l'ora desiderata tra 30 minuti e 16 ore: SPENTO, 0:30, 1:00, 2:00, 4:00, 8:00, 12:00, 16:00.**
2. **Premete il tasto ENTER sul telecomando.**
3. **Ha inizio il conto alla rovescia del tempo rimanente.**
4. **Il proiettore si spegne al termine del conto alla rovescia.**

NOTA:

- Per cancellare l'ora impostata, impostate [SPENTO] per il tempo di preselezione o spegnete la corrente.
- Quando il tempo residuo raggiunge 3 minuti prima dello spegnimento del proiettore, sulla parte inferiore dello schermo verrà visualizzato il messaggio [MENO DI 3 MINUTI PER LO SPEGNIMENTO].

Selezionate la lingua del menu [LINGUA]

Potete scegliere tra 27 lingue per le istruzioni sullo schermo.

NOTA: l'impostazione selezionata non è modificata neppure utilizzando [AZZERA] dal menu.

[MENÙ]



Selezione del colore del menu [SELEZIONE COLORE]

È possibile scegliere tra due opzioni di colore del menu: COLORE e MONOCROMATICO.

Accensione/spengimento del display fonte [DISPLAY FONTE]

Questa opzione consente di attivare o disattivare la visualizzazione del nome dell'ingresso, ad esempio COMPUTER, VIDEO, S-VIDEO o Nessun ingresso nell'angolo in alto a destra dello schermo.

Quando è selezionato [ACCESO], vengono visualizzate le seguenti diciture:

- Subito dopo la selezione della fonte, viene visualizzato il nome dell'ingresso utilizzato, come ad esempio [COMPUTER].
- Viene visualizzato [NESSUN INGRESSO] quando non è presente alcun segnale.

Accendere/Spengere il Controllo ID [DISPLAY ID]

DISPLAY ID Questa opzione attiva o disattiva il numero ID che viene visualizzato quando viene premuto il tasto ID SET sul telecomando.

Attivazione/disattivazione del messaggio ecologico [MESSAGGIO ECOLOGICO]

Questa opzione consente di attivare o disattivare i seguenti messaggi al momento dell'accensione del proiettore.

Il messaggio ecologico invita l'utente a risparmiare energia. Quando si seleziona [SPENTO] per [MODO ECOLOGICO], sarà visualizzato un messaggio che invita a selezionare [ACCESO] per [MODO ECOLOGICO].

Quando si seleziona [ACCESO] per [MODO ECOLOGICO]



Per chiudere questo messaggio, premere il pulsante ENTER o EXIT. Il messaggio scomparirà se nessun pulsante viene premuto per 30 secondi.

Quando si seleziona [SPENTO] per [MODO ECOLOGICO]

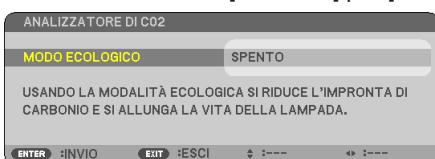

Premendo il tasto ENTER sarà visualizzata la schermata [MODO ECOLOGICO]. (→ pagina 65)

Premete il tasto EXIT per chiudere il messaggio.

Selezione del tempo di visualizzazione del menu [ORA DISPLAY]

Quest'opzione vi consente di selezionare il periodo di attesa del proiettore dopo aver sfiorato un tasto per chiudere il menu. Le opzioni predefinite sono [MANUALE], [AUTO 5 SEC.], [AUTO 15 SEC.] e [AUTO 45 SEC.]. L'opzione [AUTO 45 SEC.] è l'opzione predefinita in fabbrica.

Selezione di un colore o logo per lo sfondo [SFONDO IMMAGINI]

Usate questa funzione per visualizzare uno schermo blu/nero o un logo in mancanza di segnali. Lo sfondo predefinito è [LOGO].

SUGGERIMENTO: il logo può essere cambiato.

Per ulteriori informazioni su come cambiare il logo, si prega di contattare la vostra stazione di servizio o stazione di servizio designata NEC.

Se non vi sono stazioni di servizio nella vostra zona, chiedere al vostro rivenditore.

NOTA: l'impostazione selezionata non è modificata neppure utilizzando [AZZERARE] dal menu.

[INSTALLAZIONE]



Selezione dell'orientamento del proiettore [POSIZIONAMENTO]

Questo cambia l'orientamento dell'immagine per il tipo di proiezione in questione. Le opzioni possibili sono: scrivania anteriore, soffitto posteriore, scrivania posteriore e soffitto anteriore

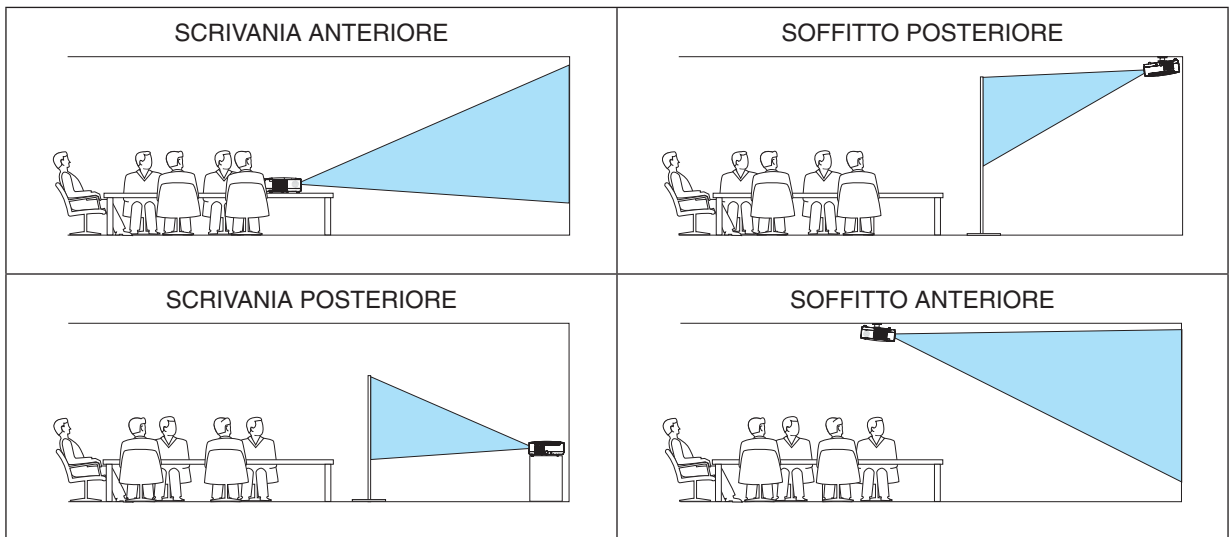

Disabilitazione dei tasti dell'involucro [BLOCCO PANN. CONTR.]

Questa opzione consente di attivare e disattivare la funzione [BLOCCO PANN. CONTR.].

NOTA:

- La [BLOCCO PANN. CONTR.] non influisce sulle funzioni del telecomando.
- Quando il pannello di controllo è bloccato, tenete premuto il tasto EXIT sull'involucro del telecomando per circa 10 secondi per portare l'impostazione su [SPENTO].

SUGGERIMENTO: Quando [BLOCCO PANN. CONTR.] è attivato, è visualizzata un'icona di blocco tasto [🔒] in basso a destra nel menu.

Abilitazione sicurezza [SICUREZZA]

Questa funzione serve per accendere o spegnere la funzione SICUREZZA.

Se non inserite la password giusta, il proiettore non potrà proiettare un'immagine. (→ pagina 34)

NOTA: l'impostazione selezionata non è modificata neppure utilizzando [AZZERA] dal menu.

5. Utilizzo del menu sullo schermo

Selezione della velocità di comunicazione [VELOCITÀ DI COMUNICAZ.]

Questa funzione consente di impostare la velocità in baud della porta di controllo del PC (D-Sub 9P). Supporta una velocità dati da 4800 a 38400 bps. Il valore di default è 38400 bps. Selezionate la velocità in baud appropriata per il componente da collegare (a seconda del componente, può essere consigliabile utilizzare una velocità in baud inferiore per i cavi lunghi).

NOTA: La velocità di comunicazione selezionata non verrà alterata anche quando si seleziona [AZZERA] dal menu.

Impostazione ID nel proiettore [ID DI CONTROLLO]

È possibile azionare più proiettori separatamente e indipendentemente utilizzando lo stesso telecomando dotato della funzione ID DI CONTROLLO. Se si assegna lo stesso ID a tutti i proiettori, è possibile azionare facilmente tutti i proiettori utilizzando un solo telecomando. A tale scopo, è necessario assegnare un numero ID a ciascun proiettore.

NUMERO ID CONTROLLOSelezionate un numero compreso tra 1 e 254 da assegnare al proiettore.

ID DI CONTROLLO.....Selezionate [SPENTO] per disattivare l'impostazione ID DI CONTROLLO e [ACCESO] per attivare l'impostazione ID DI CONTROLLO.

NOTA:

- Quando [ACCESO] viene selezionato per [ID DI CONTROLLO], il proiettore non può essere azionato tramite l'utilizzo del telecomando che non supporta la funzione ID DI CONTROLLO (in questo caso possono essere utilizzati i pulsanti sul proiettore).
- L'impostazione selezionata non è modificabile neppure utilizzando [AZZERA] dal menu.
- Tenendo premuto il tasto ENTER sul cabinet del proiettore per 10 secondi si visualizzerà il menu d'annullamento dell'ID di controllo.

Assegnazione o modifica dell'ID DI CONTROLLO

1. Accendere il proiettore.

2. Premere il tasto ID SET sul telecomando.

È visualizzata la schermata ID DI CONTROLLO.

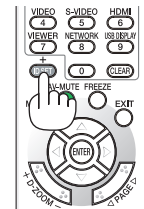

Se è possibile azionare il proiettore con l'ID DI CONTROLLO del telecomando corrente, è visualizzato [ATTIVO]. Se non è possibile azionare il proiettore con l'ID DI CONTROLLO del telecomando corrente, è visualizzato [INATTIVO]. Per azionare il proiettore inattivo, assegnare l'ID DI CONTROLLO utilizzato per il proiettore adottando la seguente procedura (passaggio 3).

3. Premere uno dei tasti della tastiera numerica mentre si tiene premuto il tasto ID SET sul telecomando.

Esempio:

Per assegnare "3", premere il tasto "3" sul telecomando.

Nessun ID significa che tutti i proiettori possono essere azionati insieme utilizzando un unico telecomando. Per impostare "Nessun ID", immettere "000" o premere il tasto CLEAR.

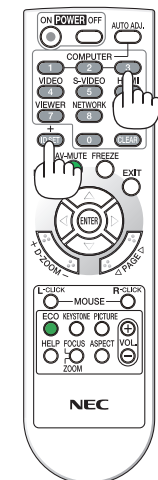

SUGGERIMENTO: il campo degli ID va da 1 a 254.

4. Rilasciare il tasto ID SET.

È visualizzata la schermata ID DI CONTROLLO aggiornata.

NOTA:

- è possibile cancellare gli ID qualche giorno dopo l'esaurimento o la rimozione delle batterie.
- La pressione accidentale di uno qualsiasi dei tasti del telecomando, se le batterie non sono inserite, azzererà gli ID attualmente impostati.

[OPZIONI(1)]



Selezione della modalità ventilatore [MODO VENTILATORE]

Questa opzione vi consente di selezionare tre modi per la velocità del ventilatore: auto, alta velocità e altitudine elevata.

- AUTO Le ventole incorporate girano a una velocità variabile in base alla temperatura interna.
- ALTO Le ventole incorporate girano a una velocità elevata.
- ALTITUDINE ELEVATA.. Le ventole incorporate girano a una velocità elevata. Selezionate questa opzione quando utilizzate il proiettore ad altitudini dai 3000 piedi/900 metri in su.

NOTA:

- Quando desiderate far diminuire la temperatura all'interno del proiettore rapidamente, selezionate [ALTO].
- Si consiglia di selezionare la modalità Alta velocità se si utilizza il proiettore ininterrottamente per giorni consecutivi.
- Se si utilizza il proiettore ad altezze di circa 3000 piedi/900 metri o superiori, si consiglia di impostare [MODO VENTILATORE] su [ALTITUDINE ELEVATA]. La mancata impostazione potrebbe causare un surriscaldamento del proiettore, con conseguente malfunzionamento.

Altitudine elevata	
12000 pd (3600 m) 8500 pd (2600 m)	[ALTITUDINE ELEVATA] per [MODO VENTILATORE] 5° a 30°C (solo in MODALITÀ ECO ACCESA)
8500 pd (2600 m) 3000 pd (900 m)	[ALTITUDINE ELEVATA] per [MODO VENTILATORE] 5° a 35°C
3000 pd (900 m) 0	[AUTO] per [MODO VENTILATORE] 5° a 40°C

- L'utilizzo del proiettore ad altezze di circa 3000 piedi/900 metri o superiori senza impostarlo su [ALTITUDINE ELEVATA] può causare il surriscaldamento del proiettore con conseguente interruzione. Se ciò si verifica, attendere un paio di minuti e accendere il proiettore.
- L'utilizzo del proiettore ad altezze inferiori a circa 3000 piedi/900 metri impostandolo su [ALTITUDINE ELEVATA] può causare il raffreddamento eccessivo della lampada, causando lo sfarfallio dell'immagine. Passare da [MODO VENTILATORE] a [AUTO].
- L'utilizzo del proiettore ad altitudine elevata o a bassa pressione può accorciare la vita dei componenti.
- Le impostazioni non subiranno cambiamenti neanche quando [PRESELEZIONARE] è eseguito dal menu.

Selezione di [SISTEMA A COLORI]

Questa funzione consente di selezionare manualmente gli standard video. Selezionate [AUTO] normalmente. Selezionate lo standard video dal menu a discesa. Tutto ciò deve essere fatto sia per i connettori VIDEO che per i connettori S-VIDEO separatamente.

Abilitare o disabilitare il modo WXGA [MODO WXGA]

Selezionando [ACCESO] verrà data priorità al segnale WXGA (1280 × 768) in caso di riconoscimento di un segnale di ingresso.

Quando [MODO WXGA] è impostato su [ACCESO], un segnale XGA (1024 × 768) potrebbe non essere riconosciuto da V311X. In tal caso selezionare [SPENTO].

Impostazione di HDMI [IMPOSTAZIONI HDMI]

Eseguite le impostazioni per i livelli video e audio quando si collega l'apparecchiatura HDMI, ad esempio un lettore DVD.

LIVELLO VIDEO Selezionare [AUTO] per rilevare automaticamente il livello video. Se il rilevamento automatico non dovesse funzionare correttamente, selezionare [NORMALE] per disabilitare la funzione [MIGLIORATO] del dispositivo HDMI o selezionare [MIGLIORATO] per migliorare il contrasto dell'immagine ed aumentare il dettaglio nelle zone scure.

SELEZIONE AUDIO Selezionate [HDMI] per commutare il segnale audio digitale HDMI IN e selezionate [COMPUTER 2] per commutare il segnale audio di ingresso COMPUTER 2.

Attivazione del tono tasti e del tono d'errore [TONO TASTI]

Questa funzione consente di attivare o disattivare il tono tasti o l'allarme quando sono eseguite le seguenti operazioni:

- Visualizzazione del menu principale
- Commutazione di fonti
- Pressione del tasto POWER ON o POWER OFF

[OPZIONI(2)]



Selezione del risparmio energia in [MODO DI ATTESA]

Il proiettore dispone di due modi di attesa: [NORMALE] e [RISPARMIO ENERGIA].

Il modo RISPARMIO ENERGIA è quello che consente di porre il proiettore nella modalità di risparmio energetico che ha un consumo inferiore a quello del modo NORMALE. Il proiettore è preimpostato in fabbrica per il modo RISPARMIO ENERGIA.

NORMALE..... Indicatore Power: luce arancione / Indicatore status: luce verde

RISPARMIO ENERGIA Indicatore Power: luce rossa / Indicatore status: spento

I connettori, tasti o funzioni descritti di seguito non funzionano quando il proiettore si trova in questa modalità.

- Porta PC CONTROL, connettore COMPUTER OUT
- Funzioni LAN e Avviso e-mail
- Tutti i tasti presenti sul proiettore eccetto il tasto POWER
- Tutti i tasti del telecomando eccetto il tasto POWER ON

NOTA:

- Quando [BLOCCO PANN. CONTR.], [ID DI CONTROLLO] o [ACC. AUT. ATT.(COMP1)] è acceso, l'impostazione [MODO DI ATTESA] non è disponibile.
- Il consumo energetico nel modo di attesa non è compreso nel calcolo della riduzione dell'emissione di CO₂.
- Anche selezionando [AZZERA] sul menu l'impostazione non sarà modificata.

Abilitazione dell'accensione automatica [ACC. DIR. ATT.]

Il proiettore si accende automaticamente quando il cavo di alimentazione viene inserito in una presa a parete. Ciò elimina la necessità di usare il tasto POWER sul telecomando o sul proiettore.

Accendere il proiettore applicando il segnale del computer [ACC. AUT. ATT.(COMP1)]

Quando il proiettore è in modo standby, applicando un segnale del computer da un computer collegato all'ingresso del COMPUTER 1 IN si accenderà il proiettore e contemporaneamente verrà proiettata l'immagine del computer. Questa funzione elimina la necessità di utilizzare sempre il tasto POWER sul telecomando o sull'involucro del proiettore per accendere il proiettore.

NOTA:

- La disconnessione del computer non comporta lo spegnimento del proiettore. Si consiglia di utilizzare questa funzione combinata con la funzione SPEGNIM. AUTOM. ATT.
- Questa funzione non è disponibile nelle seguenti condizioni:
 - quando un segnale componente è inviato al connettore COMPUTER 1 IN
 - quando un segnale RGB Sync-on-Green o un segnale Sync composito è applicato
- Per abilitare ACC. AUT. ATT.(COMP1) dopo lo spegnimento del proiettore, attendete 3 secondi quindi inviate un segnale dal computer.
Se il segnale del computer è presente al momento dello spegnimento del proiettore, ACC. AUT. ATT.(COMP1) non funzionerà e il proiettore rimarrà in modalità standby.

Abilitazione della gestione risparmio energia [SPEGNIM. AUTOM. ATT.]

Con la selezione di questa opzione, potete impostare lo spegnimento automatico del proiettore (al momento indicato: 5 min., 10 min., 20 min., 30 min.) se non c'è nessun segnale in arrivo da nessun ingresso e se non è in atto nessuna operazione.

Selezione della fonte predefinita [SELEZIONE FONTE DEFAULT]

Potete impostare il proiettore in modo che uno qualsiasi dei suoi ingressi diventi quello predefinito ogni volta che il proiettore viene acceso.

- ULTIMO Imposta il proiettore in modo che l'ultimo ingresso attivo o quello precedente siano predefiniti ogni volta che il proiettore viene acceso.
- AUTO Consente di cercare la fonte attiva nell'ordine COMPUTER1 → COMPUTER2 → HDMI → VIDEO → S-VIDEO → COMPUTER1 e di visualizzare la prima fonte disponibile.
- COMPUTER1 Visualizza il segnale computer dal connettore COMPUTER 1 IN ad ogni accensione del proiettore.
- COMPUTER2 Visualizza il segnale computer dal connettore COMPUTER 2 IN ad ogni accensione del proiettore.
- HDMI Visualizza la fonte digitale dal connettore HDMI IN ad ogni accensione del proiettore.
- VIDEO Visualizza la fonte video dal connettore VIDEO IN ad ogni accensione del proiettore.
- S-VIDEO Visualizza la fonte video dal connettore S-VIDEO IN ad ogni accensione del proiettore.

Regolazione del contenuto di CO2 [CONVERSIONE CARBONIO]

Adatta il contenuto di CO2 nel calcolo della riduzione delle emissioni di CO2. L'impostazione iniziale è 0.505[kg-CO2/kWh] basata sulla pubblicazione „CO2 Emissions from Fuel Combustion“ (2008) edita da OECD.

Scelta della valuta [VALUTA]

Mostra il prezzo dell'elettricità (disponibile in quattro unità di valuta).

- \$ Dollaro USA
- € Euro UE
- JP¥ Yen giapponese
- RMB¥ Yuan cinese

Modifica impostazioni valuta e impostazioni conversione valuta [CONVERSIONE VALUTA]

Modifica le impostazioni di valuta e le impostazioni di conversione valuta per il MISURATORE DI CO₂.

Le impostazioni iniziali sono:

Dollaro USA	0.11	[\$/kWh]
Euro UE	0.19	[€/kWh]
Yen giapponese	20	[¥/kWh]
Yuan cinese	0.48	[¥/kWh]

Le impostazioni iniziali per il dollaro USA, l'euro UE e lo yen giapponese sono basate sulla pubblicazione "Energy Prices and Taxes (second quarter 2010)" edita da OECD.

L'impostazione iniziale per lo yuan cinese è basata sulla pubblicazione "Chinese Data File (2010)" edita da JETRO.

[3D]



Selezione di ingressi collegati ad una fonte di immagini 3D [COMPUTER1/COMPUTER2/HDMI/VIDEO/S-VIDEO]

[3D]

Questa funzione fa in modo che la modalità 3D si alterni tra ACCESO e SPENTO per ciascun ingresso.

ACCESO..... Attiva la modalità 3D per l'ingresso selezionato.

NOTA:

Per assicurarsi che il segnale 3D supportato venga accettato, usare uno dei seguenti metodi:

- Assicurarsi che sulla parte in alto a destra dello schermo venga visualizzato [3D] dopo avere selezionato la fonte.
- Visualizzare [INFO] → [FONTE] → [SEGNALE 3D] ed assicurarsi che sia visualizzato "SUPPORTO".

SPENTO..... Disattiva la modalità 3D per l'ingresso selezionato.

[OCCHIALI]

Scegliere una modalità occhiali 3D.

DLP® Link Per gli occhiali 3D opzionali supportati (NP02GL) oppure occhiali a otturazione LCD compatibili.

Nvidia 3D Vision*1 Per NVIDIA® 3D Vision™

NOTA:

Questa funzione non sarà attiva per VIDEO e S-VIDEO.

In alcuni casi, durante l'utilizzo di NVIDIA® 3D Vision™, il telecomando del proiettore potrebbe non funzionare correttamente.

Se si utilizzano occhiali a otturazione LCD non compatibili con DLP® Link, questi potrebbero non sincronizzarsi correttamente con il proiettore.

Altro*2 Per altri occhiali a otturazione LCD come IR o cablati.

*1: solo per V311X/V311W

*2: solo per V281W

[FORMATO]

Sceglie tra due formati: frame sequential oppure over/under (“sopra e sotto”)

FRAME SEQUENTIAL..... Impostazione normale (il 3D frame sequential consiste in una frequenza di fotogrammi in cui il successivo porta con sé l'immagine dedicata a uno o all'altro occhio).

OVER/UNDER Per guardare le immagini 3D in formato under/over.

NOTA:

Questa funzione non sarà attiva per VIDEO e S-VIDEO.

Questa opzione è disponibile solo quando [DLP® Link] è selezionato per [OCCHIALI].

[INVERSIONE S/D]

Cambia l'impostazione in caso di difficoltà nella visione delle immagini 3D.

NON-INVERSIONE Impostazioni normali.

INVERSIONE..... Cambia l'ordine in cui le immagini vengono mostrate per l'occhio sinistro e l'occhio destro.

NOTA:

Questa opzione è disponibile solo quando [DLP® Link] è selezionato per [OCCHIALI].

7 Descrizioni e funzioni del menu [INFO]

Mostra lo stato del segnale attuale e l'uso della lampada. Questa voce ha quattro pagine. Le informazioni incluse sono le seguenti:

SUGGERIMENTO: premendo il tasto **HELP** sul telecomando sono visualizzate le voci del menu [INFO].

[TEMPO DI UTILIZZO]

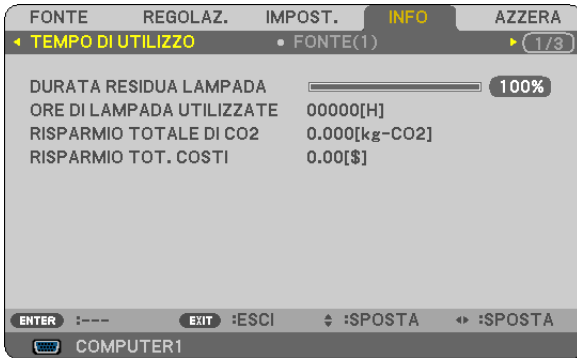

[DURATA RESIDUA LAMPADA] (%)*
 [ORE DI LAMPADA UTILIZZATE] (H)
 [RISPARMIO TOTALE DI CO2] (kg-CO2)
 [RISPARMIO TOT. COSTI]

- * L'indicatore progressivo mostra in percentuale la durata rimanente della lampada. Questo valore informa l'utente della quantità di utilizzo della lampada. Quando il tempo residuo della lampada raggiunge 0, l'indicatore della barra della DURATA RESIDUA LAMPADA passa da 0% a 100 ore e inizia il conto alla rovescia. Se il tempo rimanente della lampada raggiunge 0 ore, il proiettore non si accenderà sia che il MODO ECOLOGICO è SPENTO o ACCESO.
- Il messaggio che indica la sostituzione della lampada verrà visualizzato per la durata di un minuto, quando il proiettore viene acceso e quando viene premuto il tasto POWER sul proiettore o sul telecomando. Per cancellare il messaggio, premere qualsiasi tasto sul proiettore o sul telecomando.

Durata della lampada (H)		Lampada di sostituzione
MODO ECOLOGICO		
SPENTO	ACCESO	
3000	5000	NP18LP

- [RISPARMIO TOTALE DI CO2]
 Questo mostra una stima del risparmio di CO2 in kg. Il fattore dell'impronta di CO2 nel calcolo del risparmio di anidride carbonica si basa su un documento dell'OCSE (edizione 2008).

[FONTE 1]



[RISOLUZIONE]
 [FREQUENZA ORIZZONTALE]
 [FREQUENZA VERTICALE]
 [TIPO SINCRONIZZAZIONE]
 [POLARITÀ SINCRONIZZ.]
 [TIPO DI SCANSIONE]

[FONTE 2]



[TIPO SEGNALE]
 [TIPO VIDEO]
 [PROFONDITÀ BIT]
 [LIVELLO VIDEO]
 [SEGNALE 3D]

[WIRED LAN]



[NOME PROIETTORE] [INDIRIZZO IP]
 [SUBNET MASK] [GATEWAY]
 [MAC ADDRESS]

[VERSION]



[FIRMWARE] Version
 [DATA] Version

[OTHERS]



[MODEL NO.]
 [SERIAL NUMBER]
 [CONTROL ID] (quando [CONTROL ID] stesso è effettivamente impostato)

8 Descrizioni e funzioni del menu [AZZERA]



Per ritornare ai valori di fabbrica [AZZERA]

La funzione AZZERA consente di ripristinare le regolazioni e le impostazioni predefinite per una (tutte le) fonte(i) ad eccezione delle seguenti:

[SEGNALE CORRENTE]

Ripristina le regolazioni dell'attuale segnale alle impostazioni predefinite.

Le voci che posso essere azzerate sono: [PRESELEZIONARE], [CONTRASTO], [LUMINOSITÀ], [COLORE], [TONALITÀ], [INTENSITÀ], [RAPPORTO ASPETTO], [ORIZZONTALE], [VERTICALE], [OROLOGIO], [FASE], [RIDUZIONE RUMORE] e [TELECINEMA].

[TUTTI DATI]

Azzerare tutte le regolazioni ed impostazioni di tutti i segnali riportando i valori di fabbrica.

È possibile azzerare tutte le voci ECCEPTE [LINGUA], [SFONDO IMMAGINI], [SICUREZZA], [VELOCITÀ DI COMUNICAZ.], [ID DI CONTROLLO], [MODO DI ATTESA], [MODO VENTILATORE], [DURATA RESIDUA LAMPADA], [ORE DI LAMPADA UTILIZZATE], [RISPARMIO TOTALE DI CO₂], [CONVERSIONE CARBONE], [VALUTA], [CONVERSIONE VALUTA] e [IMPOSTAZIONI DI RETE].

Per ripristinare il tempo di utilizzo della lampada, fate riferimento alla sezione "Azzeramento del contatore della lampada [AZZERA ORE LAMPADA]".

Annullando le impostazioni di rete [IMPOSTAZIONI DI RETE]

[DHCP], l'[INDIRIZZO IP], la [SUBNET MASK] e il [GATEWAY] tornano alle impostazioni iniziali.

Azzeramento del contatore della lampada [AZZERA ORE LAMPADA]

Azzerare il contatore della lampada. Alla selezione di questa opzione viene visualizzato il relativo sottomenu di conferma. Selezionate [Sì] e premete il tasto ENTER.

NOTA: il tempo trascorso di utilizzo della lampada non ne risentirà negativamente anche quando [AZZERA] viene eseguito dal menu.

NOTA: se si continua ad utilizzare il proiettore per oltre 100 ore dopo l'esaurimento della lampada, il proiettore si spegne ed entra in modalità di attesa. In questa condizione, non è possibile azzerare il contatore della lampada sul menu. In tal caso, premere il tasto HELP sul telecomando e tenerlo premuto per 10 secondi per azzerare il contatore. Eseguire questa operazione solo dopo avere sostituito la lampada.

6. Manutenzione

In questa sezione sono descritte le procedure di manutenzione da seguire per pulire l'involucro e la lente e per sostituire la lampada.

1 Pulizia dell'involucro e dell'obiettivo

1. *Spegnete il proiettore prima di effettuare la pulizia.*
2. *Pulite regolarmente l'involucro con un panno umido. Se è molto sporco, utilizzate un detergente delicato. Non utilizzate detergenti forti o solventi quali alcol o acqueragia.*

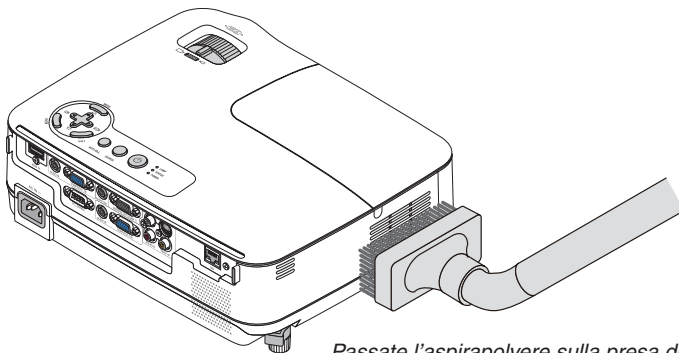

Passate l'aspirapolvere sulla presa di ventilazione dell'involucro.

Nota sulla pulizia delle ottiche

Utilizzate un compressore o carta per lenti per pulire l'obiettivo e fate attenzione a non graffiare o danneggiare l'obiettivo.

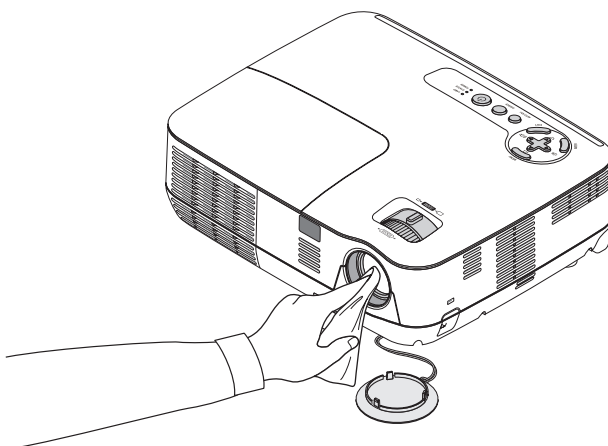

② Sostituzione della lampada

Quando la lampadina è esaurita, l'indicatore LAMP nel cabinet lampeggerà in rosso. Per mantenere la performance ottimale del proiettore, sostituite la lampadina anche se questa è ancora in funzione. Dopo avere sostituito la lampada, azzerate il contatore. (→ pagina 79)

ATTENZIONE

- Usare la lampada specificata per ragioni di sicurezza e per ottenere le migliori prestazioni.
- **NON TOCCATE LA LAMPADA** subito dopo il suo utilizzo, poiché è estremamente calda. Spegnerne il proiettore, quindi scollegare il cavo di alimentazione. Attendere almeno un'ora affinché la lampada si raffreddi.
- **NON RIMUOVETE NESSUNA VITE** eccetto una vite del coperchio della lampada e tre viti del portalampada. Potreste subire una scossa elettrica.
- Non rompete il vetro del portalampada.
Non lasciate impronte sulla superficie di vetro del portalampada. Le impronte digitali sulla superficie di vetro possono causare ombre indesiderate o compromettere la qualità dell'immagine.
- Se continuate ad usare il proiettore per altre 100 ore dopo che la lampadina è esaurita il proiettore si spegnerà e andrà in modalità stand by. In tal caso, sostituite la lampada. Se ciò dovesse accadere assicurarsi di sostituire la lampadina. Se continuate ad utilizzare la lampadina anche dopo il suo esaurimento, questa potrebbe distruggersi e i pezzi di vetro potrebbero spargersi nella scatola. Non toccate questi pezzi di vetro, altrimenti vi potete fare male. In tal caso, rivolgetevi al vostro rivenditore NEC per la sostituzione della lampada.

* *NOTA: Questo messaggio verrà visualizzato nelle seguenti condizioni:*

- per un minuto dopo l'accensione del proiettore
- quando vengono premuti il tasto  (POWER) sul proiettore o il tasto POWER OFF sul telecomando

Per disattivare questo messaggio, premere un qualsiasi tasto sul proiettore o sul telecomando.

Sostituzione della lampada

Lampada e strumenti opzionali necessari per la sostituzione:

- Lampada di sostituzione : NP18LP
- Cacciavite Phillips o strumento equivalente

1. Rimuovete il coperchio della lampada.

(1) Allentate la vite del coperchio della lampada.

- La vite del coperchio della lampada non è rimovibile.

(2) Premete e fate scorrere il coperchio della lampada.

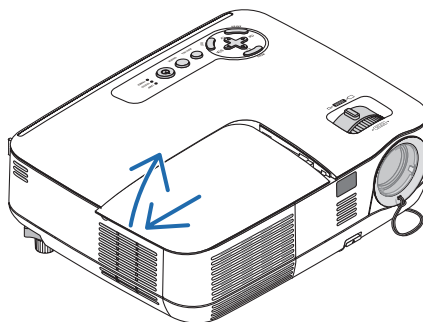
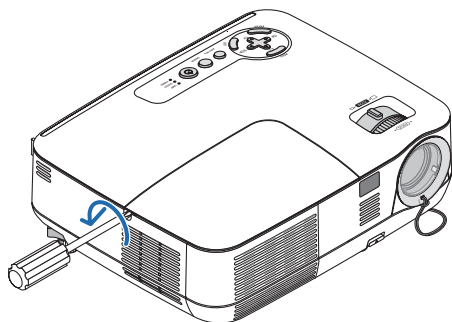

2. Rimuovete l'alloggiamento della lampada.

(1) Allentare le tre viti che fissano il portalamпада finché il cacciavite Phillips non è in grado di ruotare liberamente.

- Le tre viti non sono rimovibili.
- Vi è una funzione di interblocco in questa sezione per prevenire rischi di scosse elettriche. Non disabilitate questa funzione.

(2) Afferrate il portalamпада e rimuovetelo.



ATTENZIONE:

Prima di rimuovere l'alloggiamento della lampada assicuratevi che non sia surriscaldato.

Interblocco

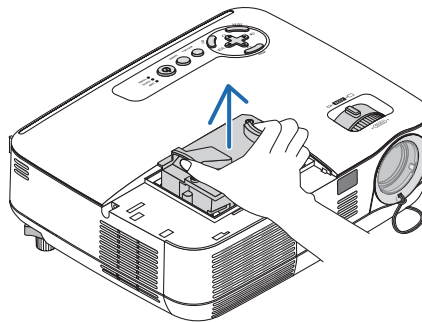
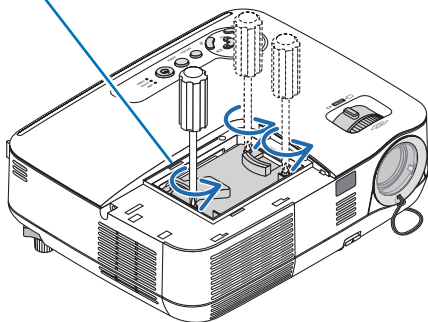

3. Installate un nuovo alloggiamento della lampada.

(1) Inserite l'alloggiamento della nuova lampada finché non è inserito nella presa.

ATTENZIONE

Non utilizzate lampade diverse dalla lampada di sostituzione NEC NP18LP.
Ordinate la lampada dal più vicino rivenditore NEC.

(2) Premete al centro dell'alloggiamento della lampada per fissarla.

(3) Assicuratevi di serrare le tre viti.

- Non dimenticate di serrare le viti.

Tenere il mobiletto con le mani per evitare che si inclini mentre si fissano le viti.

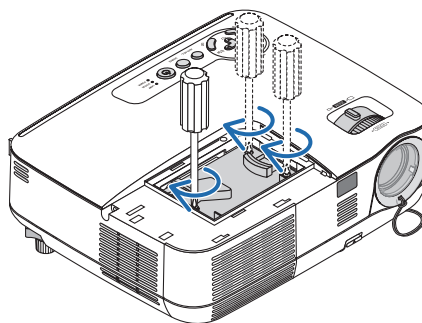
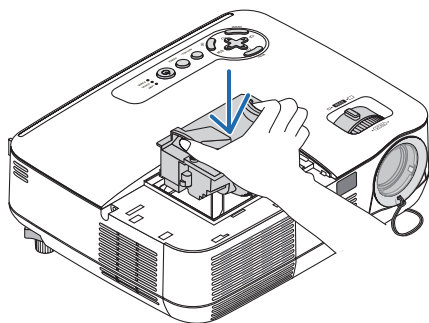

4. Reinstallate il coprilampada.

(1) Fate scorrere il coperchio della lampada verso l'interno finché non scatta in posizione.

(2) Avvitare la vite per fissare il coperchio della lampada.

- Assicuratevi di serrare la vite.

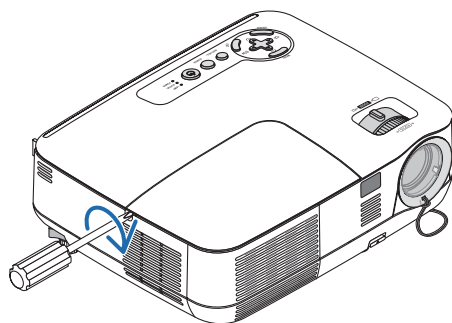
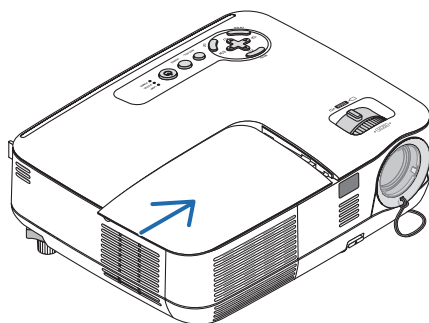

5. Collegare il cavo di alimentazione in dotazione e accendete il proiettore.

6. Infine, selezionate il menu → [AZZERÀ] → [AZZERÀ ORE LAMPADA] per ripristinare le ore di utilizzo della lampada.

NOTA: Se continuate ad utilizzare il proiettore per altre 100 ore dopo l'esaurimento della lampadina, non sarà possibile avviare il proiettore e il menu non verrà visualizzato.

In tal caso, premete il tasto HELP sul telecomando, tenendolo premuto per 10 secondi per azzerare il contatore.

Quando l'orologio durata lampada viene azzerato, l'indicatore LAMP (lampada) si spegne.

7. Appendice

1 Risoluzione dei problemi

Questa sezione vi aiuta a risolvere eventuali problemi che sorgono durante l'impostazione o l'utilizzo del proiettore.

Messaggi dell'indicatore

Indicatore di alimentazione (POWER)

Condizione dell'indicatore			Condizione del proiettore	Nota
Spento			Il cavo di alimentazione è staccato.	–
Spia lampeggiante	Verde	0,5 sec Acceso, 0,5 sec Spento	Il proiettore è pronto per l'accensione.	Attendere.
		2,5 sec Acceso, 0,5 sec Spento	Timer di spegnimento abilitato.	–
Spia illuminata	Verde		Il proiettore è acceso.	–
	Arancione		[NORMALE] è selezionato per [MODULO DI ATTESA]	–
	Rosso		[RISPARMIO ENERGIA] è selezionato per [MODULO DI ATTESA]	–

Indicatore dello stato (STATUS)

Condizione dell'indicatore			Condizione del proiettore	Nota
Spento			Normale o Standby [RISPARMIO ENERGIA] per [MODULO DI ATTESA]	–
Spia lampeggiante	Rosso	1 ciclo (0,5 sec Acceso, 2,5 sec Spento)	Errore del coprilampada o del portalampada	Sostituire il coprilampada o portalampada correttamente.
		2 ciclo (0,5 sec Acceso, 0,5 sec Spento)	Errore della temperatura o del portalampada	Il proiettore è surriscaldato. Spostate il proiettore in un luogo più fresco.
		4 ciclo (0,5 sec Acceso, 0,5 sec Spento)	Errore del ventilatore	I ventilatori non funzionano correttamente.
		6 ciclo (0,5 sec Acceso, 0,5 sec Spento)	Errore della lampada	La lampada non si illumina. Attendete qualche istante, quindi riaccendete l'unità.
	Verde		Riaccensione della lampada (Il proiettore è in fase di raffreddamento.)	Riaccensione del proiettore. Attendere.
Spia illuminata	Verde		Modalità di attesa ([NORMALE] per [MODULO DI ATTESA])	–
	Arancione		Il [BLOCCO PANN. CONTR.] è attivato.	Avete premuto il comando dell'armadietto quando il blocco del pannello di controllo è attivato.
				Errore ID CONTROLLO

Indicatore della lampada (LAMP)

Condizione dell'indicatore			Condizione del proiettore	Nota
Spento			Normale	–
Spia lampeggiante	Rosso		La lampada ha raggiunto la fine della sua vita di servizio. Sul display viene visualizzato il messaggio di sostituzione della lampada.	Sostituire la lampada.
Spia illuminata	Rosso		La lampada è stata utilizzata oltre il limite consentito. Il proiettore non si accenderà fino alla sostituzione della lampada.	Sostituire la lampada.
	Verde		La [MODULO ECOLOGICO] è impostata su [ACCESO]	–

Dispositivo di protezione sovra-temperatura

Se la temperatura all'interno del proiettore aumenta troppo, il dispositivo di protezione dalla sovra-temperatura disattiva automaticamente la lampada e l'indicatore STATUS lampeggia (2 cicli di accensione e spegnimento).

In tal caso, procedete come segue:

- Scollegate il cavo di alimentazione quando le ventole di raffreddamento si arrestano.
- Spostate il proiettore in un luogo più fresco se la stampa in cui eseguite la presentazione è troppo calda.
- Pulite i fori di ventilazione se si ostruiscono con la polvere.
- Attendete circa 60 minuti affinché il proiettore non si raffredda sufficientemente.

Problemi comuni e soluzioni (→ “Indicatore alimentazione/stato/lampada” a pagina 84.)

Problema	Controllate queste voci
Non si accende o non si spegne	<ul style="list-style-type: none"> Controllate che il cavo di alimentazione sia collegato e che il tasto d'accensione sull'involucro del proiettore o sul telecomando sia acceso. (→ pagine 19 e 20) Accertatevi che il coprilampada sia installato correttamente. (→ pagina 83) Verificare che il proiettore non sia surriscaldato. Se la ventilazione intorno al proiettore non è sufficiente oppure la stanza in cui si esegue la presentazione è particolarmente calda, spostare il proiettore in un luogo più fresco. Controllate se state continuando ad utilizzare il proiettore per altre 100 ore successive all'esaurimento della lampada. In tal caso, sostituire la lampada. Una volta sostituita la lampada, azzerare le ore di utilizzo. (→ pagina 79) La lampada non si illumina. Attendete qualche istante, quindi riaccendete l'alimentazione. Impostare [MODO VENTILATORE] su [ALTITUDINE ELEVATA] quando il proiettore viene utilizzato ad altitudini pari o superiori a circa 3000 piedi/900 metri. Se il proiettore viene utilizzato ad altitudini pari o superiori a circa 3000 piedi/900 metri senza impostare [ALTITUDINE ELEVATA], il proiettore potrebbe surriscaldarsi, quindi spegnersi automaticamente. In questo caso, attendere qualche minuto, quindi accendere il proiettore. (→ pagina 70) Se il proiettore viene acceso subito dopo lo spegnimento della lampada, le ventole girano senza che l'immagine venga visualizzata per un certo tempo. Trascorso questo tempo, il proiettore visualizzerà l'immagine. Attendere.
Si spegne	<ul style="list-style-type: none"> Verificare che le funzioni [AUTO SPEGNIMENTO] e [SPEGNIM. AUTOM. ATT.] non siano attivate. (→ pagina 65, 73)
Nessuna immagine	<ul style="list-style-type: none"> Utilizzate il tasto COMPUTER 1, COMPUTER 2, VIDEO o S-VIDEO sul telecomando per selezionare la fonte (Computer, Video o S-Video). (→ pagina 22) Se ancora non c'è immagine, premere il tasto di nuovo. Assicuratevi che i cavi siano collegati correttamente. Utilizzate i menu per regolare la luminosità e il contrasto. (→ pagina 58) Rimuovete il copriobiettivo. Ripristinate le impostazioni o le regolazioni a livelli predefiniti utilizzando la funzione di [AZZERA] sul menu. (→ pagina 79) Immettete la vostra parola chiave registrata se la funzione Sicurezza viene attivata. (→ pagina 34) Assicuratevi di collegare il proiettore ed il PC notebook mentre il proiettore si trova nella modalità d'attesa e prima di accendere il PC notebook. <p>Nella maggior parte dei casi, il segnale d'uscita proveniente dal PC notebook non si accende se non è collegato al proiettore prima dell'accensione della corrente.</p> <p>* Se lo schermo dovesse diventare bianco durante l'uso del telecomando, questo può essere dovuto alla funzione salvaschermo del computer o al software di risparmio energia.</p> <ul style="list-style-type: none"> Fate riferimento anche alla pagina successiva.
L'immagine diventa improvvisamente scura	<ul style="list-style-type: none"> Controllare se il proiettore è in modo ECO Forzato a causa di una temperatura ambiente troppo elevata. In tal caso, abbassare la temperatura interna del proiettore selezionando [ALTO] in [MODO VENTILATORE]. (→ pagina 70)
Il tono o la tonalità del colore è insolito	<ul style="list-style-type: none"> Verificate che sia stato selezionato il colore appropriato in [COLORE PARETE]. In tal caso, selezionate un'opzione appropriata. (→ pagina 64) Regolate [TONALITÀ] in [REGOLAZIONE IMMAGINE]. (→ pagina 58)
L'immagine non è quadrata rispetto allo schermo	<ul style="list-style-type: none"> Cambiate la posizione del proiettore per migliorare il suo angolo rispetto allo schermo. (→ pagina 23) Utilizzate la funzione Trapezio per correggere la distorsione trapezoidale. (→ pagina 26)
L'immagine è sfuocata	<ul style="list-style-type: none"> Regolate il fuoco. (→ pagina 25) Cambiate la posizione del proiettore per migliorare il suo angolo rispetto allo schermo. (→ pagina 23) Assicuratevi che la distanza tra il proiettore e lo schermo sia all'interno del campo di regolazione dell'obiettivo. (→ pagina 11) Si può formare della condensa sull'obiettivo se il proiettore freddo viene portato in un luogo riscaldato e poi acceso. In tal caso, lasciate che la condensa evapori dall'obiettivo del proiettore senza utilizzarlo.
Viene visualizzato uno sfarfallio sullo schermo	<ul style="list-style-type: none"> Impostare [MODO VENTILATORE] su un'impostazione diversa da [ALTITUDINE ELEVATA] quando il proiettore viene utilizzato ad altitudini inferiori a circa 3000 piedi/900 metri. Se il proiettore viene utilizzato ad altitudini inferiori a circa 3000 piedi/900 metri impostando [ALTITUDINE ELEVATA], la lampada potrebbe raffreddarsi eccessivamente, provocando lo sfarfallio delle immagini. Impostare [MODO VENTILATORE] su [AUTO]. (→ pagina 70)
L'immagine scorre verticalmente, orizzontalmente o in entrambe le direzioni	<ul style="list-style-type: none"> Verificate la risoluzione e la frequenza del computer. Assicuratevi che la risoluzione che si cerca di visualizzare sia supportata dal proiettore. (→ pagina 91) Regolate manualmente l'immagine del computer con Orizzontale/Verticale in [OPZIONI IMMAGINE]. (→ pagina 61)
Non funziona il telecomando	<ul style="list-style-type: none"> Installate nuove batterie. (→ pagina 8) Assicuratevi che non vi siano degli ostacoli tra voi e il proiettore. State a una distanza di 22 piedi (7 m) dal proiettore. (→ pagina 8) Assicuratevi che l'ID del telecomando corrisponda a quello del proiettore. (→ pagina 69)
L'indicatore è illuminato o lampeggia	<ul style="list-style-type: none"> Fate riferimento all'indicatore di POWER / STATUS / LAMP. (→ pagina 84)
Colori trasversali nel modo RGB	<ul style="list-style-type: none"> Premete il tasto AUTO ADJ sull'involucro del proiettore o sul telecomando. (→ pagina 28) Regolare l'immagine del computer manualmente tramite le funzioni [OROLOGIO], [FASE] e [OPZIONI IMMAGINE]. (→ pagina 60)
Impossibile controllare il proiettore con un'apparecchiatura esterna	<ul style="list-style-type: none"> Controllare che [MODO DI ATTESA] sia impostato su [RISPARMIO ENERGIA] altrimenti provare a impostarlo su [NORMALE]. (→ pagina 72)
Non è possibile visualizzare immagini 3D	<ul style="list-style-type: none"> Vedere “Soluzione dei problemi relativi alla visualizzazione di immagini 3D” a pagina 51.

Per ulteriori informazioni, rivolgetevi al rivenditore.

Se non è presente alcuna immagine o se l'immagine non è visualizzata correttamente.

- Processo alimentazione accesa per il proiettore e il PC.

Assicuratevi di collegare il proiettore ed il PC notebook mentre il proiettore si trova nella modalità d'attesa e prima di accendere il PC notebook.

Nella maggior parte dei casi, il segnale d'uscita proveniente dal PC notebook non si accende se non è collegato al proiettore prima dell'accensione della corrente.

NOTA: potete controllare la frequenza orizzontale del segnale corrente nel menu del proiettore in Informazioni. Se il valore è "0 kHz", non vi sono segnali emessi dal computer. Fate riferimento alla pagina 78 o passate al passaggio successivo.

- Attivazione del display esterno del computer

La visualizzazione di un'immagine sullo schermo del computer portatile non significa necessariamente che viene emesso un segnale al proiettore. Quando si utilizza un computer portatile compatibile, una combinazione di tasti funzioni consentiranno di attivare/disattivare il display esterno. In genere, la combinazione del tasto "Fn" insieme a uno dei 12 tasti funzione consente di attivare/disattivare il display esterno. Ad esempio, i computer portatili NEC utilizzano la combinazione di tasti Fn + F3, mentre i portatili Dell utilizzano Fn + F8 per attivare/disattivare le selezioni del display esterno.

- Nessun segnale standard emesso dal computer

Se il segnale emesso dal computer portatile non è conforme agli standard industriali, l'immagine proiettata può non essere visualizzata correttamente. In tal caso, disattivate lo schermo LCD del computer portatile quando è in uso il display del proiettore. Ciascun computer portatile disattiva/riattiva gli schermi LCD locali in modo diverso come descritto al passaggio precedente. Per ulteriori informazioni, fate riferimento alla documentazione del computer in uso.

- L'immagine è visualizzata in modo errato quando si utilizza un Mac

Quando utilizzate un Mac con il proiettore, impostate l'interruttore DIP dell'adattatore Mac (non in dotazione con il proiettore) in base alla risoluzione. Al termine dell'impostazione, riavviate il Mac per rendere attive le modifiche.

Per le modalità di visualizzazione delle impostazioni diverse da quelle supportate dal Mac e dal proiettore, se cambiate l'interruttore DIP sull'adattatore Mac, l'immagine può ripetersi o può non venire visualizzata. In tal caso, impostate l'interruttore DIP sul modo fisso a 13 pollici, quindi riavviate il Mac. Dopodiché ripristinate gli interruttori DIP a una modalità visualizzabile, quindi riavviate nuovamente il Mac.

NOTA: per un MacBook che non dispone di un connettore mini D-Sub a 15 spinotti, è necessario un cavo adattatore video prodotto a Apple Computer.

- Mirroring su un MacBook

* Quando utilizzate il proiettore con un MacBook, l'uscita può essere impostata su 1024 × 768 a meno che il "mirroring" è disattivato sul MacBook. Per ulteriori informazioni sul mirroring, fate riferimento al manuale dell'utente in dotazione con il computer Mac.

- Le cartelle e le icone sono nascoste sullo schermo Mac

Le cartelle e le icone possono non essere visualizzate sullo schermo Mac. In tal caso, selezionate [View] → [Arrange] dal menu Apple e ordinate le icone.

② Specifiche

Questa sezione fornisce delle informazioni tecniche sulle prestazioni del proiettore.

Sezione ottica

	V311X	V311W	V281W
Sistema di proiezione	Chip singolo DLP® (0,55", rapporto di aspetto 4:3)	Chip singolo DLP® (0,65", rapporto di aspetto 16:10)	
Risoluzione*1	1024 x 768 pixel (XGA)	1280 x 800 pixel (WXGA)	
Obiettivo	Zoom e messa a fuoco manuali F = 2,41 - 2,55, f = 21,8 - 24,0 mm		
Lampada	225 W CA (170 W nel modo ECOLOGICO ATTIVATO)		
Potenza luminosa*2 *3	3100 lumen		2800 lumen
Rapporto di contrasto*3 (bianco assoluto: nero assoluto)	3000:1		
Dimensione dell'immagine (diagonale)	0,76 - 7,6 m (30 - 300") (4:3)	0,76 - 7,6 m (30 - 300") (16:10)	
Distanza di proiezione (min - max)	1,18 - 11,8 m (grandangolo) / 1,32 - 13,2 m (tele) 46 - 465" (grandangolo) / 52 - 520" (tele)	1,00 - 10,0 m (grandangolo) / 1,10 - 11,0 m (tele) 39 - 394" (grandangolo) / 43 - 432" (tele)	
Angolo di proiezione	14,0° (grandangolo) / 12,7° (tele)	14,1° (grandangolo) / 12,9° (tele)	

*1 Il numero di pixel efficaci è superiore al 99,99%

*2 Questa è la potenza d'illuminazione (in lumen) quando [PRESELEZIONARE] è impostato su [ALTA LUMIN.]. Quando è selezionato un modo diverso da [PRESELEZIONARE] tale valore potrebbe ridursi lievemente.

*3 Conforme allo standard ISO21118-200

Sezione elettrica

	V311X	V311W	V281W
Ingressi	2 ingressi RGB/Componenti (D-Sub a 15 pin), 1 ingresso HDMI (a 19 pin) compatibile HDCP*4, 1 ingresso S-Video (DIN a 4 pin), 1 ingresso Video (RCA), 1 ingresso RCA Audio (L/R), 2 ingressi Audio stereo mini		
Uscite	1 uscita RGB (D-Sub a 15 pin), 1 uscita Audio stereo mini		
Controllo PC	1 porta PC (D-Sub a 9 pin)		
Porte LAN cablata	1 porta RJ-45 (10/100 BASE-T)		
Riproduzione del colore Segnali compatibili*5	16,7 milioni di colori contemporanei, gamma completa di colori Analogici: VGA, SVGA, XGA, WXGA, SXGA, SXGA+ e UXGA 480i, 480p, 576i, 576p, 720p e 1080i HDMI: VGA, SVGA, XGA, WXGA e SXGA 480p, 576p, 720p, 1080i e 1080p		
Larghezza di banda video	RGB: massimo 80 MHz		
Risoluzione orizzontale	540 linee TV: NTSC, NTSC4.43, PAL, PAL-M, PAL-N e PAL60 300 linee TV: SECAM		
Velocità di scansione	Orizzontale: da 15 a 100 Hz (RGB: minimo 24 kHz) Verticale: da 50 a 120 Hz		
Tipo di sincronizzazione compatibile	Sincronizzazione separata		
Diffusore integrato	Da 7 W (monofonico)		
Alimentazione	100-240 VCA, 50/60 Hz		
Corrente d'ingresso	Da 3,0 a 1,4 A		

Consumo elettrico	MODO ECOLOGICO DISATTIVATO	278 W (100-130 V) 268 W (200-240 V)
	MODO ECOLOGICO ATTIVATO	216 W (100-130 V) 210 W (200-240 V)
	MODO DI ATTESA NORMALE	3 W (100-130 V) 4 W (200-240 V)
	MODO DI ATTESA CON RISPARMIO ENERGETICO	0,4 W (100-130 V) 0,5 W (200-240 V)

*4 HDMI® (Deep Color, Lip Sync) con HDCP

Che cos'è la tecnologia HDCP/HDCP?

HDCP è l'acronimo di High-bandwidth Digital Content Protection (elevata protezione dei contenuti digitali su banda larga). High-bandwidth Digital Content Protection (HDCP), è un sistema per evitare la copia illegale di dati video inviati tramite High-Definition Multimedia Interface (HDMI) (interfaccia multimediale ad alta definizione).

Se non riuscite a visualizzare il materiale tramite l'ingresso HDMI, ciò non significa necessariamente che il proiettore non funzioni correttamente. Con l'implementazione del protocollo HDCP, può succedere che del contenuto sia protetto dall'HDCP e non venga visualizzato a causa della decisione/intenzione della comunità HDCP (Digital Content Protection, LLC).

Video: Deep Color; 8/10/12-bit, LipSync

Audio: LPCM; fino a 2 canali, frequenza di campionamento 32/44,1/48 KHz, bit di campionamento; 16/20/24-bit

*5 Le immagini di risoluzione superiore o inferiore a quella originale del proiettore in uso (1024 x 768 nel modello V311X e 1280 x 800 nei modelli V311W/V281W) saranno visualizzate opportunamente ridimensionate.

Sezione meccanica

	V311X	V311W	V281W
Orientamento dell'installazione	Tavolo/anteriore, tavolo/posteriore, soffitto/anteriore e soffitto/posteriore		
Dimensioni	310 mm (largh) x 95 mm (alt) x 247 mm (prof) 12,2" (largh) x 3,7" (alt) x 9,7" (prof) (escluse le parti sporgenti)		
Peso	2,5 kg (5,5 libbre)		

Condizioni ambientali	Temperatura d'uso: da 5 a 40°C (da 41 a 104°F) (l'apparecchio attiva automaticamente il MODO ECOLOGICO alle temperature comprese tra 35 e 40°C (95 e 104°F)) Umidità durante l'uso: dal 20 all'80% (non condensante) Temperatura di conservazione: da -10 a 50°C (da 14 a 122°F) Umidità durante la conservazione: dal 20 all'80% (non condensante) Altitudine operativa: da 0 a 3600 m/12000 piedi (da 900 a 3600 m/3000 a 12000 piedi: impostare [MODO VENTILATORE] su [ALTITUDINE ELEVATA])
Direttive	Approvazione UL/C-UL (UL 60950-1 e CSA 60950-1) Conformità ai requisiti canadesi DOC per le apparecchiature in Classe B Conformità ai requisiti FCC per le apparecchiature in Classe B Conformità ai requisiti AS/NZS CISPR.22 per le apparecchiature in Classe B Conformità alla direttiva EMC (EN55022, EN55024, EN61000-3-2 ed EN61000-3-3) Conformità alla direttiva sulla bassa tensione (EN60950-1 e approvazione TÜV GS)



Per ulteriori informazioni, visitate i siti:

USA : <http://www.necdisplay.com/>

Europa : <http://www.nec-display-solutions.com/>

Globale : <http://www.nec-display.com/global/index.html>

Per informazioni riguardo gli accessori opzionali, visitate il nostro sito web o consultate la nostra brochure.

Le specifiche sono soggette a modifiche senza preavviso.

3 Dimensioni del proiettore

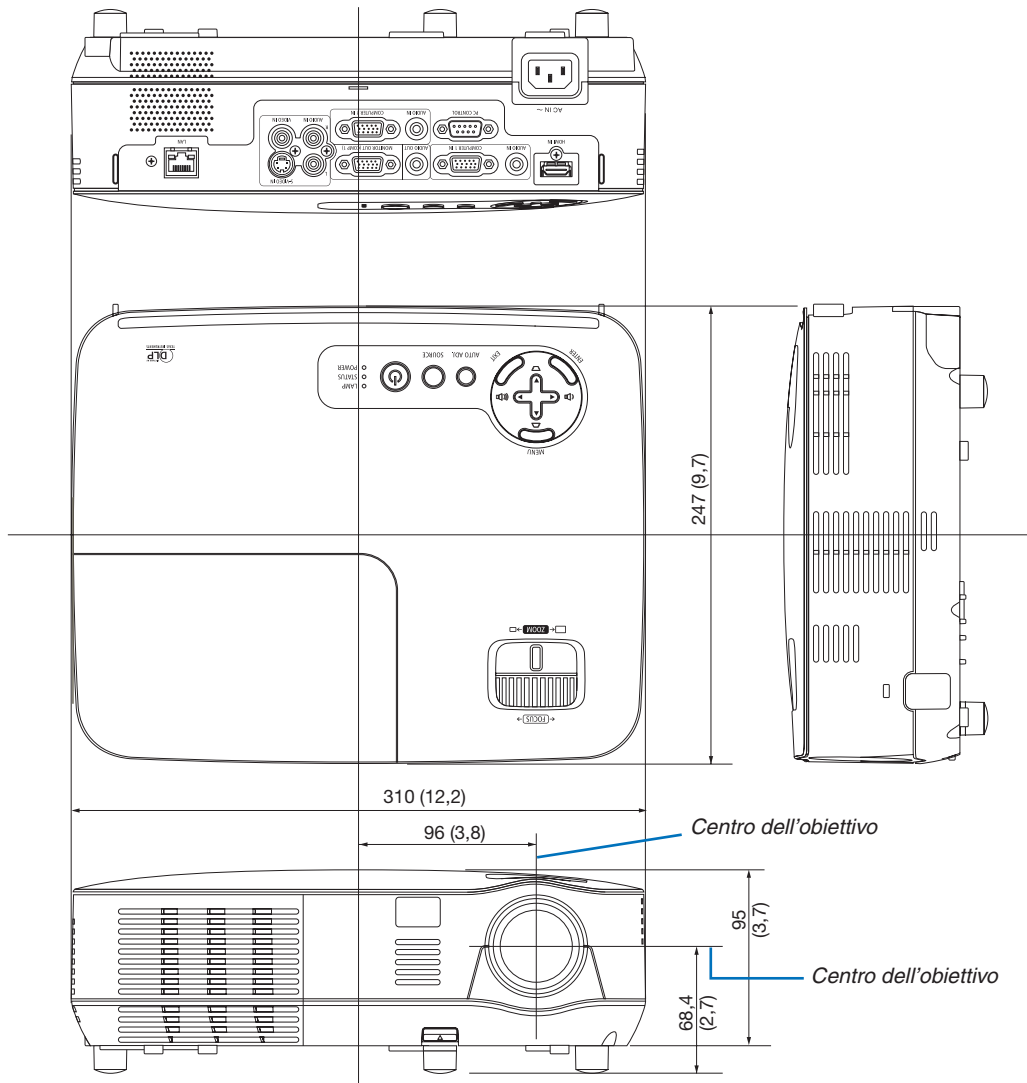

Unità: mm (pollici)

④ Assegnazione pin del connettore di ingresso COMPUTER D-Sub

Connettore mini D-Sub a 15 spinotti

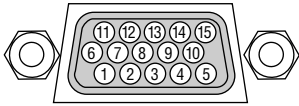

Livello dei segnali

Segnale video: 0,7 Vp-p (analogico)

Segnale di sincronizzazione: livello
TTL

Pin No.	Segnale RGB (analogico)	Segnale YCbCr
1	Rosso	Cr
2	Verde o sincronizzazione sul verde	Y
3	Blu	Cb
4	Massa	
5	Massa	
6	Massa rossa	Massa Cr
7	Massa verde	Massa Y
8	Massa blu	Massa Cb
9	Nessun collegamento	
10	Massa del segnale di sincronizzazione	
11	Nessun collegamento	
12	DATI bidirezionali (SDA)	
13	Sincronizzazione orizzontale o sincronizzazione composta	
14	Sincronizzazione verticale	
15	Orologio dei dati	

COMPUTER 1 IN

NOTA: i pin N° 12 e 15 sono necessari per DDC/CI.

5 Elenco dei segnali d'ingresso compatibili

Orizzontale: Da 15 kHz a 100 kHz (RGB: 24 kHz o superiore)

Verticale: da 50 Hz a 120 Hz (i segnali con frequenza superiore alla frequenza di aggiornamento di 85 Hz supportano risoluzioni di 1024 × 768 o inferiori)

RGB analogico

Segnale	Risoluzione (Punti)	Rapporto Aspetto	Velocità di ripristino (Hz)
VGA	640 × 480	4:3	60/72/75/85/iMac
SVGA	800 × 600	4:3	56/60/72/75/85/iMac
XGA	1024 × 768 *1	4:3	60/70/75/85/iMac
WXGA	1280 × 768	15:9	60
	1280 × 800 *2	16:10	60
Quad-VGA	1280 × 960	4:3	60
SXGA	1280 × 1024	5:4	60
SXGA+	1400 × 1050	4:3	60
UXGA	1600 × 1200	4:3	60
MAC 13"	640 × 480	4:3	67
MAC 16"	832 × 624	4:3	75
MAC 19"	1024 × 768	4:3	75

HDMI

Segnale	Risoluzione (Punti)	Rapporto Aspetto	Velocità di ripristino (Hz)
VGA	640 × 480	4:3	60
SVGA	800 × 600	4:3	60
XGA	1024 × 768 *1	4:3	60
WXGA	1280 × 768	15:9	60
	1280 × 800 *2	16:10	60
	1366 × 768	16:9	60
WXGA+	1440 × 900	16:10	60
WXGA++	1600 × 900	16:9	60
Quad-VGA	1280 × 960	4:3	60
SXGA	1280 × 1024	5:4	60
SXGA+	1400 × 1050	4:3	60
WSXGA+	1680 × 1050	16:10	60
HDTV (1080p)	1920 × 1080	16:9	50/60
HDTV (1080i)	1920 × 1080	16:9	50/60
HDTV (720p)	1280 × 720	16:9	50/60
SDTV (480p)	720 × 480	4:3/16:9	60
SDTV (576p)	720 × 576	4:3/16:9	50
SDTV (480i)	720 (1440) × 480	4:3/16:9	60
SDTV (576i)	720 (1440) × 576	4:3/16:9	50

Component

Segnale	Formato	Rapporto Aspetto	Velocità di ripristino (Hz)
HDTV (1080i)	1920 × 1080	16:9	50/60
HDTV (720p)	1280 × 720	16:9	50/60
SDTV (480p)	720 × 480	4:3/16:9	60
SDTV (576p)	720 × 576	4:3/16:9	50
SDTV (480i)	720 × 480	4:3/16:9	60
SDTV (576i)	720 × 576	4:3/16:9	50

Composito Video/S-Video

Segnale	Rapporto Aspetto	Velocità di ripristino (Hz)
NTSC	4:3	60
PAL	4:3	50
PAL60	4:3	60
SECAM	4:3	50

3D Computer

Segnale	Risoluzione (Punti)	Rapporto Aspetto	Velocità di ripristino (Hz)
SVGA	800 × 600	4:3	60*/120
XGA	1024 × 768 *1	4:3	60*/120
1280 × 720	1280 × 720	16:9	60/120
WXGA	1280 × 800 *2	16:10	60/120*4

3D Component

Segnale	Formato	Rapporto Aspetto	Velocità di ripristino (Hz)
SDTV (480i)	720 × 480	4:3	60

3D Composito Video/S-Video

Segnale	Rapporto Aspetto	Velocità di ripristino (Hz)
NTSC	4:3	60

*1 Risoluzione originale sul modello XGA (V311X)

*2 Risoluzione originaria sul modello WXGA (V311W/V281W)

*3 Supporti [SOPRA/SOTTO]

*4 segnale di Blanking Ridotto (BR)

NOTA:

- Un'immagine con risoluzione maggiore o minore rispetto alla risoluzione originaria del proiettore (V311X: 1024 × 768 / V311W/V281W: 1280 × 800) verrà visualizzata con la tecnologia della variazione di scala.
- I segnali sync on green e composite sync non sono supportati.
- I segnali diversi da quelli specificati nella tabella sopra possono non essere visualizzati correttamente. In tal caso, cambiate la velocità di ripristino o di risoluzione del PC. Fate riferimento alle Proprietà del display del vostro PC per ulteriori informazioni sulle procedure.

6 Codici di controllo del PC e collegamenti dei cavi

Codici di controllo del PC

Funzione	Dati del codice									
ACCENSIONE	02H	00H	00H	00H	00H	02H				
SPEGNIMENTO	02H	01H	00H	00H	00H	03H				
SELEZIONE INGRESSO COMPUTER 1	02H	03H	00H	00H	02H	01H	01H	09H		
SELEZIONE INGRESSO COMPUTER 2	02H	03H	00H	00H	02H	01H	02H	0AH		
SELEZIONE INGRESSO HDMI	02H	03H	00H	00H	02H	01H	1AH	22H		
SELEZIONE INGRESSO VIDEO	02H	03H	00H	00H	02H	01H	06H	0EH		
SELEZIONE INGRESSO S-VIDEO	02H	03H	00H	00H	02H	01H	0BH	13H		
SILENZIAMENTO IMMAGINE ACCESO	02H	10H	00H	00H	00H	12H				
SILENZIAMENTO IMMAGINE SPENTO	02H	11H	00H	00H	00H	13H				
SILENZIAMENTO AUDIO ACCESO	02H	12H	00H	00H	00H	14H				
SILENZIAMENTO AUDIO SPENTO	02H	13H	00H	00H	00H	15H				

NOTA: rivolgetevi al rivenditore locale per richiedere un elenco completo dei codici di comando del PC, se necessario.

Collegamento del cavo

Protocollo di comunicazione

Velocità in baud38400 bps
 Lunghezza dati8 bit
 ParitàNessuna parità
 Bit di stopUn bit
 X attivato/disattivatoNessuno
 Procedura di comunicazione.....Duplex completo

NOTA: a seconda dell'apparecchiatura, è consigliabile utilizzare una velocità in baud inferiore per i cavi lunghi.

Connettore di controllo PC (D-SUB-9P)

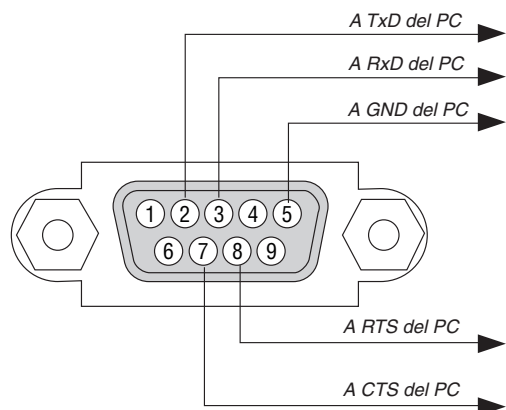

NOTA 1: Non sono usati i pin 1, 4, 6 e 9.

NOTA 2: I jumper "Request to Send" (Richiesta trasmissione) e "Clear to Send" (Pronta per la trasmissione) sono collegati alle estremità del cavo per semplificare il collegamento del cavo.

NOTA 3: per i cavi lunghi si consiglia di impostare la velocità di comunicazione su 9600 bps dal menu del proiettore.

7 Elenco di controllo per la risoluzione dei problemi

Prima di rivolgervi al rivenditore o al personale di assistenza, controllate il seguente elenco per accertarvi che è necessaria la riparazione, facendo inoltre riferimento alla sezione “Risoluzione dei problemi” del manuale dell’utente. L’elenco di controllo riportato di seguito contribuisce a risolvere i problemi in modo più efficace.

* Stampate questa pagina e la prossima per vostro riferimento.

Frequenza del problema sempre a volte (Quanto spesso? _____) altro (_____)

Alimentazione

- Nessuna alimentazione (l’indicatore POWER non si illumina in verde). Fate riferimento anche alla sezione “Indicatore stato (STATUS)”.
 - La spina dei cavi di alimentazione è completamente inserita nella presa a muro.
 - Il coprilampada è installato correttamente.
 - Le ore di utilizzo della lampada (ore operative della lampada) sono state azzerate dopo la sostituzione della lampada.
 - Assenza di alimentazione anche quando si preme a lungo il tasto POWER.
- Spegnimento durante il funzionamento.
 - La spina dei cavi di alimentazione è completamente inserita nella presa a parete.
 - Il coprilampada è installato correttamente.
 - [SPEGNIM. AUTOM. ATT.] è spento (solo per i modelli con la funzione [SPEGNIM. AUTOM. ATT.]).
 - [AUTO SPEGNIMENTO] è spento (solo per i modelli con la funzione [AUTO SPEGNIMENTO]).

Video e Audio

- Nessuna immagine è visualizzata dal PC o dall’apparecchiatura video al proiettore.
 - Ancora nessuna immagine visualizzata anche se collegate prima il proiettore al PC e quindi avviate il PC.
 - Abilitazione dell’uscita del segnale del computer portatile al proiettore.
 - Una combinazione di tasti funzione attiverà/disattiverà il display esterno. In genere, la combinazione del tasto “Fn” insieme a uno dei 12 tasti funzione consente di attivare/disattivare il display esterno.
 - Nessuna immagine (sfondo blu o nero, nessuna visualizzazione).
 - Ancora nessuna immagine visualizzata anche quando premete il tasto AUTO ADJ.
 - Ancora nessuna immagine visualizzata anche se eseguite il [AZZERA] nel menu del proiettore.
 - La spina dei cavi dei segnali è completamente inserita nel connettore di ingresso.
 - Sullo schermo viene visualizzato un messaggio.
(_____)
 - La fonte collegata la proiettore è attiva e disponibile.
 - Ancora nessuna immagine visualizzata anche se regolate la luminosità e/o il contrasto.
 - La risoluzione della fonte di ingresso e la frequenza sono supportate dal proiettore.
- L’immagine è troppo scura.
 - Rimane invariato anche se regolate la luminosità e/o il contrasto.
- L’immagine è distorta.
 - L’immagine è trapezoidale (invariata anche dopo avere eseguito la regolazione trapezoidale [TRAPEZIO]).
- Parti dell’immagine sono andate perse.
 - Ancora nessuna modifica anche quando premete il tasto AUTO ADJ.
 - Ancora nessuna modifica anche se eseguite il [AZZERA] nel menu del proiettore.
- L’immagine viene spostata in direzione verticale o orizzontale.
 - Le posizioni orizzontale e verticale sono regolate correttamente sul segnale del computer.
 - La risoluzione della fonte di ingresso e la frequenza sono supportate dal proiettore.
 - Alcuni pixel sono andati persi.
- Sfarfallio dell’immagine.
 - Ancora nessuna modifica anche quando premete il tasto AUTO ADJ.
 - Ancora nessuna modifica anche se eseguite il [AZZERA] nel menu del proiettore.
 - Sfarfallio dell’immagine o deviazione dei colori sul segnale del computer.
 - Situazione invariata, nonostante [MODO VENTILATORE] sia stato commutato da [ALTITUDINE ELEVATA] a [AUTO].
- L’immagine è sfocata o fuori fuoco.
 - Ancora nessuna modifica anche dopo avere controllato la risoluzione del segnale sul PC e averla modificata nella risoluzione originale del proiettore.
 - Ancora nessuna modifica anche dopo avere regolato la messa a fuoco.
- Nessun suono.
 - Il cavo audio è collegato correttamente all’ingresso audio del proiettore.
 - Ancora nessuna modifica anche dopo avere regolato il livello del volume.
 - AUDIO OUT è collegato all’apparecchiatura audio (solo modelli con connettore AUDIO OUT).

Altro

- Non funziona il telecomando
 - Nessun ostacolo tra il sensore del proiettore e il telecomando.
 - Il proiettore è posizionato vicino a una luce fluorescente che può disturbare i comandi remoti a infrarossi.
 - Le batterie sono nuove e non sono invertite per l’installazione.
- I tasti sul proiettore non funzionano (solo per i modelli con la funzione [BLOCCO PANN. CONTR.]).
 - [BLOCCO PANN. CONTR.] non è acceso oppure è disabilitato nel menu.
 - Ancora invariato anche quando tenete premuto il tasto EXIT per un minimo di 10 secondi.

8 REGISTRATE IL VOSTRO PROIETTORE! (per i residenti di Stati Uniti, Canada e Messico)

Approfittatene e registrate il vostro nuovo proiettore. Questo attiverà la garanzia limitata sui pezzi e sul lavoro nonché il programma di manutenzione InstaCare.

Visitate il nostro sito web all'indirizzo www.necdisplay.com, fate clic su centro di supporto/registra il prodotto e inviate il vostro modulo compilato on-line.

Una volta ricevuto, invieremo una lettera di conferma con tutti i dettagli di cui avrete bisogno per trarre tutti i vantaggi di una garanzia rapida e affidabile nonché dei programmi di manutenzione forniti dal leader del settore, NEC Display Solutions of America, Inc.

NEC