

dji ACTION 2

Manuale Utente v1.0 2021.10

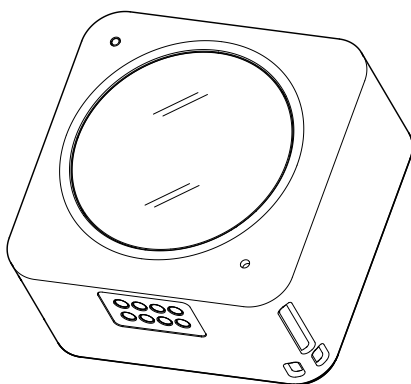

Ricerca per parole chiave

Ricerca parole chiave come "batteria" e "installazione" per trovare un argomento. Se si sta utilizzando Adobe Acrobat Reader per leggere questo documento, premere Ctrl+F (Windows) o Command+F (Mac) per avviare una ricerca.

Ricerca per argomento

Visualizzare la lista completa degli argomenti. Fare clic su un argomento per accedere alla sezione corrispondente.

Stampa questo documento

Questo documento supporta la stampa ad alta risoluzione.

Utilizzo del manuale

Legenda

 Importante

 Consigli e suggerimenti

Prima dell'utilizzo

Leggere i seguenti documenti prima di utilizzare DJI Action™ 2:

1. Manuale Utente
2. Direttive sulla sicurezza
3. Guida rapida

Al primo utilizzo, si consiglia di guardare i video tutorial sul sito web ufficiale di DJI (www.dji.com/action-2) o nell'app DJI Mimo, e di consultare la sezione Direttive sulla sicurezza. Accertarsi di prendere in esame la guida rapida prima del primo utilizzo e di fare riferimento a questo manuale d'uso per ulteriori informazioni.

Come scaricare l'app DJI Mimo

Scansionare il codice QR o cercare "DJI Mimo" nell'elenco delle app disponibili.



 La versione iOS di DJI Mimo è compatibile con iOS v12.0 e versioni successive. La versione Android di DJI Mimo è compatibile con Android v8.0 e versioni successive.

Visualizzazione dei tutorial

Al primo utilizzo, guardare i tutorial e gli altri video sul sito ufficiale DJI (<https://www.dji.com/action-2/video>) o scansionare il codice QR.



Indice

Utilizzo del manuale	3
Legenda	3
Prima dell'utilizzo	3
Come scaricare l'app DJI Mimo	3
Visualizzazione dei tutorial	3
Presentazione del prodotto	5
Introduzione	5
Unità fotocamera DJI Action 2	5
Accessori	6
Preparazione	9
Attivazione	9
Ricarica di DJI Action 2	10
Utilizzo	10
Pulsante di accensione/registrazione	10
Schermo touch	11
Memorizzazione di foto e video	14
Descrizione dei LED di stato	14
App DJI Mimo	15
Manutenzione	17
Aggiornamento del firmware	17
Note sull'utilizzo subacqueo	17
Note sulla pulizia	18
Collegamento al computer	18
Uso di altri accessori (non inclusi)	18
Specifiche tecniche	20
Informazioni post-vendita	22

Presentazione del prodotto

Introduzione

DJI Action 2 è in grado di scattare foto nitide a 12 MP e registrare video fluidi fino a 4K/120fps. Grazie all'innovativo design magnetico, è possibile intercambiare rapidamente gli accessori come il Modulo Touchscreen frontale, che consente di visualizzare il live view e gestire la fotocamera negli scatti selfie. Gli utenti potranno inoltre registrare filmati super fluidi grazie a EIS, l'ultima tecnologia DJI. HorizonSteady mantiene le riprese sempre allineate in qualsiasi situazione, mentre RockSteady 2.0 ne assicura la più assoluta stabilità.

Ottieni il massimo da DJI Action 2 collegandola in modalità wireless a DJI Mimo tramite un dispositivo mobile, e gustati video di alta qualità in tempo reale. L'unità fotocamera è anche impermeabile fino a 10 metri di profondità e, se collegata alla custodia impermeabile, può scendere fino a 60 metri.

Gli utenti possono sfruttare l'intera gamma di funzioni di DJI Action 2 grazie ad accessori come il Modulo Touchscreen frontale, il Modulo di alimentazione, il Supporto per adattatore magnetico, il Supporto per adattatore magnetico con testa sferica, l'Attacco magnetico, il Manico telescopico a controllo remoto, la Custodia impermeabile e il Macro obiettivo.

Unità fotocamera DJI Action 2

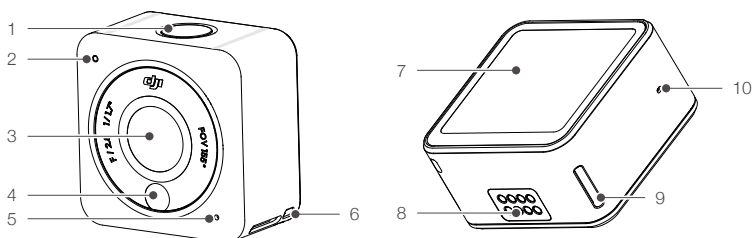

- | | |
|---|---|
| 1. Pulsante di accensione/registrazione | 7. Schermo touch |
| 2. LED di stato | 8. Porta di espansione |
| 3. Obiettivo | 9. Foro di blocco |
| 4. Sensore foto per la temperatura del colore | 10. Foro di bilanciamento della pressione dell'aria |
| 5. Microfono | |
| 6. Foro per cordino | |

Accessori

Modulo touchscreen frontale per DJI Action 2

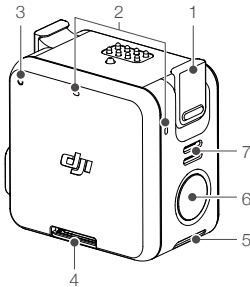

1. Fermo
2. Microfono
3. LED di stato
4. Vano per scheda microSD
5. Foro di blocco
6. Pulsante di accensione/registrazione
7. Altoparlante

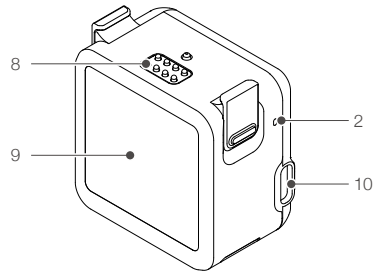

8. Porta di espansione
9. Display frontale
10. Porta di ricarica USB-C

Il Modulo Touchscreen frontale può essere attaccato magneticamente all'unità fotocamera. Accertarsi che le porte di espansione siano allineate prima di fissare i fermi magnetici ai fori di blocco presenti sulla fotocamera. Premere entrambi i fermi prima di rimuoverli.

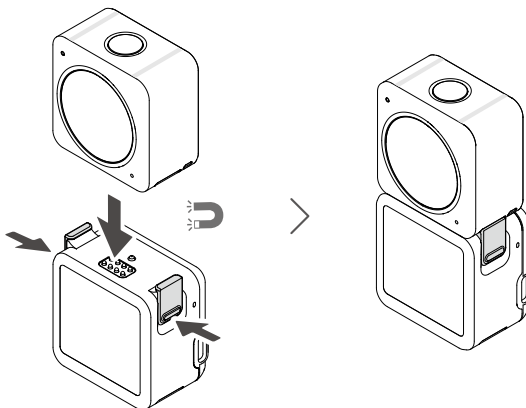

Modulo di alimentazione per DJI Action 2

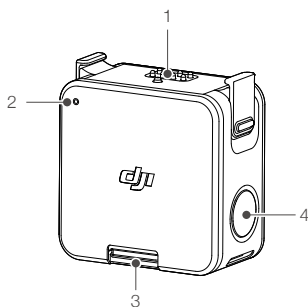

1. Porta di espansione
2. LED di stato
3. Vano per scheda microSD
4. Pulsante di accensione/registrazione

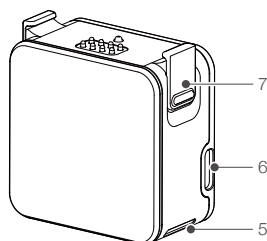

5. Foro di blocco
6. Porta di ricarica USB-C
7. Fermo

Il Modulo di alimentazione per DJI Action 2 può essere fissato magneticamente all'unità fotocamera per fornire energia ed estenderne la durata operativa. Gli utenti possono anche inserire una scheda microSD per aumentare la capacità della memoria esterna della fotocamera. Accertarsi che le porte di espansione siano allineate prima di fissare i fermi magnetici ai fori di blocco presenti sulla fotocamera. Premere entrambi i fermi prima di rimuoverli.

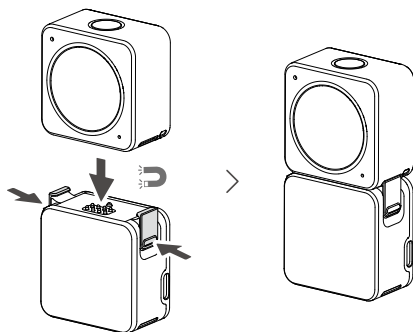

Cordino magnetico per DJI Action 2

Il cordino magnetico può essere utilizzato per trasportare comodamente l'unità fotocamera. La lunghezza è regolabile e si consiglia di fissare la fotocamera in modo che pendesse al di sotto della clavicola.

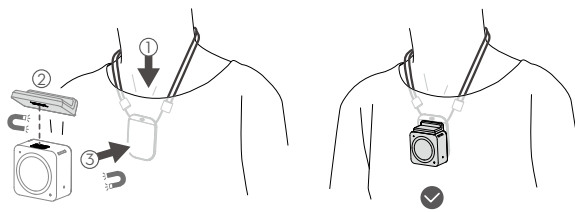

- ⚠
- NON utilizzarlo quando si indossano indumenti più spessi, come maglioni o giacche. In caso contrario, la presa magnetica potrebbe essere insufficiente e causare la caduta della fotocamera.
 - NON UTILIZARLO nel corso di un'intensa attività fisica come nel salto e nella corsa.
 - Assicurarsi di tenere la banda magnetica del cordino all'interno dei vestiti. In caso contrario, la presa magnetica potrebbe essere insufficiente e causare la caduta della fotocamera.
 - Attaccare al cordino magnetico solo l'unità fotocamera. NON collegare altri accessori.

Supporto per adattatore magnetico con testa sferica per DJI Action 2

Il Supporto per adattatore magnetico con testa sferica per DJI Action 2 può essere installato magneticamente all'unità fotocamera, al Modulo Touchscreen frontale o al Modulo di alimentazione. Accertarsi che i fermi magnetici siano fissati correttamente ai fori di blocco su entrambi i lati dell'unità fotocamera o del modulo. Premere i fermi prima di rimuoverli. Assicurati di premere la base adesiva per almeno 10 secondi dopo averla fissata a una superficie. In caso contrario, il supporto per adattatore potrebbe non aderire pienamente. Lavata e lasciata asciugare all'aria, la base adesiva sul fondo del supporto per adattatore può essere riutilizzata più volte.

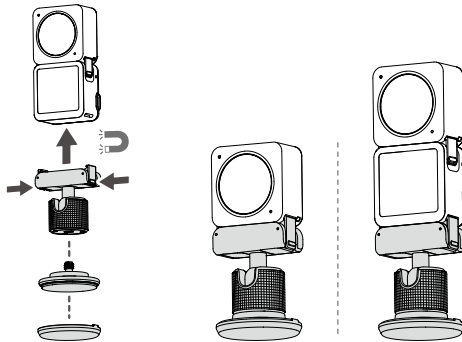

- ⚠
- NON fissare la base adesiva a superfici ruvide, impolverate, scrostate, coperte di sporco o sabbia o che presentino macchie di olio o acqua. In caso contrario, il supporto per adattatore potrebbe non aderire pienamente.
 - Si consiglia l'uso dell'adattatore magnetico con il kit di supporto per OSMO Action per le riprese durante un'attività fisica intensa.

Supporto per adattatore magnetico per DJI Action 2

Il Supporto per adattatore magnetico può essere installato magneticamente all'unità fotocamera, al Modulo Touchscreen frontale o al modulo di alimentazione. Accertarsi che i fermi magnetici siano fissati correttamente ai fori di blocco su entrambi i lati dell'unità fotocamera o del modulo. Premere i fermi prima di rimuoverli.

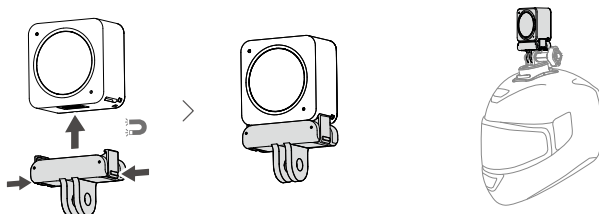

Avvertenze

1. DJI Action 2 contiene componenti magnetici. Tenere lontano da carte a banda magnetica, schede IC, hard disk, chip RAM, dispositivi medici impiantabili come pacemaker, e da altri dispositivi per evitare interferenze.
2. Il copriobiettivo e la porta di espansione potrebbero surriscaldarsi durante l'uso. Per evitare scottature, NON toccare queste parti.
3. NON collegare l'unità fotocamera al modulo touchscreen frontale quando vi è presenza di polvere o liquidi nelle porte di espansione. In caso contrario, la fotocamera potrebbe subire corrosioni o cortocircuiti.
4. Il modulo touchscreen frontale e il modulo di alimentazione non sono impermeabili. È richiesta la custodia impermeabile quando si utilizza il modulo touchscreen frontale o il modulo di alimentazione nell'uso subacqueo della fotocamera.
5. Ricaricare DJI Action 2 quando il livello della batteria è basso. Lasciando DJI Action 2 inutilizzata per più di quattro mesi con la batteria scarica riduce la durata di vita di quest'ultima. Ricaricare o scaricare la batteria di DJI Action 2 fino al 40-60% qualora non si intenda utilizzarla per oltre 10 giorni.
6. Attaccata al tetto o al finestrino di un'auto, DJI Action 2 potrebbe cadere se si viaggia a una velocità elevata, se la superficie di attacco non è pulita, o in caso di cattivo tempo come vento forte o temporale.
7. Per una qualità audio ottimale, NON coprire il microfono durante la registrazione di un video.
8. Connettere la fotocamera al modulo touchscreen frontale per abilitare l'audio durante la riproduzione dei filmati. NON coprire l'altoparlante. In caso contrario, le prestazioni audio potrebbero risultare alterate.

Preparazione

Attivazione

Per utilizzare l'unità fotocamera, è necessario attivarla tramite DJI Mimo. Per l'attivazione, attenersi alla procedura riportata di seguito.

1. Tenere premuto il pulsante di accensione/registrazione per accendere.
2. Attivare il Wi-Fi e il Bluetooth sul dispositivo mobile.
3. Avviare DJI Mimo, toccare  e seguire le istruzioni per attivare l'unità fotocamera.

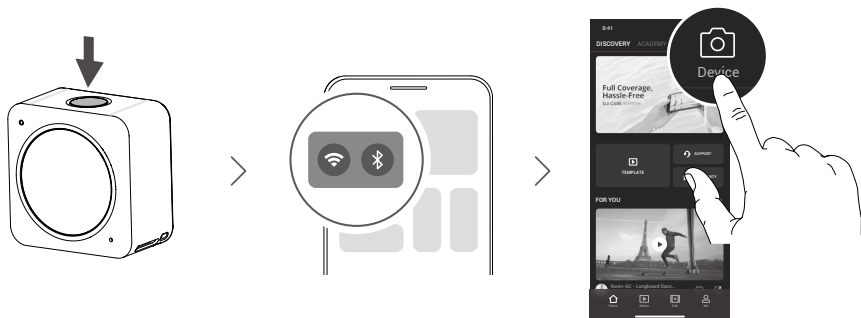

Ricarica di DJI Action 2

1. Collegare un adattatore USB (non incluso in confezione) alla porta USB-C utilizzando il cavo di alimentazione fornito in dotazione.
2. Il LED di stato del modulo touchscreen frontale o del modulo di alimentazione si accende durante la ricarica quando il dispositivo è spento. La batteria è completamente carica quando il LED di stato si illumina in verde per sei secondi, e poi si spegne. Occorrono circa 90 minuti per ricaricare completamente sia l'unità fotocamera che il modulo touchscreen frontale, o il modulo di alimentazione, quando sono collegati.*

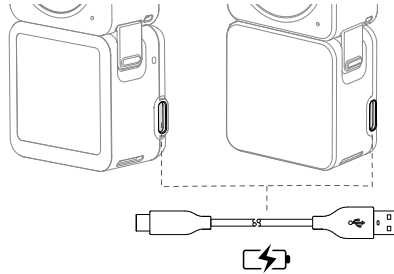

*Misurato utilizzando un adattatore USB da 5V/2A in un ambiente di laboratorio. Solo per riferimento.



- Ricaricare DJI Action 2 quando il livello della batteria è basso. Lasciando DJI Action 2 inutilizzata per più di quattro mesi con la batteria scarica riduce la durata di vita di quest'ultima.
- L'unità fotocamera sarà caricata per prima se il modulo touchscreen frontale o il modulo di alimentazione è collegato alla stessa durante la ricarica.

Utilizzo

Pulsante di accensione/registrazione



1. Quando il dispositivo è spento:
 - A. Premere per accendere.
 - B. Tenere premuto per accendere rapidamente e iniziare a operare. La modalità di ripresa dipenderà dalle impostazioni Snapshot*.
2. Quando il dispositivo è acceso:
 - A. Premere per scattare una foto o per avviare/interrompere la registrazione di un video. Dalle schermate delle impostazioni o di riproduzione, premere per ritornare alla vista fotocamera.
 - B. Tenere premuto per inserire la modalità riposo, quindi premere nuovamente per uscire da questa modalità. La fotocamera di spegnerà automaticamente dopo 60 minuti dall'attivazione della modalità riposo. In modalità QuickClip, tenere premuto per estendere il tempo di registrazione di una ripresa.
 - C. Premere due volte per cambiare modalità di ripresa.

*Disponibile a breve.

- ☀️ • Se la fotocamera non funziona correttamente, tenere premuto il pulsante di accensione/registrazione per 20 secondi per riavviare l'unità.
- Quando il modulo touchscreen frontale non è collegato all'unità fotocamera, se si preme il pulsante di accensione/registrazione, lo schermo touch frontale visualizza il livello della batteria e i suggerimenti di connessione.
- Se il modulo di alimentazione non è collegato all'unità fotocamera, il LED di stato indica il livello della batteria quando viene premuto il pulsante di accensione/registrazione.
- Quando il modulo touchscreen frontale o il modulo di alimentazione sono collegati all'unità fotocamera, il pulsante di accensione/registrazione del modulo funge da pulsante dell'unità fotocamera.

Schermo touch

All'accensione del dispositivo, lo schermo touch visualizza la vista fotocamera, insieme alle informazioni su modalità di ripresa, livello della batteria e scheda microSD.

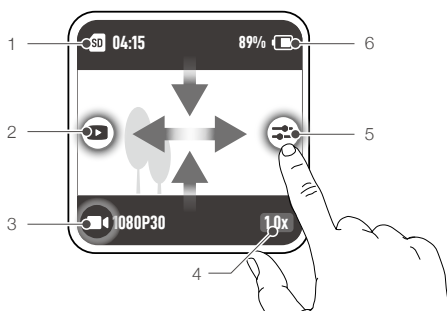

- ☀️ • Dopo la connessione alla fotocamera, il modulo touchscreen frontale visualizza e funziona come lo schermo touch dell'unità fotocamera.

Vista fotocamera

1. Informazioni sulla capacità di memoria

📷 04:15: visualizza il numero residuo di foto che è possibile scattare o la durata video da registrare, in base alla modalità di ripresa corrente. 📄 04:15 verrà visualizzato quando una scheda microSD è inserita.

2. Riproduzione

▶️ : toccare o scorrere da destra a sinistra sullo schermo per visualizzare l'anteprima delle foto e dei video non appena vengono acquisiti.

3. Modalità di ripresa

📷 1080P30 : visualizza la modalità di ripresa e i parametri correnti. Scorrere verso l'alto o toccare per impostare la modalità e i parametri di ripresa.

4. Zoom

1.0x : toccare per impostare il rapporto di zoom. Zoom non è disponibile in modalità Slow Motion e Timelapse.

5. Parametri

📐 : toccare o scorrere da sinistra a destra sullo schermo per regolare l'immagine e i parametri audio.

6. Livello di carica della batteria

89% 🔋 : visualizza il livello di batteria corrente di DJI Action 2. Toccare l'icona per visualizzare informazioni più dettagliate sul livello della batteria.

Scorrimento verso il basso

Scorrere verso il basso sul touch screen per accedere alle impostazioni.

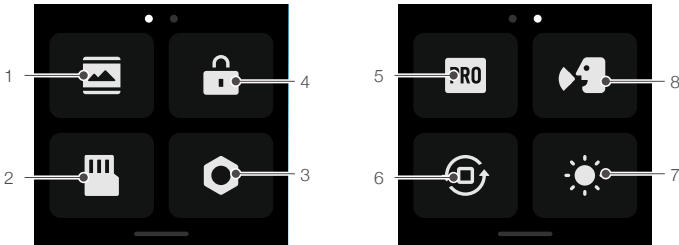

1. Impostazioni di visualizzazione

Toccare l'icona per passare dalla visualizzazione a schermo intero alla visualizzazione letterbox.

2. Memoria

Toccare per cambiare il supporto di memorizzazione, formattare la scheda microSD, formattare la memoria integrata o esportare le foto e i video dalla memoria integrata alla scheda microSD*.

3. Impostazioni di sistema

Toccare per accedere alle impostazioni del sistema.

Controllo vocale: abilita il controllo vocale per l'uso della fotocamera con i comandi vocali. I comandi vocali sono disponibili in inglese e cinese mandarino. I comandi vocali includono Start Recording (Registra video), Stop Recording (Interrompi video), Take Photo (Scatta foto), Screen Switch (Cambia schermo) e Shut Down (Spegni).

Vibration Notification (Notifiche vibrare): toccare per abilitare o disabilitare. Le notifiche vibrare sono abilitate come impostazione predefinita.

SnapShot: usare SnapShot per accendere rapidamente la fotocamera e avviare una ripresa quando il dispositivo è spento o in modalità riposo. Le modalità di ripresa supportate includono Video, QuickClip e Timelapse.

Wireless Connection (Connessione senza fili): toccare per verificare il nome e la password della fotocamera, impostare la frequenza Wi-Fi e reimpostare le connessioni.

Video Compression (Compressione video): toccare per cambiare il formato di codifica dei video tra le modalità Compatibility (Compatibilità) e Efficiency (Efficienza). Selezionando Compatibility (Compatibilità), il video sarà codificato in H.264 per una maggiore compatibilità di utilizzo. Selezionando Efficiency (Efficienza), il video sarà codificato in HEVC per ridurre le dimensioni. Nelle seguenti situazioni, la codifica dei video è disponibile solo in modalità Efficiency (Efficienza):

- Video: 4K (4:3) e fps supportati
- Video: 4K (16:9) 120/100 fps* o 1080p 240 fps*
- Slow-Mo (Rallentato): 4K 4x* o 1080p 8x*.

Sounds (Suoni): toccare per abilitare o disabilitare gli effetti sonori.

Griglia: toccare per attivare o disattivare la visualizzazione della griglia sullo schermo.

Anti-sfarfallio: toccare per abilitare o disabilitare la modalità anti-sfarfallio. La funzione Anti-sfarfallio rileva lo sfarfallio e imposta un tempo di scatto che ne riduce l'impatto.

Auto-Stop Rec Temp (Temperatura di arresto automatico della registrazione): toccare per impostare la temperatura per l'arresto automatico della registrazione da standard ad alta. Standard è l'impostazione predefinita. La temperatura di arresto automatico della registrazione non può essere impostata su un valore elevato a seguito di regolamentazioni e politiche locali in alcuni Paesi e regioni.

Scrn Off (Blocco schermo): toccare per abilitare lo spegnimento dello schermo quando è in modalità blocco.

Scrn Off (Inizio registrazione): toccare per impostare il timer di spegnimento dello schermo dopo l'inizio di una registrazione seguito da un periodo di inattività prolungato.

*Disponibile a breve.

Spegnimento automatico: toccare per impostare il timer di spegnimento automatico della fotocamera.

LED: toccare per attivare o disattivare il LED dell'unità fotocamera e del modulo touchscreen frontale o modulo di alimentazione quando sono collegati.

Continue Last Livestream (Continua ultima diretta): tocca per abilitare e lasciare che la fotocamera riprenda dall'ultima diretta video dopo che è stata interrotta.

Lingua: toccare per impostare la lingua su inglese, cinese semplificato, cinese tradizionale, giapponese, coreano, thailandese, tedesco, spagnolo, francese, italiano, russo, portoghese brasiliano, turco, indonesiano o polacco.

Factory Reset (Ripristina parametri): toccare per ripristinare le impostazioni di fabbrica.

Informazioni sul dispositivo: toccare per visualizzare nome, numero di serie, versione firmware e guida rapida.

Informazioni di conformità: toccare per visualizzare le informazioni sulla conformità.

4. Blocco schermo

Toccare per bloccare lo schermo. Scorrere verso l'alto sullo schermo touch per sbloccarlo.

5. Interruttore Pro

Toccare per passare alla modalità Pro e poter accedere alle impostazioni di formato, esposizione e bilanciamento del bianco.

6. Fermo di orientamento

Toccare per cambiare tra l'orientamento automatico e il blocco dell'orientamento.

7. Luminosità

Toccare e spostare il cursore per regolare la luminosità.

8. Interruttore di controllo vocale

Toccare per abilitare e operare la fotocamera usando comandi vocali.

Scorrimento verso l'alto

Scorrere verso l'alto e poi verso sinistra o destra per impostare parametri come rapporto d'aspetto, conto alla rovescia e risoluzione.

1. In modalità Foto:

Impostare il rapporto d'aspetto e il conto alla rovescia.

2. In modalità Video:

Impostare la risoluzione e la frequenza dei fotogrammi. Toccare l'angolo in alto a sinistra per impostare la durata della registrazione in loop.* Toccare l'angolo in alto a destra per disattivare la stabilizzazione elettronica dell'immagine, abilitare RockSteady o HorizonSteady. La stabilizzazione elettronica dell'immagine non è disponibile durante l'uso di alcune risoluzioni o frequenze di fotogrammi.

3. In modalità QuickClip:

Impostare la risoluzione e la frequenza dei fotogrammi. Toccare l'angolo in alto a sinistra per impostare la durata di QuickClip. Toccare l'angolo in alto a destra per disattivare la stabilizzazione elettronica dell'immagine, abilitare RockSteady o HorizonSteady. La stabilizzazione elettronica dell'immagine non è disponibile durante l'uso di alcune risoluzioni o frequenze di fotogrammi.

4. In modalità Slow Motion:

Impostare la risoluzione e il rapporto di velocità.

5. In modalità Timelapse:

Selezionare la modalità Hyperlapse o Timelapse. Il rapporto di velocità può essere impostato nella modalità Hyperlapse. La scena, l'intervallo e il tempo di ripresa possono essere impostati nella modalità Timelapse. Toccare nell'angolo in alto a destra per impostare la risoluzione della modalità Timelapse.

*Disponibile a breve.

Scorrimento sinistra/destra

Scorrere verso sinistra o verso destra dal centro dello schermo touch per cambiare tra le modalità di ripresa Foto, Video, QuickClip, Slow Motion e Timelapse.

Memorizzazione di foto e video

L'unità fotocamera ha una capacità di archiviazione integrata di 32 GB*, che può essere utilizzata per memorizzare direttamente foto e video. I filmati registrati con DJI Action 2 possono essere memorizzati su una scheda microSD (non inclusa) quando il modulo touchscreen frontale o al modulo di alimentazione sono collegati. Si richiede l'utilizzo di una scheda microSD con velocità UHS-I livello 3, le cui velocità di lettura e scrittura elevate supportano dati video ad alta risoluzione. Inserire la scheda microSD nell'apposito slot, come mostrato in figura.

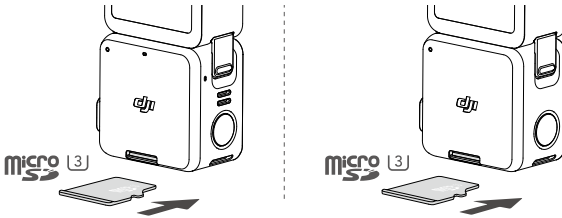

*22,4 GB di spazio di archiviazione disponibile.



• DJI Action 2 supporta solo il file system exFAT. FAT32 non è supportato.

Descrizione dei LED di stato

Se il modulo touchscreen frontale o il modulo di alimentazione sono collegati all'unità fotocamera, lo schema di lampeggio del LED di stato sarà lo stesso di quest'ultima. Le descrizioni dello schema di lampeggio del LED di stato sono riportate qui di seguito.

Schema di lampeggiamento	Descrizione
Luce verde fissa	Pronta all'uso
Luce spenta	Nessuna scheda microSD rilevata, o memoria scheda microSD insufficiente
Luce temporaneamente spenta	Scatto foto in corso
Lampeggia in rosso ogni secondo	Ripresa in corso (video, registrazione loop*, Slow Motion, Timelapse, Hyperlapse o QuickClip)
Durante il conto alla rovescia:	
10 – 4 s: lampeggia in rosso ogni secondo	Conto alla rovescia per scattare foto
3 – 2 s: lampeggia in rosso due volte al secondo	
1 – 0 s: rosso fisso	
Dopo il conto alla rovescia: temporaneamente spento	
Luce rossa che lampeggia tre volte	Spegnimento fotocamera
Lampeggio alternato in rosso e verde	Aggiornamento del firmware

*Disponibile a breve.

La tabella seguente descrive lo schema di lampeggiamento del LED di stato alla pressione del pulsante di accensione/registrazione quando il modulo di alimentazione non è collegato all'unità fotocamera.

Schema di lampeggiamento	Livello di carica della batteria
La luce verde resta fissa per tre secondi e poi si spegne	90 – 100 %
Verde lampeggiante (quadruplo)	76 – 89 %
Verde lampeggiante (triplo)	51 – 75 %
Verde lampeggiante (due volte)	26 – 50 %
Luce gialla che lampeggia una volta	6 – 25 %
Lampeggia in rosso tre volte per poi spegnersi	0 – 5 %

App DJI Mimo

Schermata iniziale

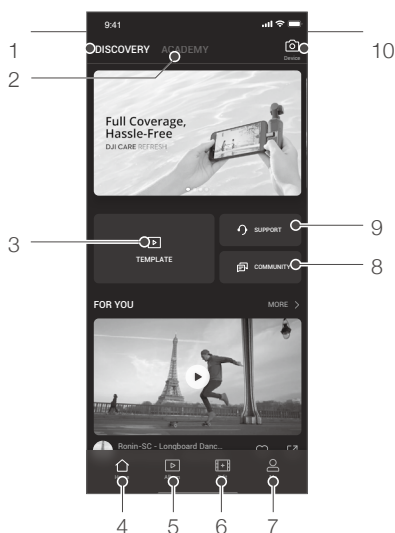

1. **Discovery:** toccare per accedere alla schermata iniziale.
2. **Accademia:** toccare per guardare tutorial video e visualizzare i manuali.
3. **Editor IA:** toccare per selezionare i video da modificare. Editor IA modificherà automaticamente i video con musica e transizioni che è possibile condividere direttamente.
4. **Home:** toccare per tornare alla schermata iniziale.
5. **Album:** toccare per visualizzare foto e video.
6. **Modifica:** toccare per modificare i filmati da DJI Action 2 o per importare e modificare i filmati acquisiti da un dispositivo mobile.
7. **Profilo:** registrarsi o accedere con un account DJI. Permette di visualizzare lavori e impostazioni, controllare Mi piace e follower, inviare messaggi agli altri utenti e connettersi a DJI Store.
8. **Forum:** toccare per accedere alla pagina del forum ufficiale di DJI.
9. **Assistenza DJI:** toccare per accedere alla pagina ufficiale di DJI per l'assistenza al prodotto.
10. **Vista fotocamera:** toccare per accedere alla vista fotocamera.

Vista fotocamera



La visualizzazione della vista fotocamera può differire a seconda della modalità di ripresa. Questa visualizzazione è solo di riferimento.

1. Home:

 : toccare per tornare alla schermata iniziale.

2. Wi-Fi

 : visualizza la connessione Wi-Fi.

3. Livello di carica della batteria

 99% : visualizza il livello di batteria corrente di DJI Action 2.

4. EIS

 RS : visualizza la stabilizzazione elettronica corrente delle immagini.

5. Informazioni sulla scheda microSD

 SD 11:38 : visualizza il numero residuo di foto che è possibile scattare o la durata video da registrare, in base alla modalità di ripresa corrente.

6. Pulsante di scatto/ripresa

 : toccare per scattare una foto o per avviare o interrompere la registrazione di un video.

7. Modalità di ripresa

Scorrere tra le opzioni per selezionare la modalità di ripresa. Scegliere tra Timelapse, Slow Motion, Video, QuickClip e Foto.

8. Riproduzione

 : toccare per visualizzare in anteprima le foto e i video appena realizzati.

9. Impostazione

 : selezionare la modalità Basic o Pro mode per la modalità di ripresa selezionata. È possibile impostare vari parametri durante l'uso delle diverse modalità di ripresa. La modalità video è usata quale esempio qui di seguito:

a. Impostazioni video

Base: Registrazione in loop, FOV, EIS e Grid (Griglia) sono disponibili.

Pro: Più impostazioni sono disponibili abilitando la modalità Pro, come Format (Formato), Exposure (Esposizione) e White Balance (Bilanciamento del bianco).

b. Impostazioni generali

Visualizzare gestione della memoria, compressione dei video, anti-sfarfallio, temperatura di interruzione automatica della registrazione, e impostazioni come nome, numero di serie e informazioni sulla versione del dispositivo. Gli utenti possono anche selezionare i dispositivi collegati, impostare il nome e la password del Wi-Fi e cambiare la frequenza Wi-Fi.

10. Parametri di registrazione

: toccare per impostare la risoluzione e la frequenza dei fotogrammi.

11. Zoom

: toccare e trascinare per impostare il rapporto di zoom.

Manutenzione

Aggiornamento del firmware

Unità fotocamera DJI Action 2

Il firmware dell'unità fotocamera deve essere aggiornato tramite DJI Mimo.

Quando è disponibile un nuovo firmware, sarà visualizzato un avviso. Seguire la procedura seguente se non è possibile completare l'aggiornamento.

1. Scollegare e ricollegare le connessioni Bluetooth e Wi-Fi sul dispositivo mobile, quindi riavviare la fotocamera.
2. Riavviare DJI Mimo. L'aggiornamento del firmware inizierà dopo che DJI Mimo e l'unità fotocamera saranno collegati.

Accessori

I firmware del Modulo Touchscreen frontale e del Modulo di alimentazione sono inclusi nel firmware dell'unità fotocamera. Eseguire l'aggiornamento seguendo queste istruzioni:

1. Installare il Modulo Touchscreen frontale o il Modulo di alimentazione e accendere l'unità fotocamera.
2. L'aggiornamento partirà automaticamente se un nuovo firmware è disponibile.



- Prima di aggiornare il firmware, assicurarsi che il livello della batteria dell'unità fotocamera sia almeno del 15%.
- Contattare l'Assistenza DJI se il firmware non è ancora in grado di aggiornarsi.

Note sull'utilizzo subacqueo

1. L'unità fotocamera e la custodia impermeabile soddisfano gli standard di protezione IP68 GB/T 4208-2017 e IEC 60529:2013. L'unità fotocamera può essere utilizzata sott'acqua fino a 10 metri di profondità. Con l'uso della Custodia impermeabile, la profondità massima sott'acqua è di 60 metri.
2. NON utilizzare DJI Action 2 in acque termali. NON far entrare DJI Action 2 in contatto con liquidi corrosivi o sconosciuti.
3. La Custodia impermeabile è ideale per le immersioni, il surf, gli usi subacquei prolungati e per tutte le situazioni che comportano un alto impatto con l'acqua.
4. Il Modulo Touchscreen frontale e il Modulo di alimentazione non sono impermeabili. Attacca la Custodia impermeabile per gli usi subacquei.
5. Nell'uso della Custodia impermeabile, assicurarsi che il suo interno sia asciutto e pulito, che sia ben serrata e che l'anello di gomma impermeabile sia fissato. Servirsi degli appositi inserti per prevenire la formazione di condensa. Prima dell'utilizzo, si consiglia di mettere la custodia impermeabile sotto l'acqua per circa cinque minuti per assicurarsi che funzioni correttamente.
6. Evitare di tuffarsi in acqua a velocità elevate con la fotocamera. In caso contrario, l'impatto potrebbe provocare un'infiltrazione d'acqua. Assicurarsi che l'unità fotocamera sia impermeabile prima di tuffarsi in acqua.

7. Risciacquare l'unità fotocamera o la custodia impermeabile con acqua pulita dopo l'uso. Prima di riutilizzarla, lasciarla asciugare all'aria.

Note sulla pulizia

1. Mantenere il vetro dell'obiettivo sempre pulito. La sabbia e la polvere possono danneggiare il vetro dell'obiettivo. Pulire DJI Action 2 con un panno asciutto e pulito.
2. Evitare il contatto di DJI Action 2 con sabbia o polvere. Lavare la fotocamera se i fori su DJI Action 2 risultano ostruiti da sabbia, polvere o altre sostanze.
3. Tutti i fori sull'unità fotocamera sono integrati con materiale impermeabile. NON rimuovere il materiale impermeabile né inserire oggetti nei fori. In caso contrario, la fotocamera potrebbe perdere le sue capacità impermeabili.
4. NON inserire corpi appuntiti nei fori e nell'altoparlante sul Modulo touchscreen frontale.

Collegamento al computer

Dopo aver collegato DJI Action 2 a un PC, lo schermo touch dell'unità fotocamera visualizzerà le voci File Transfer (Trasferimento file), Webcam e Cancel (Annulla). Selezionare Cancel (Annulla) per ricaricare DJI Action 2. Riconnettere DJI Action 2 al computer se il trasferimento dei file viene interrotto.

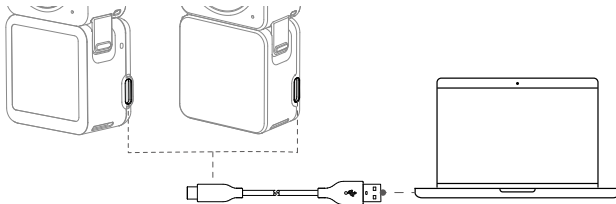

Uso di altri accessori (non inclusi)

Elenco degli accessori	Schema
<p>Manico telescopico a controllo remoto per DJI Action 2</p>	

Custodia impermeabile per DJI Action 2

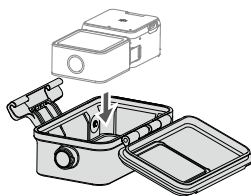

Macro obiettivo per DJI Action 2



Attacco magnetico per DJI Action 2

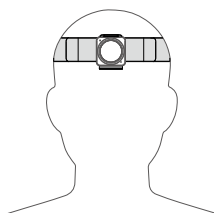

Scansionare il codice QR o leggere le informazioni sul prodotto o la guida all'uso sul sito ufficiale DJI (www.dji.com/action-2).



Specifiche tecniche

Unità fotocamera DJI Action 2	
Impostazioni generali	
Modello	MC211
Dimensioni	39×39×22,3 mm
Impermeabile	10 m (60 m con l'uso della custodia impermeabile)
Peso	56 g
Fotocamera	
Schermo	1,76 pollici 350 ppi 500±50 cd/m ² 446×424
Sensore	CMOS 1/1,7",
FOV	155°
Intervallo di apertura	f/2.8
Intervallo ISO	Foto: 100 – 6400 Video: 100 – 6400
Velocità dell'otturatore elettronico	Foto: da 1/8000 a 30 s Video: 1/8000 s fino al limite dei fotogrammi al secondo
Risoluzione foto (max.)	4000×3000
Modalità fotografiche	Foto singola: 12 MP Conto alla rovescia foto: Off/0,5/1/2/3/5/10s
Registrazione standard	4K (4:3): 4096×3072 a 24/25/30/48/50/60 fps 4K (16:9): 3840×2160 a 100/120 fps 4K (16:9): 3840×2160 a 24/25/30/48/50/60 fps 2.7K (4:3): 2688×2016 a 24/25/30/48/50/60 fps 2.7K (16:9): 2688×1512 a 100/120 fps 2.7K (16:9): 2688×1512 a 24/25/30/48/50/60 fps 1080p: 1920×1080 a 100/120/200/240 fps 1080p: 1920×1080 a 24/25/30/48/50/60 fps
Registrazione Slow Motion	4K: 4x (120 fps) 2.7K: 4x (120 fps) 1080p: 8x (240 fps), 4x (120 fps)
Timelapse	4K/2.7K/1080: Intervallo di scatto: 0,5s/1s/2s/3s/4s/5s/6s/7s/8s/10s/13s/15s/20s/ 25s/30s/40s Durata della ripresa: ∞, 5/10/20/30 min, 1/2/3/5 h
Stabilizzazione ^①	Stabilizzazione elettronica dell'immagine: RockSteady 2.0, HorizonSteady
Bit-rate del video (max.)	130 Mbps
Formati di file supportati	exFAT
Formato foto	JPEG/RAW
Formato video	MP4 (H.264/HEVC)
Memoria integrata	32 GB (22,4 GB di spazio di archiviazione disponibile)

Schede SD supportate	microSD (capacità massima: 256 GB)
Schede microSD consigliate	Max. microSD 256 GB SDHC/SDXC velocità UHS-I classe 1 o velocità UHS-I classe 3 Schede microSD consigliate: Samsung EVO 32GB SDHC velocità UHS-I classe 1 Samsung EVO Plus SDXC 32GB velocità UHS-I classe 1 SanDisk Extreme SDXC 64GB V30 A2 velocità UHS-I classe 3 SanDisk High Endurance SDXC 32GB velocità UHS-I classe 3 SanDisk Extreme Pro SDXC 32GB velocità UHS-I classe 3 SanDisk Extreme SDXC 16GB velocità UHS-I classe 3 Lexar 633x SDHC 16GB velocità UHS-I classe 1
Uscita audio	48 kHz; AAC

Batteria integrata

Tipo di batteria	LiPo 1S
Capacità	580 mAh
Energia	2,23 Wh
Tensione	3,85 V
Temperatura operativa	0 – 40°C (32 – 104°F)
Temperatura di ricarica	5 – 60°C (41 – 140°F)
Durata operativa ²⁾	Circa 70 min

Wi-Fi

Frequenza operativa	2.400 – 2.4835 GHz, 5.150 – 5.250 GHz, 5.725 – 5.850 GHz
Potenza del trasmettitore (EIRP)	2.4 GHz: <16 dBm (FCC/CE/SRRC/MIC) 5.1 GHz: <14 dBm (FCC/CE/SRRC/MIC) 5.8 GHz: <14 dBm (FCC/CE/SRRC)
Protocollo	802.11 a/b/g/n/ac

Bluetooth

Frequenza operativa	2.400 – 2.4835 GHz
Potenza del trasmettitore (EIRP)	<4 dBm
Protocollo	BLE 5.0

Modulo touchscreen frontale per DJI Action 2

Dimensioni	39×41,6×24,6 mm
Peso	64 g
Schermo	1,76 pollici 350 ppi 500±50 cd/m ² 446×424

Batteria integrata

Tipo di batteria	LiPo 2S
Capacità	1300 mAh
Energia	5 Wh
Tensione	7,7 V

Temperatura operativa	0 – 40°C (32 – 104°F)
Temperatura di ricarica	5 – 60°C (41 – 140°F)
Durata operativa ^②	Unità fotocamera + Modulo touchscreen frontale: 160 min
Tempo di ricarica ^③	Unità fotocamera + Modulo touchscreen frontale: 90 min

Modulo di alimentazione per DJI Action 2

Dimensioni	39×41,6×21,4 mm
Peso	56,6 g

Batteria integrata

Tipo di batteria	LiPo 2S
Capacità	1300 mAh
Energia	5 Wh
Tensione	7,7 V
Temperatura operativa	0 – 40°C (32 – 104°F)
Temperatura di ricarica	5 – 60°C (41 – 140°F)
Durata operativa ^④	Unità fotocamera + Modulo di alimentazione: 180 min
Tempo di ricarica ^③	Unità fotocamera + Modulo di alimentazione: 90 min

- ① Quando la frequenza dei fotogrammi video è di 100 fps o superiore, la stabilizzazione elettronica dell'immagine non supporta RockSteady 2.0. HorizonSteady può supportare una risoluzione massima di 2,7 K.
- ② Misurato utilizzando 1080 p (riserva di carica), 30 fps, con modalità riposo impostata a un minuto e stabilizzazione elettronica dell'immagine disabilitata. Solo per riferimento.
- ③ Misurato utilizzando un adattatore USB da 5V/2A in un ambiente di laboratorio. Solo per riferimento.
- ④ Misurato utilizzando 1080 p (riserva di carica), 30 fps e stabilizzazione elettronica dell'immagine disabilitata. Solo per riferimento.

Informazioni post-vendita

Visitare il sito web <https://www.dji.com/support> per maggiori informazioni sui servizi post-vendita, riparazione e assistenza.

Il contenuto del presente manuale è soggetto a modifiche.

Scaricare l'ultima versione da
www.dji.com/action-2

OSMO è un marchio di DJI OSMO.
Copyright © 2021 DJI OSMO Tutti i diritti riservati.