

Panasonic®



Model No. **TY-FB9FDD**

<p>PF シリーズ用 DVI-D 端子ボード取扱説明書 保証書別添付</p> <ul style="list-style-type: none"> • この取扱説明書と保証書をよくお読みのうえ、正しくお使いください。そのあと保存し、必要なときにお読みください。 • 保証書は「お買い上げ日・販売店名」などの記入を必ず確かめ、販売店からお受け取りください。 • 製造番号は安全確保上重要なものです。お買い上げの際は、製品本体と保証書の製造番号をお確かめください。 	日本語
<p>DVI-D Terminal Board for PF Series Operating Instructions</p> <p>Before connecting, operating or adjusting this product, please read these instructions completely. Please keep this manual for future reference.</p>	English
<p>DVI-D-Anschlusskarte für PF-Serie Bedienungsanleitung</p> <p>Vor dem Anschluss, Betrieb oder der Einstellung dieses Gerätes lesen Sie bitte diese Bedienungsanleitung vollständig durch. Diese Anleitung als Referenz gut aufbewahren.</p>	Deutsch
<p>Morsettiera DVI-D per la serie PF Istruzioni per l'uso</p> <p>Prima di collegare, far funzionare o regolare questo prodotto, leggere attentamente tutte queste istruzioni. Conservare questo manuale per consultarlo successivamente.</p>	Italiano
<p>Plaque de connexion DVI-D pour série PF Mode d'emploi</p> <p>Avant d'effectuer quelque raccordement que ce soit, de régler l'appareil ou de l'utiliser, veuillez lire attentivement ce mode d'emploi. Conservez-le pour référence.</p>	Français
<p>Placa de terminal DVI-D para serie PF Manual de instrucciones</p> <p>Antes de conectar, utilizar o ajustar este producto, lea completamente este manual de instrucciones; y guárdelo para consultarlo en el futuro en caso de ser necesario.</p>	Español
<p>PF系列用DVI-D端子板 使用说明书</p> <p>在连接，使用或调整此产品之前，请读完本说明书。请保管好说明书以备将来参考。</p>	中文
<p>Плата порта DVI-D для серии PF Инструкция по эксплуатации</p> <p>Перед подсоединением, эксплуатацией или настройкой данного изделия полностью прочитайте настоящие инструкции. Сохраните данное руководство для последующего использования.</p>	Русский
<p>Плата терміналів DVI-D для серії PF Series Інструкція з експлуатації</p> <p>Ознайомтесь уважно з даною інструкцією перед підключенням, використанням або настройкою даного виробу. Зберігайте інструкцію з експлуатації для довідки у майбутньому.</p>	Українська

TQZH764

安全上のご注意 必ずお守りください

お使いになる人や他の人への危害、物的損害を未然に防止するため、必ずお守りいただきたいことを、次のように説明しています。

警告

この表示の欄は、「死亡または重傷を負うことが想定される危害の程度」です。

■ お守りいただきたい内容の種類を、次の絵表示で区分し、説明しています。



このような絵表示は、してはいけない「禁止」内容です。



このような絵表示は、必ず実行していただきたい「指示」内容です。

警告

■ 本製品の取り付け、取り外し、移動の際は必ずディスプレイ本体の電源を切りコンセントから電源プラグを抜いてください



電源プラグを抜く

電源プラグをコンセントに接続したまま行くと、感電・故障の原因になります。

■ 煙が出たり、変な臭いや音がしたら、すぐにコンセントから電源プラグを抜いてください



電源プラグを抜く

そのまま使用すると火災・感電の原因となります。

■ 本製品を分解したり、改造しないでください



分解禁止

火災・感電・動作不良の原因になります。

■ 本製品の取り付け、取り外しは当社指定のサービス窓口にご依頼ください



● 本製品のコネクター部分には直接、手を触れないでください。

静電気が流れ、部品が破壊される場合があります。

また静電気は衣服や人体からも発生するため、スチールキャビネットなどの金属製のものに触れて、静電気を逃がした後で行ってください。

● 接続ケーブルなどの部品は、必ず付属品または指定品をご使用ください。

故障や動作不良の原因になります。

付属品の確認

端子表示シート (1 枚)

端子ボード交換方法説明書

ねじ× 4



(バックカバーへの貼り付け用)

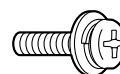

本端子ボードの装着できるディスプレイ本体のロット番号

3 スロットモデル

Slot1, Slot2, (Slot3 は装着できません)

接続

■接続例

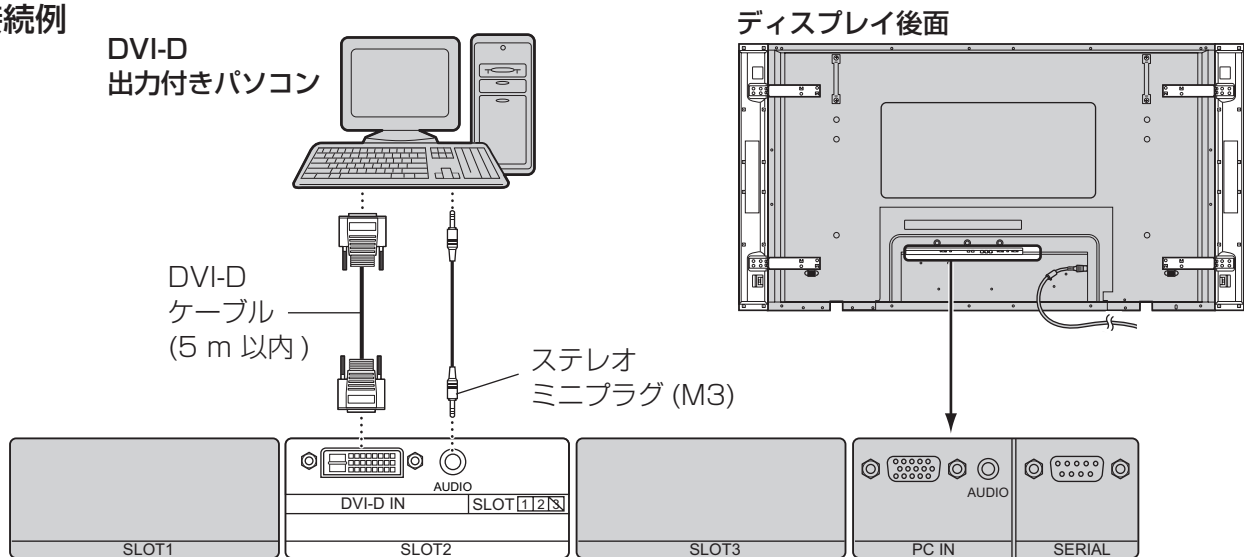

DVI-D 入力コネクタのピン配列

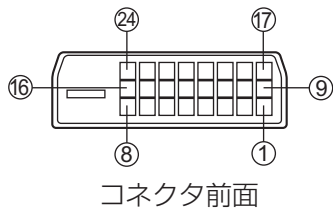

Pin No.	Signal Name	Pin No.	Signal Name
①	T.M.D.S. data 2-	⑬	T.M.D.S. data 3+
②	T.M.D.S. data 2+	⑭	+5 V DC
③	T.M.D.S. data 2/4 shielded	⑮	Ground
④	T.M.D.S. data 4-	⑯	Hot plug sense
⑤	T.M.D.S. data 4+	⑰	T.M.D.S. data 0-
⑥	DDC clock	⑱	T.M.D.S. data 0+
⑦	DDC data	⑲	T.M.D.S. data 0/5 shielded
⑧	_____	⑳	T.M.D.S. data 5-
⑨	T.M.D.S. data 1-	㉑	T.M.D.S. data 5+
⑩	T.M.D.S. data 1+	㉒	T.M.D.S. clock shield
⑪	T.M.D.S. data 1/3 shielded	㉓	T.M.D.S. clock+
⑫	T.M.D.S. data 3-	㉔	T.M.D.S. clock-

対応可能な入力信号

Signal name	Resolution	Dot clock frequency (MHz)	Horizontal frequency (kHz)	Vertical frequency (Hz)
525 (480) /60p	720 x 480	27.00	31.47	59.94
625 (576) /50p	720 x 576	27.00	31.25	50.00
750 (720) /60p	1,280 x 720	74.25	45.00	60.00
750 (720) /50p	1,280 x 720	74.25	37.50	50.00
1,125 (1,080) /60i	1,920 x 1,080	74.25	33.75	60.00
1,125 (1,080) /60p	1,920 x 1,080	148.50	67.50	60.00
1,125 (1,080) /50i	1,920 x 1,080	74.25	28.13	50.00
1,125 (1,080) /50p	1,920 x 1,080	148.50	56.26	50.00
VGA60	640 x 480	25.18	31.47	59.94
WVGA60	852 x 480	34.24	31.47	59.94
SVGA60	800 x 600	40.00	37.88	60.32
WSVGA60	1,066 x 600	53.94	37.88	60.32
XGA60	1,024 x 768	65.00	48.36	60.00
XGA50	1,024 x 768	51.89	39.55	50.00
WXGA60	1,366 x 768	87.44	48.36	60.00
WXGA50	1,366 x 768	69.92	39.55	50.00
XGA+	1,152 x 864	81.62	53.70	60.00
SXGA60	1,280 x 1,024	108.00	63.98	60.02
SXGA+	1,400 x 1,050	122.61	65.22	60.00
UXGA60	1,600 x 1,200	162.00	75.00	60.00
WUXGA60	1,920 x 1,200	154.00	74.04	59.95

仕様

接続端子	映像入力	DVI-D 24ピン (デジタル) × 1 DVI Revision 1.0 準拠
	音声入力	※対応信号種については別表 (4 ページ) を参照してください ステレオミニジャック (M3) × 1 アナログ音声信号 L / R 0.5 Vrms
コンテンツ保護	HDCP 1.1 対応	

保証とアフターサービス (よくお読みください)

修理・お取り扱い・お手入れなどのご相談は……
まず、お買い上げの販売店へお申し付けください。

保証書 (別添付)

お買い上げ日・販売店名などの記入を必ず確かめ、お買い上げの販売店からお受け取りください。よくお読みのあと、保存してください。

保証期間

お買い上げ日から本機は 1 年間。

修理を依頼される時

組み合わせをされた機器の「取扱説明書」もよくお読みのうえ、直らないときは電源プラグを抜いて、お買い上げの販売店へご連絡ください。

- **保証期間中は**
保証書の規定に従って出張修理をさせていただきます。
- **保証期間を過ぎているときは**
修理すれば使用できる製品については、ご要望により修理させていただきます。下記修理料金の仕組みをご参照のうえ、ご相談ください。
- **修理料金の仕組み**
修理料金は、技術料・部品代・出張料などで構成されています。
技術料 は、診断・故障箇所の修理および部品交換・調整・修理完了時の点検などの作業にかかる費用です。
部品代 は、修理に使用した部品および補助材料代です。
出張料 は、お客様のご依頼により製品のある場所へ技術者を派遣する場合の費用です。

補修用性能部品の保有期間

当社は、この PF シリーズ用 DVI-D 端子ボードの補修用性能部品を、製造打ち切り後 8 年保有しています。

注) 補修用性能部品とは、その製品の機能を維持するために必要な部品です。

ご相談窓口における個人情報のお取り扱い

松下電器産業株式会社およびその関係会社は、お客様の個人情報やご相談内容を、ご相談への対応や修理、その確認などのために利用し、その記録を残すことがあります。また、個人情報を適切に管理し、修理業務等を委託する場合や正当な理由がある場合を除き、第三者に提供しません。お問い合わせは、ご相談された窓口にご連絡ください。

修理を依頼される時ご連絡いただきたい内容

ご 氏 名	
ご 住 所	付近の見取図、目印など。
電 話 番 号	呼び出しでもけっこうです。
製 品 名・品 番 お 買 い 上 げ 日	お手もとの保証書をご覧ください。
故障または異常の内容	詳しくお願いします。
訪問ご希望日	

松下電器産業株式会社 映像・ディスプレイデバイス事業グループ

〒571-8504 大阪府門真市松生町 1 番 15 号 ☎ (06) 6905 - 5574

© 2006 Matsushita Electric Industrial Co.,Ltd. (松下電器産業株式会社) All Rights Reserved.

Safety Precautions (be sure to observe)

WARNING

- **Never attempt to disassemble or modify this product.**
To avoid fire, shock, or failure.
- **If you sense smoke, an odd odor, or unusual noises while in operation, immediately unplug the display.**
Switch off the display and unplug the power cord plug from the supply outlet.
To avoid fire or shock, do not leave the power of the display turned on.
- **To avoid shock or other problems, do not leave the power cord plug plugged into the supply outlet.**

- **Please contact our designated service department for installation or change of this Product.**
To Service personnel:
Before removing or installing the Terminal Board, be sure to turn power of the display off and unplug the power cord plug from the supply outlet.

English

Handling Cautions

- **Do not touch connector contacts with hands directly.**
To avoid electrostatic damage to internal parts, before handling this product touch a large metallic object such as a steel cabinet to discharge yourself.
- **Be sure to use the supplied cable or specified parts for interconnection.**
To avoid malfunction or failure, do not use parts other than those recommended.

Accessories

Check to make sure that the following accessories are included in the Terminal board package:

Terminal indicator label (x1)



(Affix this label to the applicable slot of the rear panel of the display.)

Terminal Board Replacement Guide



Screw x 4

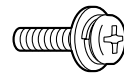

Slot Nos. of the display unit that are compatible with terminal board attachments.

3 slots model

Slot1, Slot2 (Slot3 is not compatible)

Connections

Setup Example

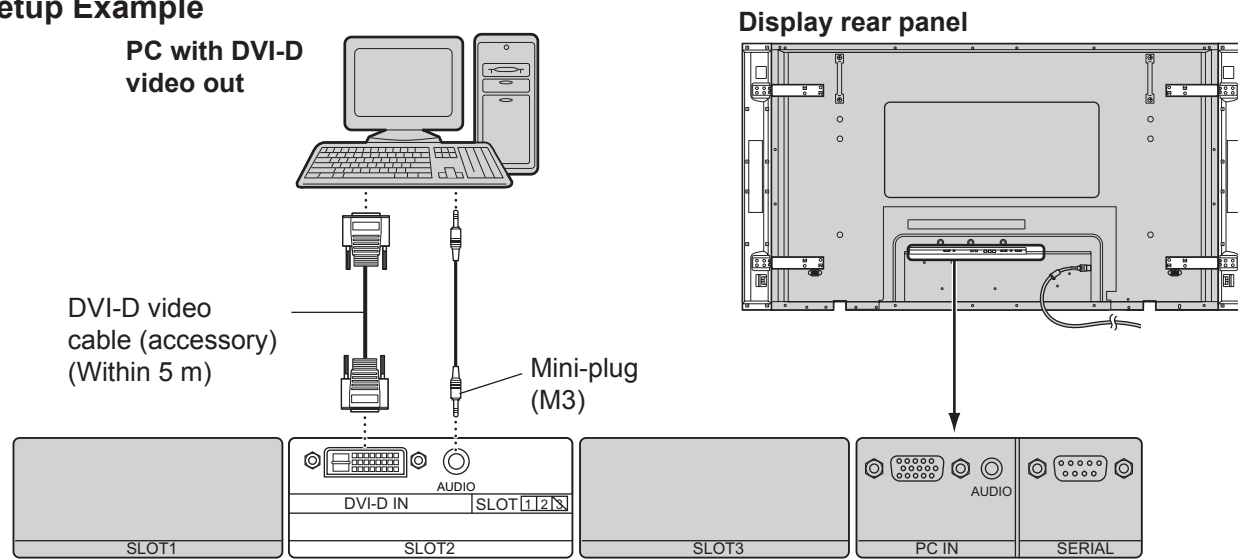

English

DVI-D Input Connector Pin Layouts

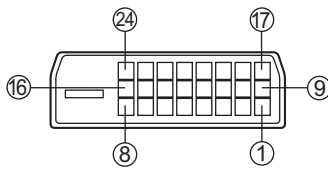

Connection port view

Pin No.	Signal Name	Pin No.	Signal Name
①	T.M.D.S. data 2-	⑬	T.M.D.S. data 3+
②	T.M.D.S. data 2+	⑭	+5 V DC
③	T.M.D.S. data 2/4 shielded	⑮	Ground
④	T.M.D.S. data 4-	⑯	Hot plug sense
⑤	T.M.D.S. data 4+	⑰	T.M.D.S. data 0-
⑥	DDC clock	⑱	T.M.D.S. data 0+
⑦	DDC data	⑲	T.M.D.S. data 0/5 shielded
⑧		⑳	T.M.D.S. data 5-
⑨	T.M.D.S. data 1-	㉑	T.M.D.S. data 5+
⑩	T.M.D.S. data 1+	㉒	T.M.D.S. clock shield
⑪	T.M.D.S. data 1/3 shielded	㉓	T.M.D.S. clock+
⑫	T.M.D.S. data 3-	㉔	T.M.D.S. clock-

Applicable input signals

Signal name	Resolution	Horizontal frequency(kHz)	Vertical frequency(Hz)	Dot clock frequency(MHz)
525 (480) /60p	720 x 480	27.00	31.47	59.94
625 (576) /50p	720 x 576	27.00	31.25	50.00
750 (720) /60p	1,280 x 720	74.25	45.00	60.00
750 (720) /50p	1,280 x 720	74.25	37.50	50.00
1,125 (1,080) /60i	1,920 x 1,080	74.25	33.75	60.00
1,125 (1,080) /60p	1,920 x 1,080	148.50	67.50	60.00
1,125 (1,080) /50i	1,920 x 1,080	74.25	28.13	50.00
1,125 (1,080) /50p	1,920 x 1,080	148.50	56.26	50.00
VGA60	640 x 480	25.18	31.47	59.94
WVGA60	852 x 480	34.24	31.47	59.94
SVGA60	800 x 600	40.00	37.88	60.32
WSVGA60	1,066 x 600	53.94	37.88	60.32
XGA60	1,024 x 768	65.00	48.36	60.00
XGA50	1,024 x 768	51.89	39.55	50.00
WXGA60	1,366 x 768	87.44	48.36	60.00
WXGA50	1,366 x 768	69.92	39.55	50.00
XGA+	1,152 x 864	81.62	53.70	60.00
SXGA60	1,280 x 1,024	108.00	63.98	60.02
SXGA+	1,400 x 1,050	122.61	65.22	60.00
UXGA60	1,600 x 1,200	162.00	75.00	60.00
WUXGA60	1,920 x 1,200	154.00	74.04	59.95

Specifications

Terminals	Video Input	DVI-D 24 Pin x 1 compliance with DVI Revision 1.0 * Refer to page 7 for applicable signals
	Audio Input	Stereo mini jack (M3) x 1 0.5Vrms
Content Protection	Compatible with HDCP 1.1	

Sicherheitsmaßnahmen (bitte beachten)

WARNUNG

- **Niemals versuchen, dieses Gerät zu zerlegen oder zu modifizieren.**
Zur Vermeidung von Feuer, elektrischem Schlag oder Fehlfunktionen.
- **Wenn Rauch aus dem Gerät austritt, ungewöhnlicher Geruch festgestellt wird oder nicht normale Geräusche während des Betriebs auftreten, sollte das Display sofort von der Steckdose abgetrennt werden.**
Das Display ausschalten und den Stecker von der Steckdose abtrennen.
Zur Vermeidung von Feuer oder elektrischem Schlag sollte das Display nicht unbeaufsichtigt eingeschaltet gelassen werden.
- **Zur Vermeidung von elektrischem Schlag und anderen Problemen sollte der Netzstecker nicht in der Steckdose belassen werden.**

Deutsch

- **Bitte wenden Sie sich an die entsprechende Service-Abteilung für die Installation oder den Austausch dieses Produktes.**

Hinweis für das Wartungspersonal:

Vor dem Entfernen oder Installieren des Terminal-Boards ist sicherzustellen, daß das Display ausgeschaltet und der Netzstecker von der Steckdose abgetrennt ist.

Vorsicht bei der Handhabung

- **Nicht die Steckkontakte mit den Händen direkt berühren.**
Zur Vermeidung von elektrostatischen Schäden der internen Bauteile sollte vor der Handhabung dieses Gerätes immer ein großer Metallgegenstand, z.B. ein Stahlschrank zum Ableiten von elektrischer Energie berührt werden.
- **Sicherstellen, daß das mitgelieferte Kabel oder die vorgeschriebenen Bauteile für die Anschlüsse verwendet werden.**
Zur Vermeidung von Fehlfunktionen oder Ausfällen sollten keine anderen Bauteile als die empfohlenen verwendet werden.

Mitgeliefertes Zubehör

Bitte überprüfen Sie, daß das folgende Zubehör in der Packung des Terminal-Boards mitgeliefert ist:

- Aufkleber für Terminal-Funktion (x1)



(Diesen Aufkleber an dem entsprechenden Steckplatz auf der Rückseite des Displays aufkleben.)

- Anleitung zum Austausch des Terminal-Boards



- Schrauben x 4

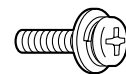

Steckplatznummern auf dem display, die mit dem Terminal-Board-Zubehör kompatibel sind.

Modell mit 3 Steckplätzen

Steckplatz 1, Steckplatz 2 [Steckplatz 3 ist nicht kompatibel]

Anschlüsse

Anschlußbeispiel

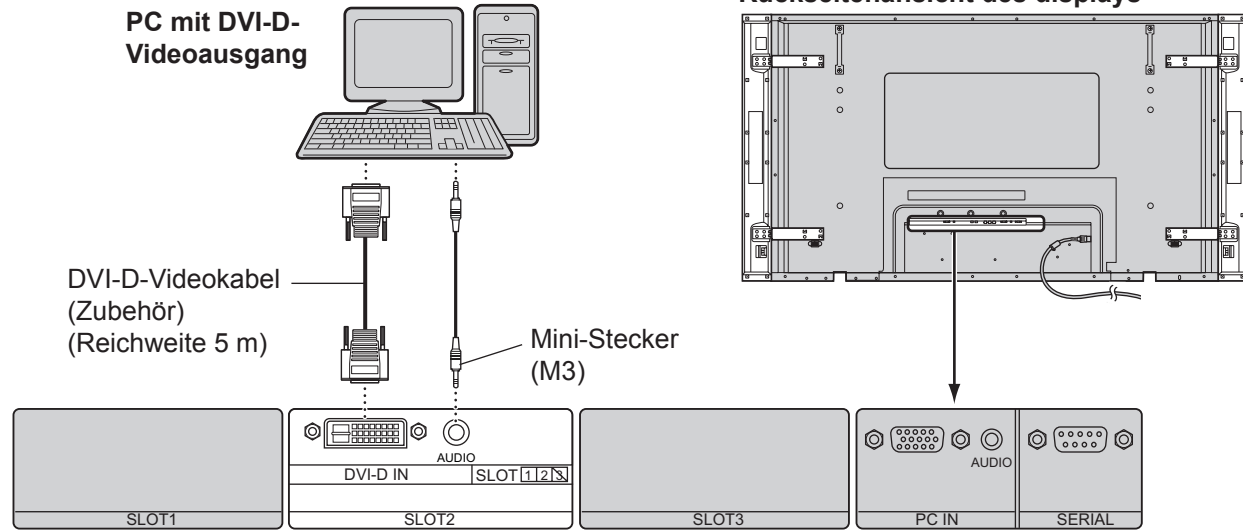

Klemmenbelegung des DVI-D-Eingangssteckers

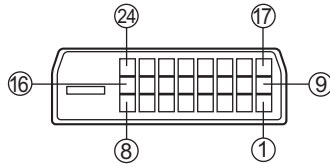

Klemme	Signalbezeichnung	Klemme	Signalbezeichnung
①	TMDS Daten 2-	⑬	TMDS Daten 3+
②	TMDS Daten 2+	⑭	+5 V Gleichstrom
③	TMDS Daten 2/4 abgeschirmt	⑮	Masse
④	TMDS Daten 4-	⑯	Hot Plug-Feststellung
⑤	TMDS Daten 4+	⑰	TMDS Daten 0-
⑥	DDC Takt	⑱	TMDS Daten 0+
⑦	DDC Daten	⑲	TMDS Daten 0/5 abgeschirmt
⑧		⑳	TMDS Daten 5-
⑨	TMDS Daten 1-	㉑	TMDS Daten 5+
⑩	TMDS Daten 1+	㉒	TMDS Takt abgeschirmt
⑪	TMDS Daten 1/3 Abgeschirmt	㉓	TMDS Takt +
⑫	TMDS Daten 3-	㉔	TMDS Takt -

Verwendbare Eingangssignale

Signale	Auflösung	Horizontale Frequenz (kHz)	Vertikale Frequenz (Hz)	Dot-Clock Frequenz (MHz)
525 (480) /60p	720 x 480	27.00	31.47	59.94
625 (576) /50p	720 x 576	27.00	31.25	50.00
750 (720) /60p	1,280 x 720	74.25	45.00	60.00
750 (720) /50p	1,280 x 720	74.25	37.50	50.00
1,125 (1,080) /60i	1,920 x 1,080	74.25	33.75	60.00
1,125 (1,080) /60p	1,920 x 1,080	148.50	67.50	60.00
1,125 (1,080) /50i	1,920 x 1,080	74.25	28.13	50.00
1,125 (1,080) /50p	1,920 x 1,080	148.50	56.26	50.00
VGA60	640 x 480	25.18	31.47	59.94
WVGA60	852 x 480	34.24	31.47	59.94
SVGA60	800 x 600	40.00	37.88	60.32
WSVGA60	1,066 x 600	53.94	37.88	60.32
XGA60	1,024 x 768	65.00	48.36	60.00
XGA50	1,024 x 768	51.89	39.55	50.00
WXGA60	1,366 x 768	87.44	48.36	60.00
WXGA50	1,366 x 768	69.92	39.55	50.00
XGA+	1,152 x 864	81.62	53.70	60.00
SXGA60	1,280 x 1,024	108.00	63.98	60.02
SXGA+	1,400 x 1,050	122.61	65.22	60.00
UXGA60	1,600 x 1,200	162.00	75.00	60.00
WUXGA60	1,920 x 1,200	154.00	74.04	59.95

Technische Daten

Buchsen	Videoeingang	DVI-D 24-Klemme x 1 konform mit DVI Revision 1 * Auf Seite 9 finden Sie die relevanten Signale
	Audioeingang	Stereo-Mini-Buchse (M3) x 1 0,5 Vrms
Inhaltsschutz	Kompatibel mit HDCP 1.1	

Deutsch

Precauzioni di sicurezza (da osservare strettamente)

ATTENZIONE

- **Non tentare, per nessun motivo, di smontare o modificare questo apparecchio.**
Tali azioni possono risultare in incendi, folgorazioni o disfunzioni dell'apparecchio.
- **In caso di presenza di fumo, di odori strani o di rumori sospetti nel corso del funzionamento, staccare immediatamente il cavo di alimentazione dalla presa di corrente di rete.**
In questi casi spegnere lo schermo e staccare il cavo di alimentazione dalla presa di corrente alternata di rete. Per evitare possibili incendi o folgorazioni, non lasciare mai acceso lo schermo quando non viene utilizzato.
- **Per evitare possibili folgorazioni, o altri simili problemi, non lasciare il cavo di alimentazione inserito nella presa di corrente alternata di rete.**

- **Per l'installazione dell'apparecchio, o per modifiche al suo posizionamento, rivolgersi sempre alla apposita sezione della nostra società, incaricata del servizio.**

Al personale di servizio:

Prima di togliere o installare la scheda dei terminali, verificare di aver spento lo schermo e di aver staccato il cavo di alimentazione dalla presa di corrente alternata di rete.

Italiano

Precauzioni per l'uso

- **Non toccare direttamente con le mani i contatti dei connettori.**
Per evitare possibili danni di origine elettrostatica alle parti interne dell'apparecchio, prima di toccare l'apparecchio per trasporto o altro toccare sempre un qualche oggetto metallico di grandi dimensioni, quale un grande mobile di metallo, o i tubi del riscaldamento di casa, per scaricare l'elettrica statica presente sul proprio corpo.
- **Per i vari collegamenti usare solamente il cavo fornito, o le parti specificate.**
Per evitare possibili disfunzioni o rotture, non usare parti o pezzi diversi da quelli consigliati.

Accessori

Controllare che i seguenti accessori siano contenuti nell'imballaggio della scheda per terminale di sintonizzatore.

Etichetta dell'indicatore di terminale (x1)

Guida per la sostituzione della scheda terminali

Vite x 4



(Applicare questa etichetta alla relativa fessura ubicata sul pannello posteriore dello schermo.)

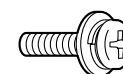

Numeri delle fessure dello schermo compatibili con il montaggio della scheda dei terminali.

Modelli con 3 fessure

Fessura 1 e Fessura 2 [la Fessura 3 non compatibile]

Collegamenti

Esempio di montaggio

PC con uscita video DVI-D

Cavo video DVI-D (accessorio) (fino a 5 m)

Mini spina (M3)

Vista posteriore dello schermo

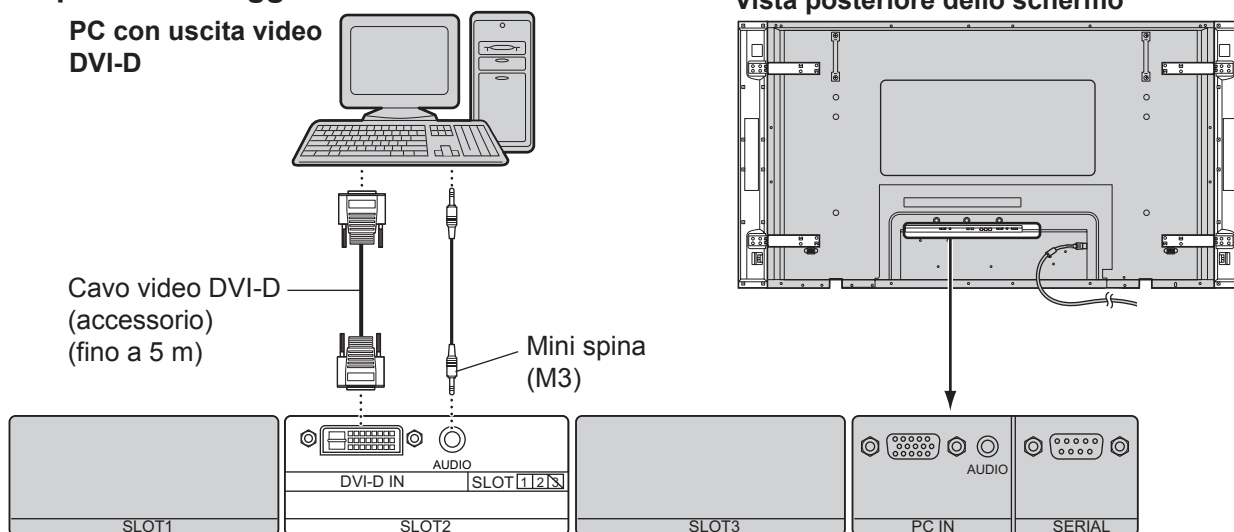

Disposizioni degli spinotti del connettore di ingresso DVI-D

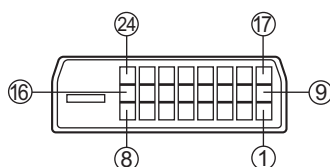

Vista del port di connessione

No. piedino	Segnale	No. piedino	Segnale
①	Dati T.M.D.S. 2-	⑬	Dati T.M.D.S. 3+
②	Dati T.M.D.S. 2+	⑭	+5 V, CC
③	Dati T.M.D.S. 2/4 schermato	⑮	Terra
④	Dati T.M.D.S. 4-	⑯	Senso "Hot plug"
⑤	Dati T.M.D.S. 4+	⑰	Dati T.M.D.S. 0-
⑥	Orologio DDC	⑱	Dati T.M.D.S. 0+
⑦	Dati DDC	⑲	Dati T.M.D.S. 0/5 schermato
⑧	_____	⑳	Dati T.M.D.S. 5-
⑨	Dati T.M.D.S. 1-	㉑	Dati T.M.D.S. 5+
⑩	Dati T.M.D.S. 1+	㉒	Schermo orologio T.M.D.S.
⑪	Dati T.M.D.S. 1/3 schermato	㉓	Orologio + T.M.D.S.
⑫	Dati T.M.D.S. 3-	㉔	Orologio - T.M.D.S.

Segnali di ingresso utilizzabili

Nome del segnale	Risoluzione	Frequenza orizzontale (kHz)	Frequenza verticale (Hz)	Frequenza di dot-clock (MHz)
525 (480) /60p	720 x 480	27.00	31.47	59.94
625 (576) /50p	720 x 576	27.00	31.25	50.00
750 (720) /60p	1,280 x 720	74.25	45.00	60.00
750 (720) /50p	1,280 x 720	74.25	37.50	50.00
1,125 (1,080) /60i	1,920 x 1,080	74.25	33.75	60.00
1,125 (1,080) /60p	1,920 x 1,080	148.50	67.50	60.00
1,125 (1,080) /50i	1,920 x 1,080	74.25	28.13	50.00
1,125 (1,080) /50p	1,920 x 1,080	148.50	56.26	50.00
VGA60	640 x 480	25.18	31.47	59.94
WVGA60	852 x 480	34.24	31.47	59.94
SVGA60	800 x 600	40.00	37.88	60.32
WSVGA60	1,066 x 600	53.94	37.88	60.32
XGA60	1,024 x 768	65.00	48.36	60.00
XGA50	1,024 x 768	51.89	39.55	50.00
WXGA60	1,366 x 768	87.44	48.36	60.00
WXGA50	1,366 x 768	69.92	39.55	50.00
XGA+	1,152 x 864	81.62	53.70	60.00
SXGA60	1,280 x 1,024	108.00	63.98	60.02
SXGA+	1,400 x 1,050	122.61	65.22	60.00
UXGA60	1,600 x 1,200	162.00	75.00	60.00
WUXGA60	1,920 x 1,200	154.00	74.04	59.95

Dati tecnici

Terminali	Ingresso video 24 pin DVI-D x 1 conforme alla Revisione 1 DVI * Fare riferimento alla pagina 11 per i segnali applicabili Ingresso audio Minijack stereo (M3) x 1 0,5Vrms
Protezione contenuto	Compatibile con HDCP 1.1

Italiano

Précautions relatives à la sécurité (à respecter impérativement)

AVERTISSEMENT

- **Ne tentez pas de démonter ni de modifier cet appareil.**
Cela afin d'éviter les risques d'incendie, de secousse électrique ou d'anomalie.
- **Si vous sentez une odeur de fumée ou une odeur anormale, si des bruits inhabituels se produisent pendant le fonctionnement, débranchez immédiatement l'écran.**
Mettez l'écran hors tension et débranchez-le de la prise secteur.
Pour éviter tout risque d'incendie ou d'électrocution, ne laissez pas l'écran sous tension.
- **Pour éviter tout risque d'électrocution, ne laissez pas la fiche du cordon d'alimentation branchée sur la prise secteur.**

- **Pour l'installation ou la modification de cet appareil, veuillez prendre contact avec notre service d'entretien désigné.**

A l'attention du personnel d'entretien:

Avant de déposer ou d'installer la carte de connexion, assurez-vous que l'écran est hors tension et débranchez la fiche du cordon d'alimentation de la prise secteur.

Précautions de manipulation

- **Ne touchez pas les contacts du connecteur directement avec les mains.**
Pour éviter que les organes internes ne soient endommagés par une décharge d'électricité statique, touchez un objet métallique de grande taille, par exemple une armoire métallique, pour vous décharger de l'électricité accumulée avant de manipuler l'appareil.
- **Pour effectuer l'interconnexion, n'utilisez que le câble et les pièces fournis.**
Pour éviter une anomalie de fonctionnement ou une panne, n'utilisez aucune pièce autre que celles prescrites.

Français

Accessoires

Assurez-vous que les accessoires suivants font bien partie de l'emballage de la carte de connexion:

- Etiquette signalétique pour carte (x1)



(Apposez l'étiquette sur la fente utilisée du panneau arrière de l'écran.)

- Guide de remplacement de la Carte de connexion



- Vis x 4

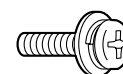

Numéros de fentes de l'écran compatibles avec les cartes de connexion accessoires.

Modèle à 3 fentes

Fentes1 , Fentes2 [Fentes3 n'est pas compatible]

Raccordements

Exemple de mise en oeuvre

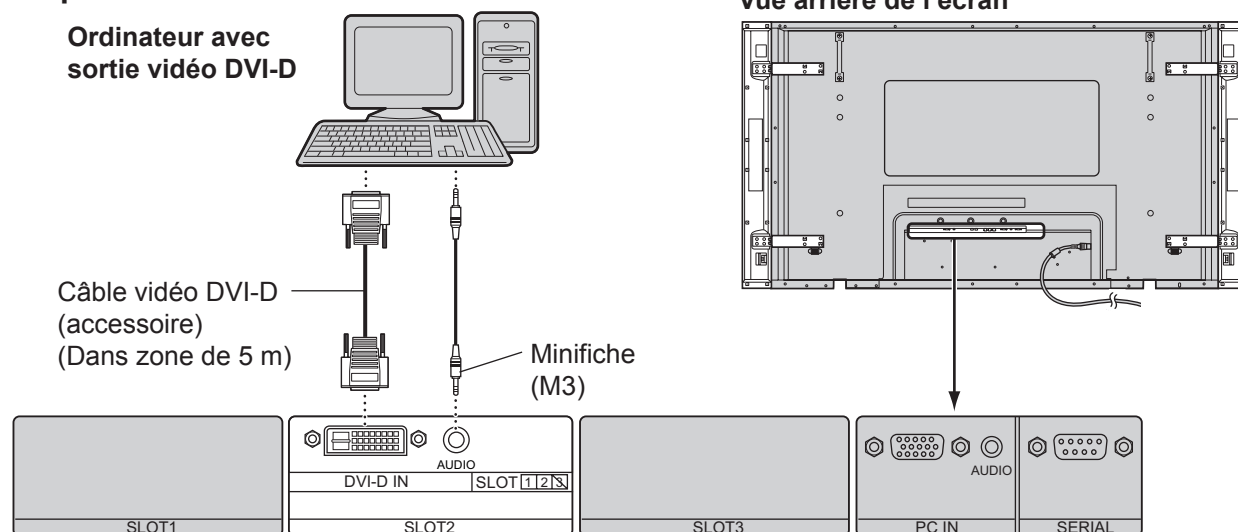

Identification des broches du connecteur d'entrée DVI-D

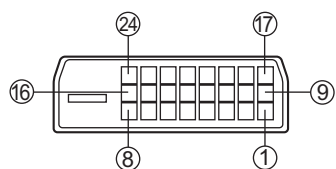

Vue du port de connexion

Numéro de broche	Nom du signal	Numéro de broche	Nom du signal
①	Données 2- T.M.D.S	⑬	Données 3+ T.M.D.S
②	Données 2+ T.M.D.S	⑭	+5 V CC
③	Blindage pour données 2/4 T.M.D.S	⑮	Masse
④	Données 4- T.M.D.S	⑯	Capteur prise active
⑤	Données 4+ T.M.D.S	⑰	Données 0- T.M.D.S
⑥	Horloge DDC	⑱	Données 0+ T.M.D.S
⑦	Données DDC	⑲	Blindage pour données 0/5 T.M.D.S
⑧	_____	⑳	Données 5- T.M.D.S
⑨	Données 1- T.M.D.S	㉑	Données 5+ T.M.D.S
⑩	Données 1+ T.M.D.S	㉒	Blindage pour horloge T.M.D.S
⑪	Blindage pour données 1/3 T.M.D.S	㉓	Horloge+ T.M.D.S
⑫	Données 3- T.M.D.S	㉔	Horloge- T.M.D.S

Signaux d'entrée concernés

Nom du signal	Résolution	Fréquence horizontale (kHz)	Fréquence verticale (Hz)	Fréquence d'horloge d'un point (MHz)
525 (480) /60p	720 x 480	27.00	31.47	59.94
625 (576) /50p	720 x 576	27.00	31.25	50.00
750 (720) /60p	1,280 x 720	74.25	45.00	60.00
750 (720) /50p	1,280 x 720	74.25	37.50	50.00
1,125 (1,080) /60i	1,920 x 1,080	74.25	33.75	60.00
1,125 (1,080) /60p	1,920 x 1,080	148.50	67.50	60.00
1,125 (1,080) /50i	1,920 x 1,080	74.25	28.13	50.00
1,125 (1,080) /50p	1,920 x 1,080	148.50	56.26	50.00
VGA60	640 x 480	25.18	31.47	59.94
WVGA60	852 x 480	34.24	31.47	59.94
SVGA60	800 x 600	40.00	37.88	60.32
WSVGA60	1,066 x 600	53.94	37.88	60.32
XGA60	1,024 x 768	65.00	48.36	60.00
XGA50	1,024 x 768	51.89	39.55	50.00
WXGA60	1,366 x 768	87.44	48.36	60.00
WXGA50	1,366 x 768	69.92	39.55	50.00
XGA+	1,152 x 864	81.62	53.70	60.00
SXGA60	1,280 x 1,024	108.00	63.98	60.02
SXGA+	1,400 x 1,050	122.61	65.22	60.00
UXGA60	1,600 x 1,200	162.00	75.00	60.00
WUXGA60	1,920 x 1,200	154.00	74.04	59.95

Spécifications

Terminaux	Entrée vidéo	24 broches DVI-D x 1 conforme aux normes DVI Revision 1 * Consultez la page 13 pour les signaux applicables
	Entrée audio	Minifiche stéréo (M3) x 1 0,5 Vrms
Protection du contenu	Compatible avec HDCP 1.1	

Français

Precauciones de seguridad (Asegúrese de cumplir estas precauciones)

ADVERTENCIA

- **No intente nunca desmontar o modificar este producto.**
Para evitar un incendio, descarga eléctrica o fallo.
- **Si nota humo, un mal olor o ruidos extraños durante el funcionamiento, desenchufe inmediatamente la pantalla.**
Apague la pantalla y desenchúfela de la toma de corriente.
Para evitar un incendio o una descarga eléctrica, no deje conectada la alimentación de la pantalla.
- **Para evitar descargas eléctricas u otros problemas, no deje enchufada la clavija del cable de alimentación en la toma de corriente.**

- **Póngase en contacto con nuestro departamento de servicio designado para instalar o cambiar este producto.**
Al personal de servicio:
Antes de retirar o instalar la tarjeta de terminales, asegúrese de desconectar la alimentación de la pantalla y desenchufar la clavija del cable de alimentación de la toma de corriente.

Precauciones de manejo

- **No toque directamente con las manos los contactos de los conectores.**
Para evitar que la electricidad estática estropee las partes internas, antes de manejar este producto, toque un objeto metálico grande como, por ejemplo, un armario de acero para descargarse usted mismo de la electricidad estática.
- **Asegúrese de utilizar los cables suministrados y las partes especificadas para hacer la interconexión.**
Para evitar fallos del funcionamiento y otros problemas, no utilice otras partes diferentes de las recomendadas.

Accesorios

Asegúrese de que en el paquete de la tarjeta de terminales se encuentren los accesorios siguientes:

Etiqueta indicadora de terminales (x 1)



(Fije esta etiqueta en la ranura aplicable del panel trasero de la pantalla.)

Guía de reemplazo de la tarjeta de terminales



Tornillo x 4

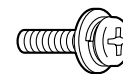

Números de ranuras de la pantalla que son compatibles con los accesorios de tarjetas de terminales.

Modelo de 3 ranuras

Ranura 1, ranura 2 [La ranura 3 no es compatible]

Conexiones

Ejemplo de configuración

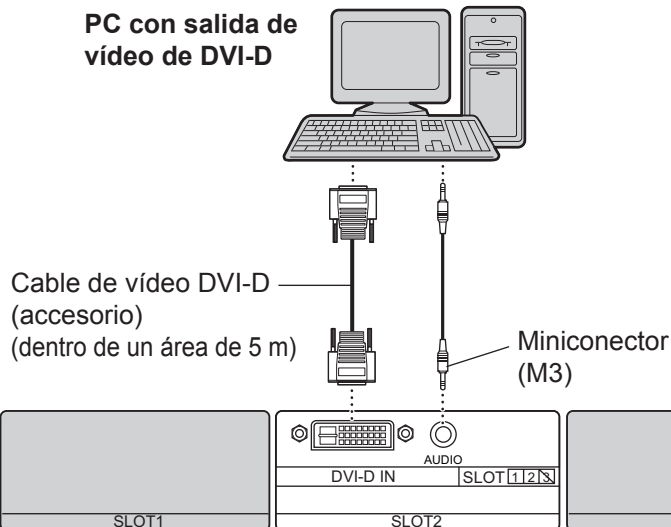

Vista posterior de la pantalla.

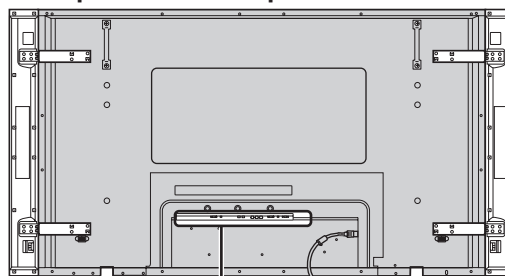

Formas de las patillas para el conector de entrada DVI-D

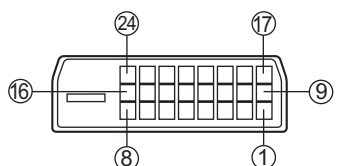

Vista del puerto de conexión

Núm. de patilla	Nombre de laseñal	Núm. de patilla	Nombre de laseñal
①	Datos 2 - de T.M.D.S.	⑬	Datos 3 + de T.M.D.S.
②	Datos 2 + de T.M.D.S.	⑭	+ 5 V CC
③	Datos 2/4 de T.M.D.S.con blindaje	⑮	Masa
④	Datos 4 - de T.M.D.S.	⑯	Sensor de clavija activa
⑤	Datos 4 + de T.M.D.S.	⑰	Datos 0 - de T.M.D.S.
⑥	Reloj de DDC	⑱	Datos 0 + de T.M.D.S.
⑦	Datos de DDC	⑲	Datos 0/5 de T.M.D.S. con blindaje
⑧	—	⑳	Datos 5 - de T.M.D.S.
⑨	Datos 1 - de T.M.D.S.	㉑	Datos 5 + de T.M.D.S.
⑩	Datos 1 + de T.M.D.S.	㉒	Blindaje del reloj de T.M.D.S.
⑪	Datos 1/3 de T.M.D.S.con blindaje	㉓	Reloj + de T.M.D.S.
⑫	Datos 3 - de T.M.D.S.	㉔	Reloj - de T.M.D.S.

Señales de entrada aplicables

Nombre de la señal	Resolución	Frecuencia horizontal (kHz)	Frecuencia vertical (Hz)	Frecuencia de reloj de puntos (MHz)
525 (480) /60p	720 x 480	27.00	31.47	59.94
625 (576) /50p	720 x 576	27.00	31.25	50.00
750 (720) /60p	1,280 x 720	74.25	45.00	60.00
750 (720) /50p	1,280 x 720	74.25	37.50	50.00
1,125 (1,080) /60i	1,920 x 1,080	74.25	33.75	60.00
1,125 (1,080) /60p	1,920 x 1,080	148.50	67.50	60.00
1,125 (1,080) /50i	1,920 x 1,080	74.25	28.13	50.00
1,125 (1,080) /50p	1,920 x 1,080	148.50	56.26	50.00
VGA60	640 x 480	25.18	31.47	59.94
WVGA60	852 x 480	34.24	31.47	59.94
SVGA60	800 x 600	40.00	37.88	60.32
WSVGA60	1,066 x 600	53.94	37.88	60.32
XGA60	1,024 x 768	65.00	48.36	60.00
XGA50	1,024 x 768	51.89	39.55	50.00
WXGA60	1,366 x 768	87.44	48.36	60.00
WXGA50	1,366 x 768	69.92	39.55	50.00
XGA+	1,152 x 864	81.62	53.70	60.00
SXGA60	1,280 x 1,024	108.00	63.98	60.02
SXGA+	1,400 x 1,050	122.61	65.22	60.00
UXGA60	1,600 x 1,200	162.00	75.00	60.00
WUXGA60	1,920 x 1,200	154.00	74.04	59.95

Especificaciones

Terminales	Entrada de vídeo	DVI-D 24 Pines x 1 de conformidad con la revisión 1 de DVI * Consulte la página 15 para señales aplicables
	Entrada de audio	Minitoma estéreo (M3) x 1 0,5Vrms
Protección del contenido	Compatible con HDCP 1.1	

安全注意事项 (请务必遵守)

警告

- 切勿试图拆解或改装本产品。
为防止火灾、触电或故障。
- 如果在操作中感觉到冒烟、异味或有不寻常的噪声，请立即拔下显示屏插头。
关闭显示屏并从电源插座拔下电线。
为防止火灾或触电，请勿让显示屏电源一直开着。
- 为防止发生触电或其他问题，请勿将电线插头一直插在电源插座中。

- 关于本产品的安装或更换，请联系我们指定的维修部。
维修人员请注意：
在拆卸或安装端子板之前，务必关闭显示屏电源，并从电源插座拔下电线插头。

操作注意事项

- 请勿用手直接接触接头触点。
为避免静电损坏内部元件，请在操作本产品之前，碰触一块大的金属物件（例如铁柜）以使自身放电。
- 务必使用附带电缆或规定部件进行互连。
为避免故障，请勿使用推荐之外的其他部件。

配件

请检查确保下列配件都已包括在端子板包装盒中：

端子指示标签 (x1)



(将此标签贴在显示屏后面板的适用插槽上。)

端子板更换指南



螺丝 x 4

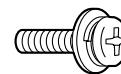

中文

显示屏单元的插槽编号与端子板附件兼容。

3插槽机型

插槽1、插槽2（插槽3不兼容）

连接

■ 设置示例

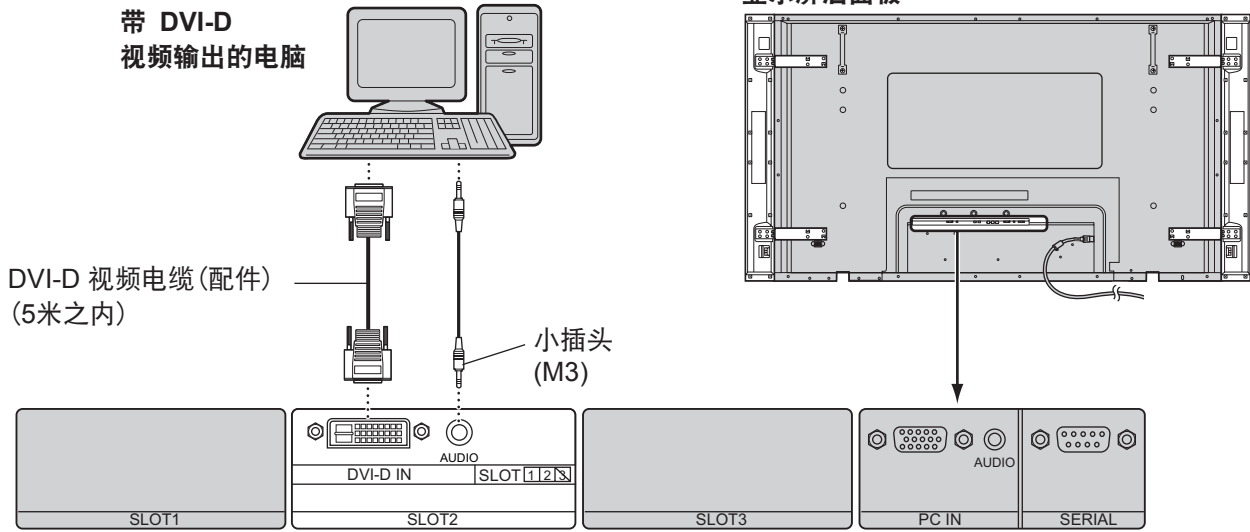

DVI-D 输入接头 插针布局

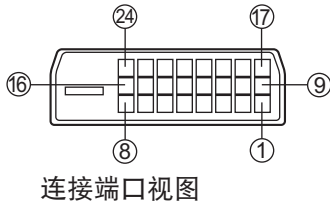

插针编号	信号名称	插针编号	信号名称
①	T.M.D.S. 数据 2-	⑬	T.M.D.S. 数据 3+
②	T.M.D.S. 数据 2+	⑭	+5 V DC
③	T.M.D.S. 数据 2/4 屏蔽	⑮	接地
④	T.M.D.S. 数据 4-	⑯	热插拔感应
⑤	T.M.D.S. 数据 4+	⑰	T.M.D.S. 数据 0-
⑥	DDC 时钟	⑱	T.M.D.S. 数据 0+
⑦	DDC 数据	⑲	T.M.D.S. 数据 0/5 屏蔽
⑧		⑳	T.M.D.S. 数据 5-
⑨	T.M.D.S. 数据 1-	㉑	T.M.D.S. 数据 5+
⑩	T.M.D.S. 数据 1+	㉒	T.M.D.S. 时钟屏蔽
⑪	T.M.D.S. 数据 1/3 屏蔽	㉓	T.M.D.S. 时钟+
⑫	T.M.D.S. 数据 3-	㉔	T.M.D.S. 时钟-

适用输入信号

信号名称	分辨率	行频 (kHz)	场频 (kHz)	点时钟频率 (MHz)
525 (480) /60p	720 x 480	27.00	31.47	59.94
625 (576) /50p	720 x 576	27.00	31.25	50.00
750 (720) /60p	1,280 x 720	74.25	45.00	60.00
750 (720) /50p	1,280 x 720	74.25	37.50	50.00
1,125 (1,080) /60i	1,920 x 1,080	74.25	33.75	60.00
1,125 (1,080) /60p	1,920 x 1,080	148.50	67.50	60.00
1,125 (1,080) /50i	1,920 x 1,080	74.25	28.13	50.00
1,125 (1,080) /50p	1,920 x 1,080	148.50	56.26	50.00
VGA60	640 x 480	25.18	31.47	59.94
WVGA60	852 x 480	34.24	31.47	59.94
SVGA60	800 x 600	40.00	37.88	60.32
WSVGA60	1,066 x 600	53.94	37.88	60.32
XGA60	1,024 x 768	65.00	48.36	60.00
XGA50	1,024 x 768	51.89	39.55	50.00
WXGA60	1,366 x 768	87.44	48.36	60.00
WXGA50	1,366 x 768	69.92	39.55	50.00
XGA+	1,152 x 864	81.62	53.70	60.00
SXGA60	1,280 x 1,024	108.00	63.98	60.02
SXGA+	1,400 x 1,050	122.61	65.22	60.00
UXGA60	1,600 x 1,200	162.00	75.00	60.00
WUXGA60	1,920 x 1,200	154.00	74.04	59.95

规格

端子	视频输入	DVI-D 24针 x 1 与DVI Revision 1.0兼容 * 关于适用信号, 请参阅第17页
	音频输入	立体声小插孔(M3) x 1 0.5Vrms
内容保护	与HDCP 1.1兼容	

Меры предосторожности (обязательно соблюдайте)

ПРЕДУПРЕЖДЕНИЕ

- Во избежание пожара, поражения электрическим током или неисправности никогда не пытайтесь разбирать или изменять данное изделие.
- Если вы почувствовали запах дыма, неприятный запах или необычный шум во время эксплуатации изделия, немедленно отключите дисплей.
Выключите дисплей и выключите его шнур питания из розетки.
Во избежание пожара или поражения электрическим током не оставляйте включенным питание дисплея.
- Во избежание поражения электрическим током или возникновения других проблем, не оставляйте шнур питания включенным в розетку.

- Для установки или замены данного изделия обратитесь в указанный нами отдел обслуживания. Для обслуживающего персонала:
Перед снятием или установкой блока разъемов выключите питание дисплея и отключите сетевой шнур от сети питания.

Меры предосторожности при обращении

- Не прикасайтесь к контактам разъема голыми руками.
Во избежание повреждения внутренних деталей устройства в результате электростатического разряда, перед тем как прикоснуться к изделию прикоснитесь к крупному металлическому предмету, например, металлическому шкафу, чтобы снять электростатический заряд.
- Для подключения используйте только прилагаемый кабель или указанные детали.
Во избежание сбоев в работе и возникновения неисправности, не используйте не рекомендуемые детали.

Принадлежности

Убедитесь, что в комплект блока разъемов входят следующие принадлежности:

Этикетка с обозначением клемм (x1)

Руководство по замене блока разъемов

Винт x 4



(Прикрепите эту этикетку к соответствующему слоту на задней панели дисплея.)

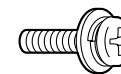

Русский

Номера слотов дисплея, совместимые с подключениями блока разъемов.

Модель с 3 слотами

Слот 1, Слот 2 (Слот 3 не совместим)

Подключения

Пример установки

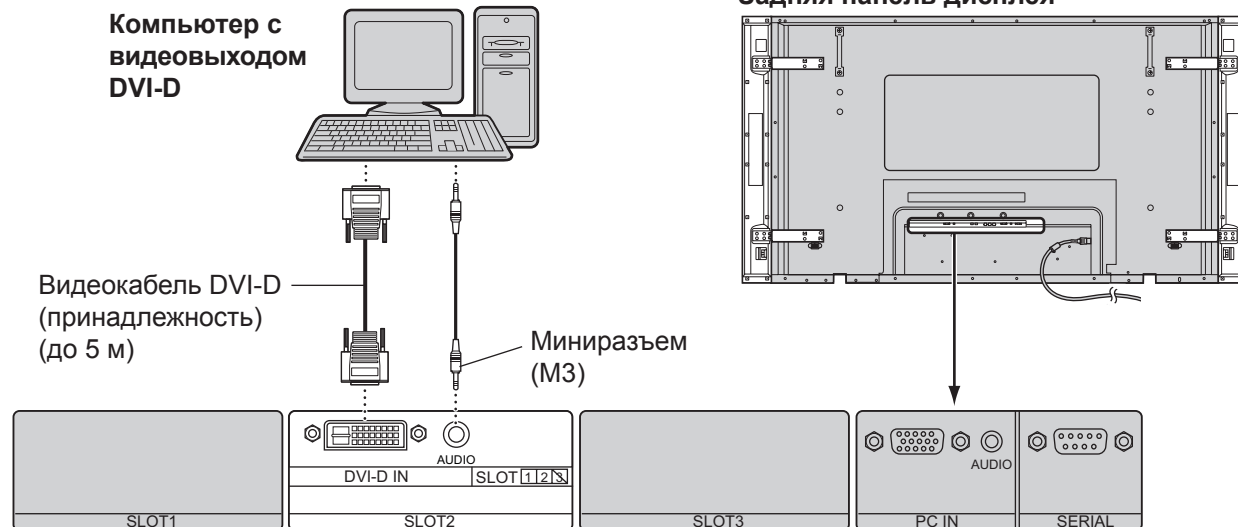

Входной разъем DVI-D Расположение контактов

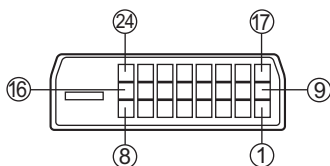

Вид порта подключения

Контакт №	Название сигнала	Контакт №	Название сигнала
①	Т.М.Д.С. данные 2-	⑬	Т.М.Д.С. данные 3+
②	Т.М.Д.С. данные 2+	⑭	+5 В пост. тока
③	Т.М.Д.С. данные 2/4 экранированные	⑮	Земля
④	Т.М.Д.С. данные 4-	⑯	Определение "горячего" подключения
⑤	Т.М.Д.С. данные 4+	⑰	Т.М.Д.С. данные 0-
⑥	Тактовая частота DDC	⑱	Т.М.Д.С. данные 0+
⑦	Данные DDC	⑲	Т.М.Д.С. данные 0/5 экранированные
⑧	_____	⑳	Т.М.Д.С. данные 5-
⑨	Т.М.Д.С. данные 1-	㉑	Т.М.Д.С. данные 5+
⑩	Т.М.Д.С. данные 1+	㉒	Тактовая частота Т.М.Д.С. экранированная
⑪	Т.М.Д.С. данные 1/3 экранированные	㉓	Тактовая частота+ Т.М.Д.С.
⑫	Т.М.Д.С. данные 3-	㉔	Тактовая частота- Т.М.Д.С.

Применяемые входные сигналы

Название сигнала	Разрешение	Горизонтальная частота (кГц)	Вертикальная частота (Гц)	Сигнал синхронизации частота (МГц)
525 (480) /60p	720 x 480	27.00	31.47	59.94
625 (576) /50p	720 x 576	27.00	31.25	50.00
750 (720) /60p	1,280 x 720	74.25	45.00	60.00
750 (720) /50p	1,280 x 720	74.25	37.50	50.00
1,125 (1,080) /60i	1,920 x 1,080	74.25	33.75	60.00
1,125 (1,080) /60p	1,920 x 1,080	148.50	67.50	60.00
1,125 (1,080) /50i	1,920 x 1,080	74.25	28.13	50.00
1,125 (1,080) /50p	1,920 x 1,080	148.50	56.26	50.00
VGA60	640 x 480	25.18	31.47	59.94
WVGA60	852 x 480	34.24	31.47	59.94
SVGA60	800 x 600	40.00	37.88	60.32
WSVGA60	1,066 x 600	53.94	37.88	60.32
XGA60	1,024 x 768	65.00	48.36	60.00
XGA50	1,024 x 768	51.89	39.55	50.00
WXGA60	1,366 x 768	87.44	48.36	60.00
WXGA50	1,366 x 768	69.92	39.55	50.00
XGA+	1,152 x 864	81.62	53.70	60.00
SXGA60	1,280 x 1,024	108.00	63.98	60.02
SXGA+	1,400 x 1,050	122.61	65.22	60.00
UXGA60	1,600 x 1,200	162.00	75.00	60.00
WUXGA60	1,920 x 1,200	154.00	74.04	59.95

Технические характеристики

Разъемы	Видеовход	DVI-D 24 контакта x 1 совместимость с DVI Редакции 1.0 * Обратитесь на стр. 19 для информации о применяемых сигналах
	Аудиовход	Стерео миниразъем (M3) x 1 0.5Vrms
Защита содержания	Совместимость с HDCP 1.1	

Заходи безпеки (обов'язково дотримуйтесь їх)

ЗАСТЕРЕЖЕННЯ

- **Забороняється розбирати або модифікувати даний виріб.**
Щоб уникнути виникнення пожежі, ураження струмом та несправності:
- **Якщо ви помітили дим, відчули дивний запах або почули незвичні звуки під час роботи, негайно вимкніть дисплей.**
Вимкніть дисплей та відключіть шнур живлення від електричної розетки.
Щоб уникнути виникнення пожежі або ураження струмом, не залишайте дисплей увімкненим.
- **Щоб уникнути ураження струмом та інших проблем, не залишайте шнур живлення підключеним до електричної розетки.**

- **За інформацією щодо встановлення та заміни даного виробу зверніться у наш спеціалізований сервісний відділ.**

Для працівників сервісного відділу:

Перед вийманням або встановленням плати терміналів обов'язково вимкніть дисплей та відключіть шнур живлення від електричної розетки.

Застереження щодо використання

- **Забороняється торкатись контактів роз'єму руками.**
Щоб уникнути пошкодження внутрішніх деталей електростатичним розрядом, перед тим як брати даний виріб у руки, доторкніться до будь-якого великого металевого предмета, наприклад, сталюого корпусу, щоб зняти з себе електростатичний заряд.
- **Використовуйте для підключення тільки доданий кабель або спеціальні деталі.**
Щоб уникнути неправильної роботи або несправностей, використовуйте тільки рекомендовані деталі.

Акcesуари

Перевірте, чи включені нижченаведені акcesуари в комплект плати терміналів:

Наклейка з позначенням терміналів (x1)

Посібник із заміни плати терміналів

Гвинт x 4

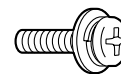

(Прикріпіть дану наклейку біля відповідного гнізда на задній панелі дисплея.)

Номери гнізд дисплея, сумісних з терміналами плати терміналів.

Модель із 3 гніздами

Гніздо1, Гніздо2 (Гніздо3 не сумісне)

Підключення

■ Приклад встановлення

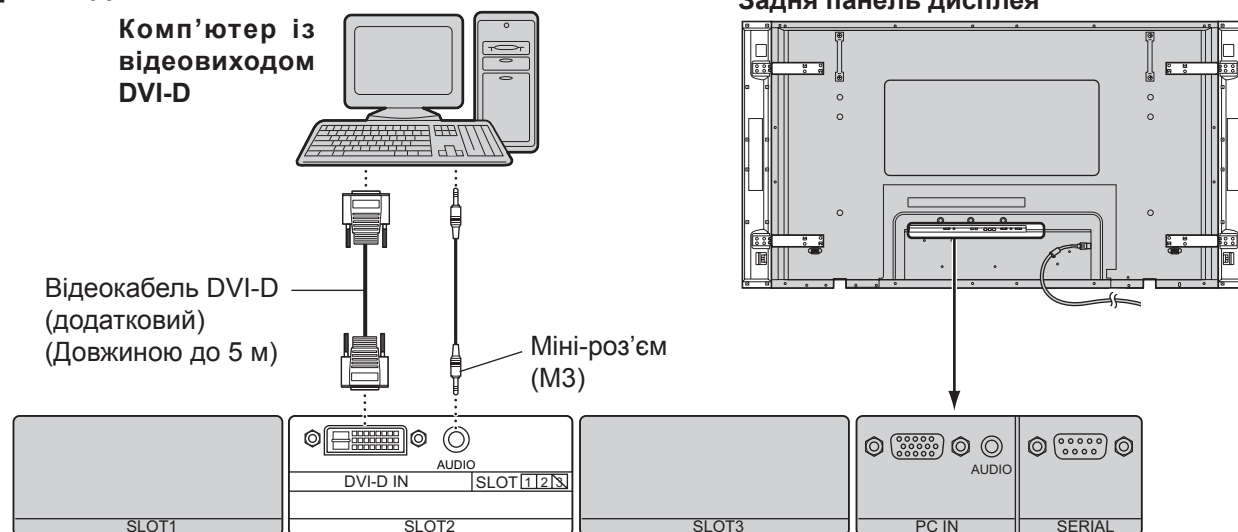

Вхідний роз'єм DVI-D Схема штирів

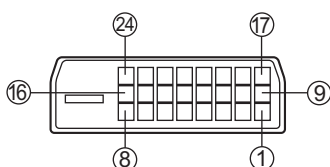

Вигляд порту з'єднання

№ штиря	Назва сигналу	№ штиря	Назва сигналу
①	T.M.D.S. дані 2-	⑬	T.M.D.S. дані 3+
②	T.M.D.S. дані 2+	⑭	+5 В-
③	T.M.D.S. дані 2/4 екрановані	⑮	Заземлення
④	T.M.D.S. дані 4-	⑯	"Гаряча" комутація
⑤	T.M.D.S. дані 4+	⑰	T.M.D.S. дані 0-
⑥	Генератор сигналів DDC	⑱	T.M.D.S. дані 0+
⑦	Дані DDC	⑲	T.M.D.S. дані 0/5 екрановані
⑧	_____	⑳	T.M.D.S. дані 5-
⑨	T.M.D.S. дані 1-	㉑	T.M.D.S. дані 5+
⑩	T.M.D.S. дані 1+	㉒	T.M.D.S. екранізація сигналів
⑪	T.M.D.S. дані 1/3 екрановані	㉓	T.M.D.S. сигнали+
⑫	T.M.D.S. дані 3-	㉔	T.M.D.S. сигнали-

Доступні вхідні сигнали

Назва сигналу	Роздільна здатність	Частота стрічок (кГц)	Частота кадрів (Гц)	Частота синхросигналу (МГц)
525 (480) /60p	720 x 480	27.00	31.47	59.94
625 (576) /50p	720 x 576	27.00	31.25	50.00
750 (720) /60p	1,280 x 720	74.25	45.00	60.00
750 (720) /50p	1,280 x 720	74.25	37.50	50.00
1,125 (1,080) /60i	1,920 x 1,080	74.25	33.75	60.00
1,125 (1,080) /60p	1,920 x 1,080	148.50	67.50	60.00
1,125 (1,080) /50i	1,920 x 1,080	74.25	28.13	50.00
1,125 (1,080) /50p	1,920 x 1,080	148.50	56.26	50.00
VGA60	640 x 480	25.18	31.47	59.94
WVGA60	852 x 480	34.24	31.47	59.94
SVGA60	800 x 600	40.00	37.88	60.32
WSVGA60	1,066 x 600	53.94	37.88	60.32
XGA60	1,024 x 768	65.00	48.36	60.00
XGA50	1,024 x 768	51.89	39.55	50.00
WXGA60	1,366 x 768	87.44	48.36	60.00
WXGA50	1,366 x 768	69.92	39.55	50.00
XGA+	1,152 x 864	81.62	53.70	60.00
SXGA60	1,280 x 1,024	108.00	63.98	60.02
SXGA+	1,400 x 1,050	122.61	65.22	60.00
UXGA60	1,600 x 1,200	162.00	75.00	60.00
WUXGA60	1,920 x 1,200	154.00	74.04	59.95

Технічні характеристики

Термінали	Відеовхід	DVI-D 24 штир x 1 сумісність із DVI Revision 1.0 * Інформацію про доступні сигнали див. на стор.21
	Аудіовхід	Міні-гніздо стерео (M3) x 1 0,5Brms
Захист вмісту	Сумісність із HDCP 1.1	

Українська

Matsushita Electric Industrial Co., Ltd.
Web Site : <http://panasonic.net>

M0806A0